

Rohrverschraubungen



Montagewerkzeuge und
-maschinen



Deutschland

Walter Stauffenberg GmbH & Co. KG

Im Ehrenfeld 4
58791 Werdohl

www.stauff.com

STAUFF Produkte und Dienstleistungen sind über eigene Niederlassungen sowie ein flächendeckendes Netzwerk aus autorisierten Handelspartnern und Werksvertretungen in sämtlichen wichtigen Industrieregionen weltweit verfügbar.

Detaillierte Kontaktinformationen finden Sie auf den letzten beiden Seiten dieses Produktkataloges sowie unter www.stauff.com/kontakt.

Bitte beachten Sie: Sofern nicht explizit anders ausgewiesen, gelten sämtliche in diesem Produktkatalog aufgeführten Daten und Werte ausschließlich als unverbindliche Hinweise (auch in Bezug auf etwaige Schutzrechte Dritter) und befreien den Kunden / Anwender nicht von der eigenen Prüfung der Produkte auf ihre Eignung für die beabsichtigten Zwecke. Die Daten und Werte können nur bedingt zu Konstruktionszwecken verwendet werden.

Die Anwendung der Produkte erfolgt außerhalb der Kontrollmöglichkeiten der Herstellers und liegt daher ausschließlich im Verantwortungsbereich des Kunden / Anwenders.

Sollte dennoch eine Haftung in Frage kommen, so ist diese für alle Schäden auf den Wert der gelieferten und eingesetzten Ware begrenzt. Selbstverständlich gewährleistet der Hersteller die einwandfreie Qualität sämtlicher Produkte nach Maßgabe der Allgemeinen Geschäfts- und Verkaufsbedingungen.

Änderungen, die dem technischen Fortschritt und der Weiterentwicklung dienen, vorbehalten.

Vorangegangene Ausgaben verlieren mit Erscheinen dieses Produktkataloges ihre Gültigkeit.

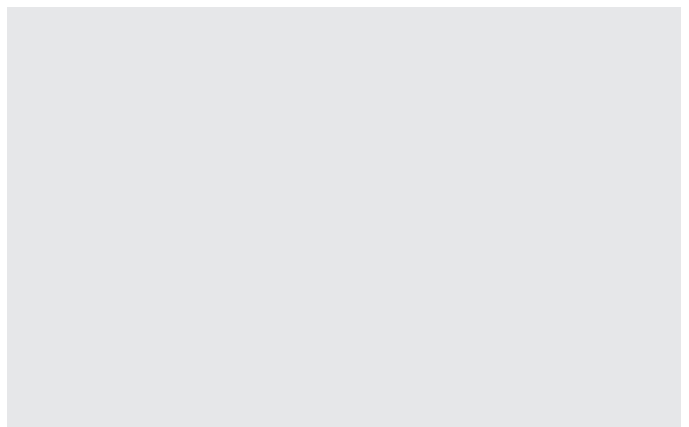
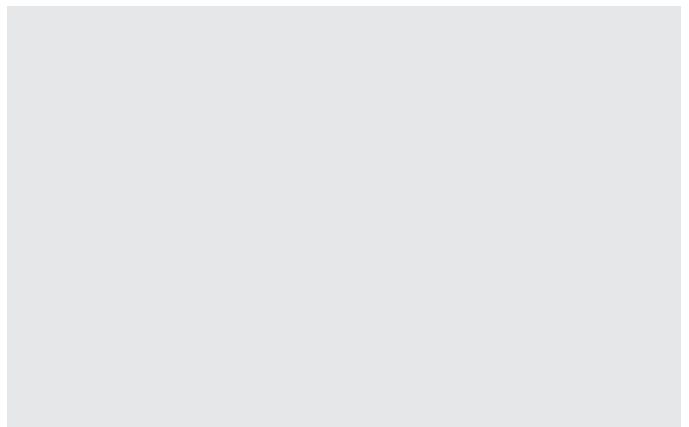

Einleitung	4 - 11
Systemübersicht	12 - 25
Anschlusssteile	26 - 37
Einschraubverschraubungen	38 - 93
Verbindungsverschraubungen	94 - 105
Schottverschraubungen	106 - 111
Schweißverschraubungen	112 - 121
Aufschraub- / Manometerverschraubungen	122 - 131
Verschraubungen mit 24°-Dichtkegel / O-Ring (DKO)	132 - 153
Verschraubungen mit Rohransatz	154 - 169
Verschraubungen mit Kontermutter	170 - 179
Schwenkverschraubungen	180 - 193
Drehverschraubungen	194 - 197
Hydraulikventile	198 - 217
Kunden- und anwendungsspezifische Sonderlösungen	218 - 221
Ersatzteile / Zubehör	222 - 247
Montagewerkzeuge / -maschinen	248 - 279
Prüf- / Hilfsmittel	280 - 283
Rohrbearbeitung	284 - 293
Montageanleitungen	294-327
Technischer Anhang	329 - 343
Anhang (Produktspezifische Kurzbezeichnungen / Globales Kontaktverzeichnis)	344 - 351

A
B
C
D
E
F
G
H
I
J
K
L
M
N
O
P
Q
R
S
T





**Katalog 1
STAUFF Schellen**

- Blockschellen
- Sonderschellen
- Leichte Baureihe
- Sattelschellen
- Bügelschellen
- Metallschellen
- Konstruktions-Baureihe



**Katalog 2
STAUFF Connect**

- Rohrverschraubungen
- Montagewerkzeuge und -maschinen

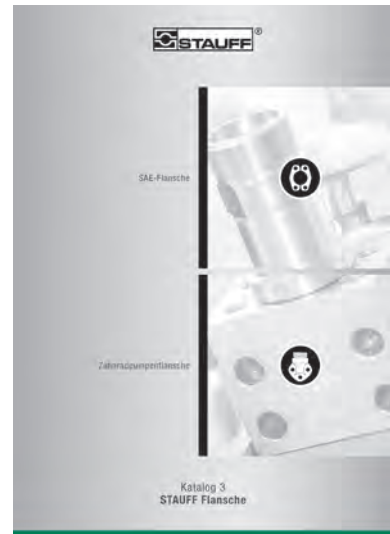

**Katalog 3
STAUFF Flansche**

- SAE-Flansche
- Zahnradpumpenflansche



**Katalog 4
STAUFF
Schlaucharmaturen**

- Schlaucharmaturen
- Hochdruck-Schlaucharmaturen



**Katalog 5
STAUFF
Schnellverschlusskupplungen**

- Steckkupplungen
- Multikupplungen
- Schraubkupplungen



**Katalog 6
STAUFF Ventile**

- Zwei-Wege-Kugelhähne
- Mehr-Wege-Kugelhähne
- Strom- und Rückschlagventile
- Manometerschutzventile





Katalog 7 STAUFF Test

- Messkupplungen
- Anschlussadapter
- Messschläuche und Schlaucharmaturen



Katalog 8 STAUFF Diagtronics

- Manometer
- Hydraulik-Messgeräte
- Ölanalyse-Ausrüstung



Katalog 9 STAUFF Filtration Technology

- Austausch-Filterelemente
- Druckfilter
- Rücklauffilter
- Leitungsfilter
- Spin-On-Filter
- Nebenstromfilter
- Filtersysteme

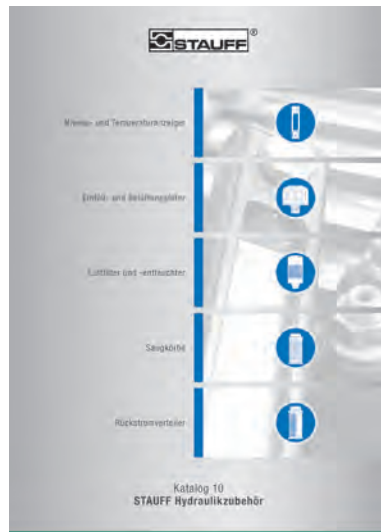

Katalog 10 STAUFF Hydraulikzubehör

- Niveau- und Temperaturanzeiger
- Einfüll- und Belüftungsfilter
- Luftfilter und -entfeuchter
- Saugkörbe
- Rückstromverteiler



Die Unternehmen der STAUFF Gruppe entwickeln, produzieren und vertreiben Leitungskomponenten und Hydraulikzubehör für den Maschinen- und Anlagenbau und die industrielle Instandhaltung.

Zu den typischen Einsatzgebieten zählen neben der Mobil- und Stationärhydraulik auch der Nutz- und Sonderfahrzeugbau sowie die Bereiche Verkehrs- und Energietechnik. Auch in der Marine-, Öl- und Gasindustrie sowie in der Prozess-, Lebensmittel- und Chemietechnik finden STAUFF Produkte und Lösungen Verwendung.

Zum Produktprogramm von STAUFF zählen aktuell etwa 50000 Standardkomponenten in zehn Produktgruppen sowie eine Vielzahl an Sonder- und Systemlösungen, die nach Kundenvorgaben oder auf Grundlage eigener Entwicklungen umgesetzt werden.

Sämtliche STAUFF Produkte werden umfangreichen Prüfungen in Anlehnung an gängige Normen und Richtlinien unterzogen und unterliegen den hohen Standards des unternehmensweiten Managementsystems. Für viele Artikel liegen darüber hinaus Zertifikate, Zulassungen und Freigaben internationaler Institute, Einrichtungen und Dienststellen vor, welche die Qualität und Leistungsfähigkeit unabhängig bescheinigen.

Eigene Niederlassungen in derzeit 18 Ländern und ein weltweit flächendeckendes Netzwerk aus Vertriebspartnern sorgen für eine hohe Präsenz und stellen maximale Verfügbarkeit und Servicekompetenz vor Ort sicher.

Qualitätsmanagement – ISO 9001:2015
 Umweltmanagement – ISO 14001:2015
 Arbeitsschutzmanagement – ISO 45001:2018
 Energiemanagement – ISO 50001:2018

STAUFF LINE Leitungskomponenten

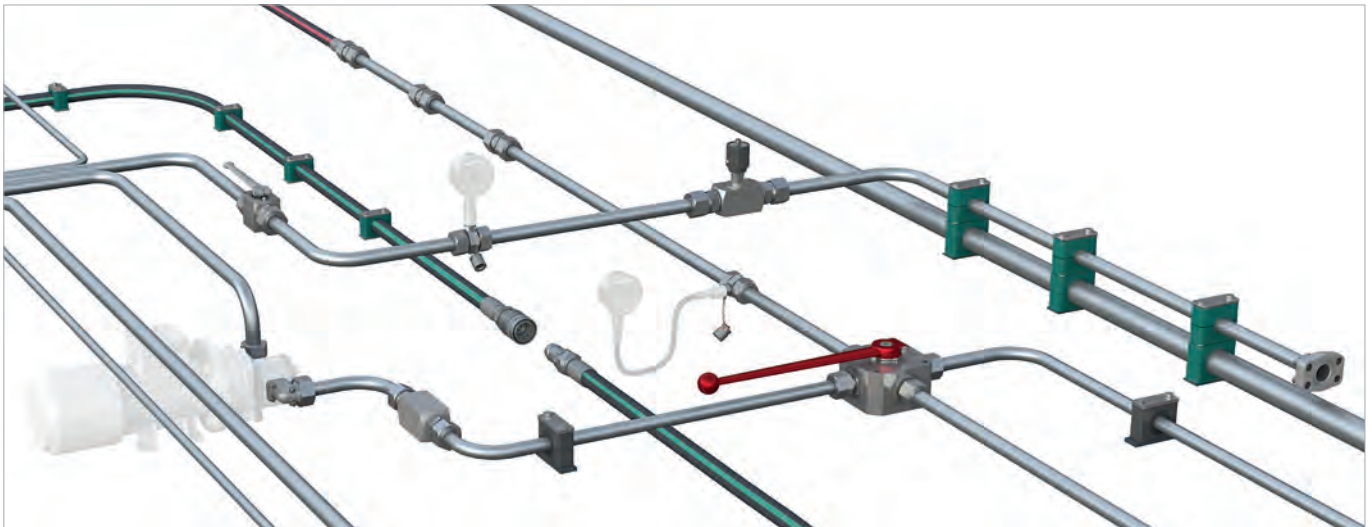

Die Unternehmen der STAUFF Gruppe stellen mit den sieben **STAUFF Line** Produktgruppen

- **STAUFF Schellen**
- **STAUFF Connect**
- **STAUFF Flansche**
- **STAUFF Schlaucharmaturen**
- **STAUFF Schnellverschlusskupplungen**
- **STAUFF Ventile** und
- **STAUFF Test**

aus eigener Entwicklung und Fertigung ein umfangreiches Komponentenprogramm zur Befestigung und Verbindung von Rohr- und Schlauchleitungen in der Mobil- und Stationärhydraulik sowie für weitere Anwendungsgebiete zur Verfügung.

Abgerundet wird das Portfolio durch weitere Komponenten aus den Bereichen Absperr-, Regel- und Messtechnik.

Die Ausführung von STAUFF Line Produkten erfolgt in einer einheitlich hohen, aufeinander abgestimmten Qualität. So wird ein großer Anteil des Programms in Stahl als Lieferstandard (und viele weitere Komponenten optional) mit der hochwertigen STAUFF Zink/Nickel-Oberflächenbeschichtung versehen.

Diese gewährleistet zuverlässigen Korrosionsschutz, der – selbst nach Transport, Verarbeitung und Montage der Bauteile – weit über die bisher marktüblichen Standards hinausgeht und alle geltenden gesetzlichen Anforderungen erfüllt.

Bei Bedarf können Erstausrüster über die Belieferung von Einzelteilen hinaus mit weiteren Zusatzleistungen von der **technischen Beratung** über die **Montage und Konfektionierung** bis hin zur **Logistik** unterstützt werden:

- Unterstützung bei der **Auswahl geeigneter Standardkomponenten** und Bestelloptionen; Bereitstellung von **Sonderanfertigungen** nach Kundenvorgabe oder auf Basis eigener Entwicklungen – von der Prototypenphase bis hin zur Produktion in Großserie
- **Analyse und Optimierung** bestehender und Auslegung neuer Leitungssysteme mit der Zielsetzung, die Leistungsfähigkeit von Maschinen und Anlagen zu erhöhen und Gesamtkosten für den Kunden zu senken
- **Konfektionierung und Vormontage** von Einzelkomponenten zu kundenspezifischen Baugruppen und Modulen
- Individuell abgestimmte **Beschaffungslösungen** (z.B. Onlineshop und Electronic Data Interchange) und **Belieferungsmodelle** (z.B. von der Lagerbevorratung kundenspezifischer Artikel über Kanban-Logistik bis hin zur Just-In-Time-Lieferung ganzer Baugruppen auf speziellen Ladungsträgern an die Montagebänder des Kunden) mit der Zielsetzung, Materialflüsse zu optimieren



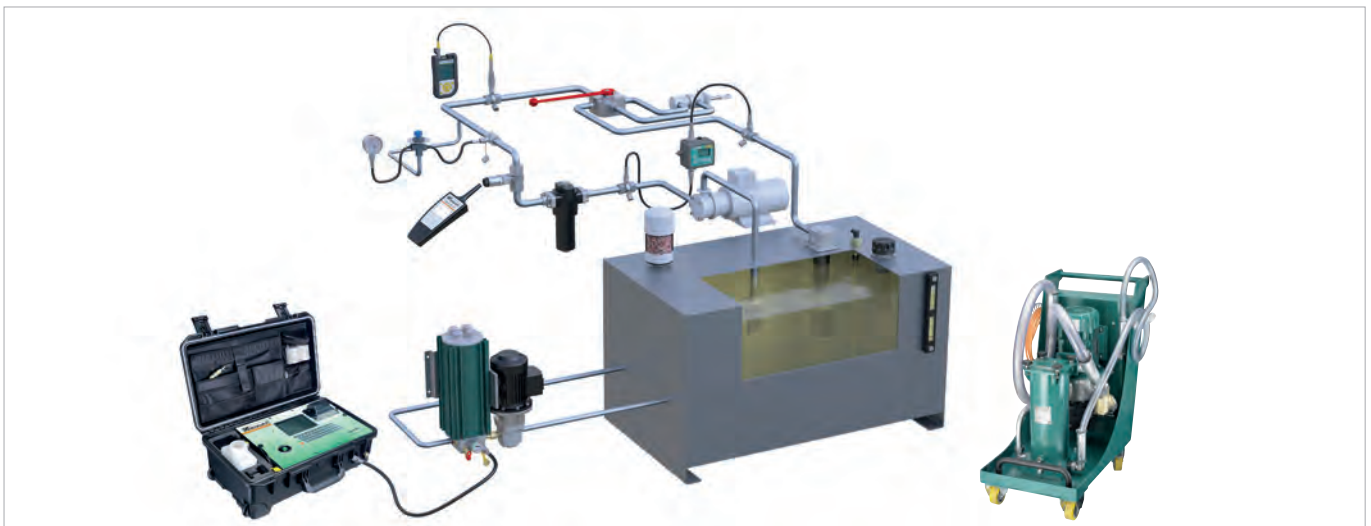

Mit den Produktgruppen

- **STAUFF Test**
- **STAUFF Diagtronics**
- **STAUFF Filtration Technology** und
- **STAUFF Hydraulikzubehör**

bieten die Unternehmen der STAUFF Gruppe Zugriff auf ein umfangreiches, auf die Bedürfnisse des Marktes ausgerichtetes Programm bestehend aus analoger und digitaler Mess- und Analysetechnik, Filtersystemen und -elementen sowie weiterem Zubehör für den Tank-, Behälter-, Aggregate- und Getriebebau in der Mobil- und Stationärhydraulik.

Relevante Zusatzleistungen runden das Angebot weiter ab:

- Unterstützung bei der **Auswahl geeigneter Komponenten** und Bestelloptionen; Bereitstellung von **Sonderanfertigungen** nach Kundenvorgabe oder auf Basis eigener Entwicklungen – von der Prototypenphase bis hin zur Produktion in Großserie
- Zustandsanalyse bestehender Hydraulikkreisläufe mit der Zielsetzung, Filtrationssysteme, Behälterkomponenten und Überwachungslösungen optimal auf die jeweiligen Anforderungen abzustimmen sowie ganzheitliche Konzepte zu entwickeln, um die Verfügbarkeit von Maschinen und Anlagen zu erhöhen
- Individuell abgestimmte **Beschaffungslösungen** und **Belieferungsmodelle**



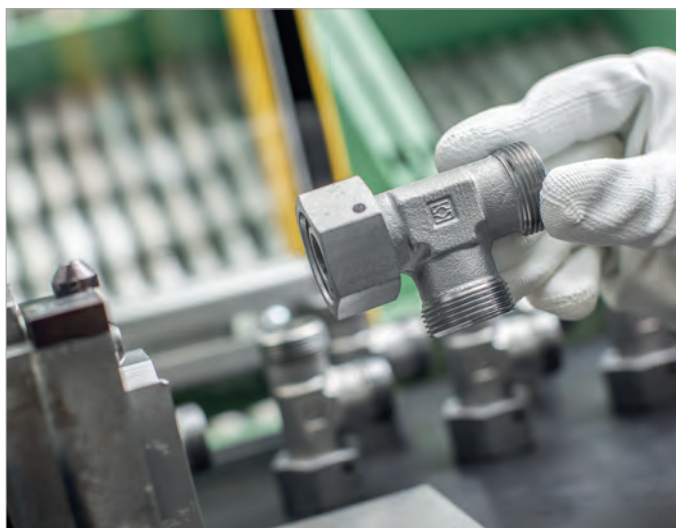

STAUFF Connect

Der Produktbereich STAUFF Connect orientiert sich eng an den Anforderungen des Marktes und umfasst ein umfangreiches Sortiment an metrischen Rohrverschraubungen aus Stahl für gängige Rohr-Außendurchmesser zwischen 4 und 42 mm in Anlehnung an ISO 8434-1 / DIN 2353:

- 24°-Schneidringverschraubungen
- 24°-Dichtkegelverschraubungen mit O-Ring
- 24°-Schweißkegel mit O-Ring
- 37°-Bördelrohrverschraubungen

Abgerundet wird das Produktprogramm durch weiteres Zubehör wie Rückschlag- und Wechselventile für den direkten Rohrleitungseinbau sowie Gewindereduzierungen und Verschlusskomponenten.

Vom Standard abweichende Sonderausführungen und -größen sowie alternative Werkstoffe, Werkstoffkombinationen und -oberflächen können auf Anfrage realisiert werden.

Automatisierte Montagemaschinen sowie verschleißfeste Werkzeuge für die manuelle Montage ermöglichen die prozesssichere Verarbeitung von Rohrverschraubungen in der Werkstatt oder auf der Baustelle.

Aufgrund seiner vielseitigen und flexiblen Einsatzmöglichkeiten ist das patentierte STAUFF Form Rohrumformsystem die beste Lösung für die Serienverarbeitung von Rohrverschraubungen in Anwendungsbereichen, in denen höchste Anforderungen hinsichtlich Sicherheit, Zuverlässigkeit, Stabilität und Reproduzierbarkeit gelten.

STAUFF setzt bei der Verarbeitung seines Programmes an Rohrverschraubungen und Zubehör aus Stahl konsequent auf die seit Jahren bewährte STAUFF Zink/Nickel-Oberfläche, die zuverlässigen Korrosionsschutz bietet, der weit über die bisher marktüblichen Standards hinausgeht und alle geltenden gesetzlichen Anforderungen erfüllt.

Für ausgewählte Baureihen und Ausführungen liegen unabhängige Zertifikate, Zulassungen und Freigaben vor:

- Bureau Veritas
- DNV GL
- DVGW
- Lloyd's Register





STAUFF Zink/Nickel Oberfläche



Schichtaufbau

- Versiegelung
- Passivierung
- Zink/Nickel
- Stahl

Mit mindestens 1200 Stunden Beständigkeit gegen Rotrost bietet die spezielle STAUFF Zink/Nickel-Oberfläche zuverlässigen Korrosionsschutz für Komponenten aus Stahl – selbst nach Transport, Verarbeitung und Montage dieser. Dies bestätigen Prüfungen in der Salzsprühnebel-Kammer entsprechend DIN EN ISO 9227.

Anwender profitieren branchen- und applikationsübergreifend von einer in der als äußerst anspruchsvoll geltenden Automobilindustrie seit Jahren bewährten Technologie, die STAUFF bereits seit 2007 für weite Teile des Produktprogramms in Stahl erfolgreich anwendet.

- Mindestens 1200 Stunden Beständigkeit gegen Rotrost / Grundmetallkorrosion unter praxismahen Bedingungen in der Salzsprühnebel-Kammer entsprechend DIN EN ISO 9227
- Auftreten von Weißrost nur als leichter Grauschleier
- Übertrifft die im VDMA-Einheitsblatt 24576 für Rohrverbindungen definierten Anforderungen für die höchste Korrosionsschutzklasse K5 (360 Stunden Beständigkeit gegen Weißrost / 720 Stunden Beständigkeit gegen Rotrost)
- Frei von sechswertigem Chrom Cr(VI)
- ELV-konform entsprechend 2000/53/EC (End of Life Vehicles Directive)
- REACH-konform entsprechend 1907/2006/EC (Registration, Evaluation and Authorization of Chemical Substances)
- RoHS-konform entsprechend 2002/95/EC (Restrictions of the Use of Hazardous Substances)
- Hochwertige Optik und Farbgebung durch helle und leicht glänzende Oberfläche – vergleichbar mit Edelstahl
- Reduzierte Tendenz zu Kontaktkorrosion in Verbindung mit anderen Metallen (wie Aluminium oder Edelstahl)
- Verbesserte Abnutzungsbeständigkeit / Verschleißfestigkeit dank hoher Duktilität / plastischer Verformbarkeit der Oberfläche
- Geringes Allergierisiko dank minimaler Nickellässigkeit, die um ein Vielfaches unter den gesetzlich geregelten Grenzwerten für jene Gegenstände liegt, die unmittelbar und permanent mit der Haut in Berührung kommen (unabhängig bewertete Ergebnisse des Referenzprüfverfahrens entsprechend DIN EN 1811 sind auf Anfrage erhältlich)
- Unproblematische Überlackierbarkeit
- Beständigkeit gegenüber allen gängigen Druckflüssigkeiten





www.stauff.com/kataloge

Im zentralen STAUFF Online-Katalogbereich unter www.stauff.com/kataloge erhalten Sie schnellen und direkten Zugang zu diesem und weiteren STAUFF Produktkatalogen in digitaler Ausführung sowie in sämtlichen verfügbaren Sprachvarianten.

Online-Blätterkataloge

- Einfache Navigation über das Inhaltsverzeichnis oder die leistungsfähige Volltext-Suchfunktion
- Inhalte gezielt per E-Mail teilen, ausdrucken oder herunterladen und im PDF-Format abspeichern
- Auch für mobile Endgeräte geeignet

Downloadkataloge

- Vollständige Produktkataloge herunterladen und im PDF-Format abspeichern

Der schnellste Weg zum Online-Blätterkatalog:

Die unten auf sämtlichen Seiten dieses Produktkatalogs angegebenen Links führen direkt zu den entsprechenden Stellen im Online-Blätterkatalog.

Inhalte können so gezielt durchsucht, per E-Mail geteilt, ausgedruckt oder heruntergeladen und im PDF-Format abgespeichert werden.

Scannen Sie den QR-Code neben dem Direktlink mit der Kamera Ihres mobilen Endgeräts* und nutzen Sie die Funktionen auch auf diesem Wege.

* unter Umständen geeignete App erforderlich.



10
Katalog 2 • Ausgabe 03/2024
www.stauff.com/2/de/#10









www.stauff.com

Auf der STAUFF Digital Plattform unter www.stauff.com können sich gewerbliche Kunden und Anwender über die mehr als 50000 ab Lager lieferbaren Komponenten nicht nur umfassend informieren, sondern diese auch direkt und ohne aufwändige Registrierung online erwerben.

Wesentliche Funktionen der STAUFF Digital Plattform:

- 
Rund um die Uhr
 Verfügbarkeiten und Preise für STAUFF Produkte rund um die Uhr in Echtzeit abfragen
- 
Umschlüsselung und Vergleichsbezeichnungen
 Suche anhand von Artikelbezeichnungen anderer Hersteller / Anbieter
- 
Live-Chat
 Direkter Kontakt zum Customer Service und Vertrieb von STAUFF
- 
CAD-Datenbank
 Download von 3D-Modellen und 2D-Zeichnungen für STAUFF Produkte

Ebenso finden Sie allgemeine Informationen zu den Unternehmen der STAUFF Gruppe, aktuelle Geschäfts-/Produktnachrichten sowie vollständige Kontaktinformationen.

Vorteile als registrierter Benutzer der STAUFF Digital Plattform:

- 
STAUFF Produkte kaufen
 Unter Berücksichtigung der kundenspezifisch hinterlegten Preis- und Lieferkonditionen
- 
Bestellung ohne Suche
 Schnellbestellung per Eingabe von Artikelnummer, Menge und Lieferdatum
- 
Datei-Upload
 Direkter Upload umfangreicher Bestellungen per CSV- oder Excel-Datei
- 
Merktzettel-Funktion
 Anlage von Projektlisten zum Zwischenspeichern interessanter Produkte



www.stauff.com/cad

Kostenfreier Download von 3D-Modellen und 2D-Zeichnungen für eine ständig wachsende Anzahl von STAUFF Produkten

www.filtersuche.de

Online-Datenbank zur schnellen und einfachen Identifizierung und Umschlüsselung von marktgängigen Filterfabrikaten und -typen

STAUFF folgen und stets auf dem Laufenden bleiben:

- 
LinkedIn
www.linkedin.com/company/stauff
- 
Youtube
www.youtube.com/stauffgroup

- 
STAUFF Newsletter
 Automatische E-Mail Benachrichtigungen über aktuelle Neuigkeiten von STAUFF
www.stauff.com/newsletter





Grundlagen zu 24°-Rohrverschraubungen	14
24°-Rohrverschraubungen mit Ein-Kanten / Zwei-Kanten-Schneidring	16
24°-Rohrverschraubungen mit weichdichtendem Schneidring	17
Rohrverschraubungen mit 24°-Dichtkegel / O-Ring (DKO)	18
24°-Schweißkegel mit O-Ring	19
24°-Rohrverschraubungen mit dem STAUFF Form EVO Rohrumformsystem	20
37°-Bördelrohrverschraubungen	22
Auswahlhilfe für 24°-Rohrverschraubungen (ISO 8434-1 / DIN 2353)	24



Grundlagen zu 24°-Rohrverschraubungen

Konische 24°-Bohrung des Verschraubungskörpers (Form W entsprechend DIN 3861)

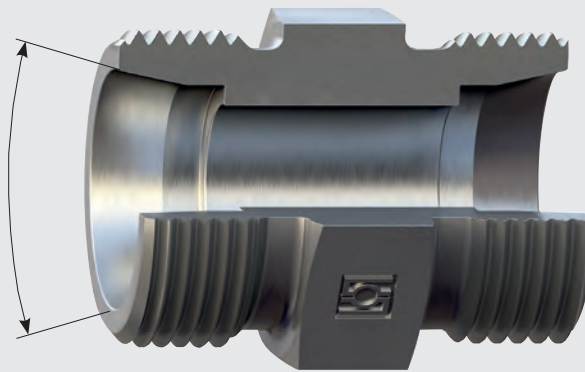

24°-Rohrverschraubungen gehören zu den am weitesten verbreiteten und etablierten Verschraubungssystemen weltweit. Sie gelten als universeller Standard für Fluidtechnik-Anwendungen in Märkten, in denen primär das metrische System zu Anwendung kommt, also in Europa, Asien, Afrika und Südamerika.

Doch auch in Märkten, die traditionell das zöllige System anwenden oder über lange Jahre angewendet haben (zum Beispiel Australien oder Nordamerika) gewinnen Schneidringverschraubungen aufgrund der fortschreitenden Metrifizierung und den firmeninternen Vorgaben zahlreicher international operierender Maschinenbauer stetig an Bedeutung.

Die Bauweise von 24°-Rohrverschraubungen wird in den international gültigen Normen ISO 8434-1 und DIN 2353 definiert.

Wenigstens eine Anschlussseite von 24°-Rohrverschraubungen ist mit einer 24°-Konusbohrung (Form W entsprechend DIN 3861) oder einem entsprechenden Dichtkegel ausgeführt, welche als metallische Dichtfläche fungieren. Zahlreiche Varianten in gerader Ausführung, als Winkel-, T- und Kreuzform als Verbinder oder Reduzierer, mit gängigen Einschraub-/Aufschraubgewinden oder mit Anschweiß-/Rohrstutzen decken alle denkbaren Erfordernisse ab und ermöglichen eine problemlose Auslegung umfangreicher und komplexer Rohrleitungssysteme.

Das Produktportfolio untergliedert sich in die Extra-Leichte Baureihe (LL) entsprechend DIN 2353 sowie die Leichte Baureihe (L) und die Schwere Baureihe (S) entsprechend ISO 8434-1. Die Baureihen unterscheiden sich in erster Linie durch die verfügbaren Rohrdurchmesser, unterschiedliche Abmessungen und daraus resultierend auch verschiedene Nenndruckstufen.

Hauptvorteile von 24°-Rohrverschraubungen

- Denkbar einfache und schnelle Montage mit nur zwei Maulschlüsseln ohne teures Werkzeug oder den Einsatz von Fremdenergie im Feld (z.B. im Vergleich zum Schweißen oder Löten von Rohrleitungen: teure Geräte, erforderliche Schulungen und Qualifikationen des Personal, aufwändige Prozesse bei der Vorbereitung, Durchführung und Prüfung)
- Erhältlich in der Extra-Leichten (LL), der Leichten (L) und der Schweren (S) Baureihe für Rohre mit allen gängigen Wandstärken und Rohr-Außendurchmessern zwischen 4 und 42 mm
- Druckbeständigkeit und maximale Leckagesicherheit bis 800 bar (i.d.R. mit einem vierfachen Sicherheitsfaktor und in Abhängigkeit von der Baureihe, Ausführung und Baugröße der Verschraubung sowie unter Berücksichtigung diverser Faktoren zur Druckreduzierung)
- Optimierte Innenkonturen ermöglichen Volumenströme mit möglichst niedrigen Durchflusswiderständen (reduzierte Vibrations- und Geräuschbildung und Wärmeentwicklung)
- Kompakte Bauweise im Vergleich mit anderen Verbindungssystemen – ideal für Anwendungen mit eingeschränkten Bauräumen
- Visuelle Überprüfung des Montageergebnisses durch den Monteur vor Ort durch deutlich sichtbaren Materialaufwurf vor der Stirnfläche des Schneidrings möglich
- Nahezu unlimitierte Optionen hinsichtlich der Adaption mit anderen Verbindungssystemen – selbst Schlauchleitungen lassen sich mittels entsprechender Armaturen schnell und einfach verbinden

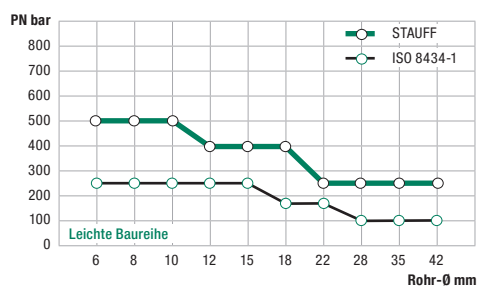

Nenndruckstufen von Rohrverschraubungen

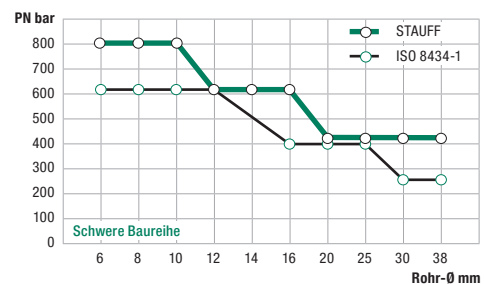

24°-Verschraubungssysteme in der Übersicht

A

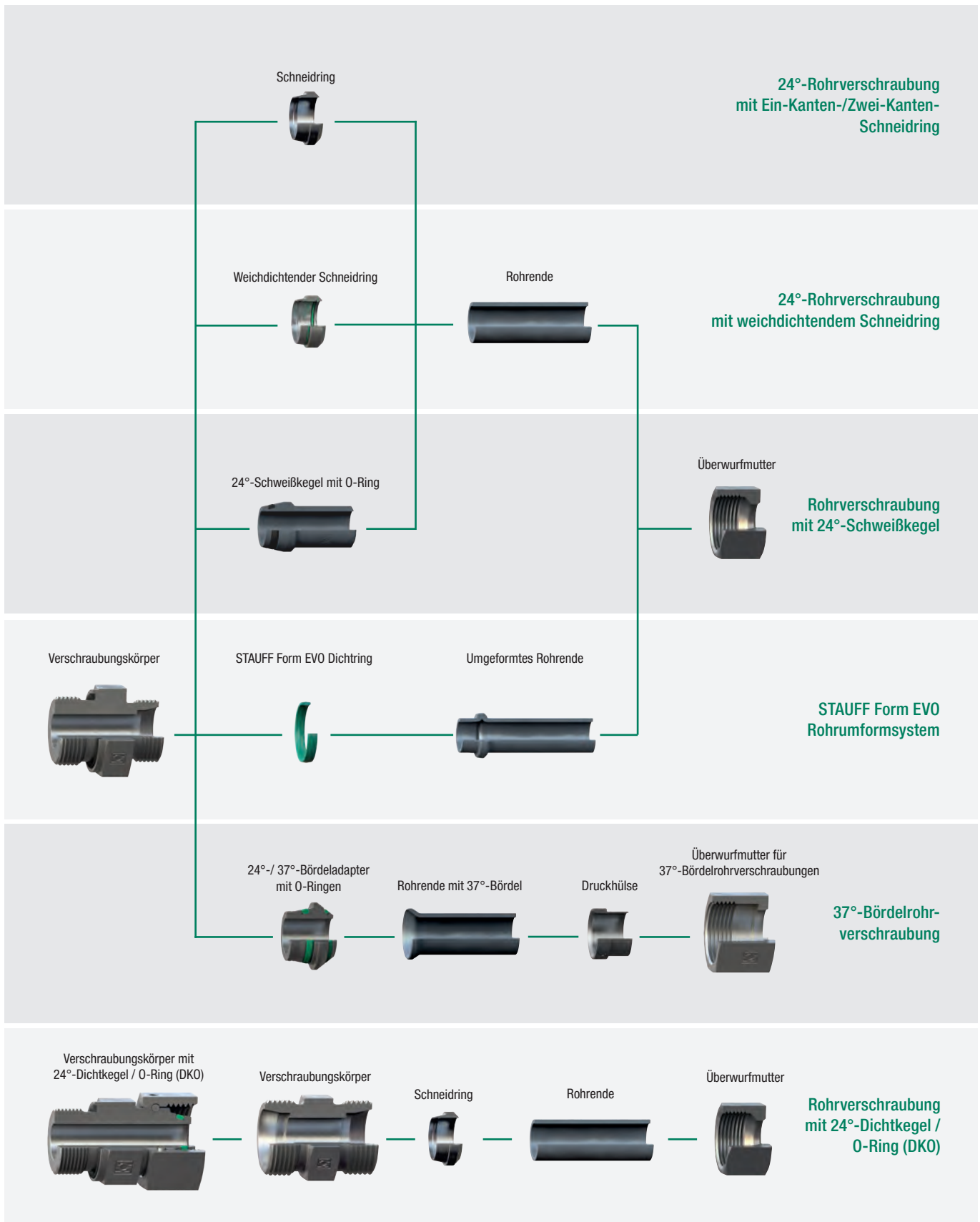

24°-Rohrverschraubungen mit Ein-Kanten-/Zwei-Kanten-Schneidring

A

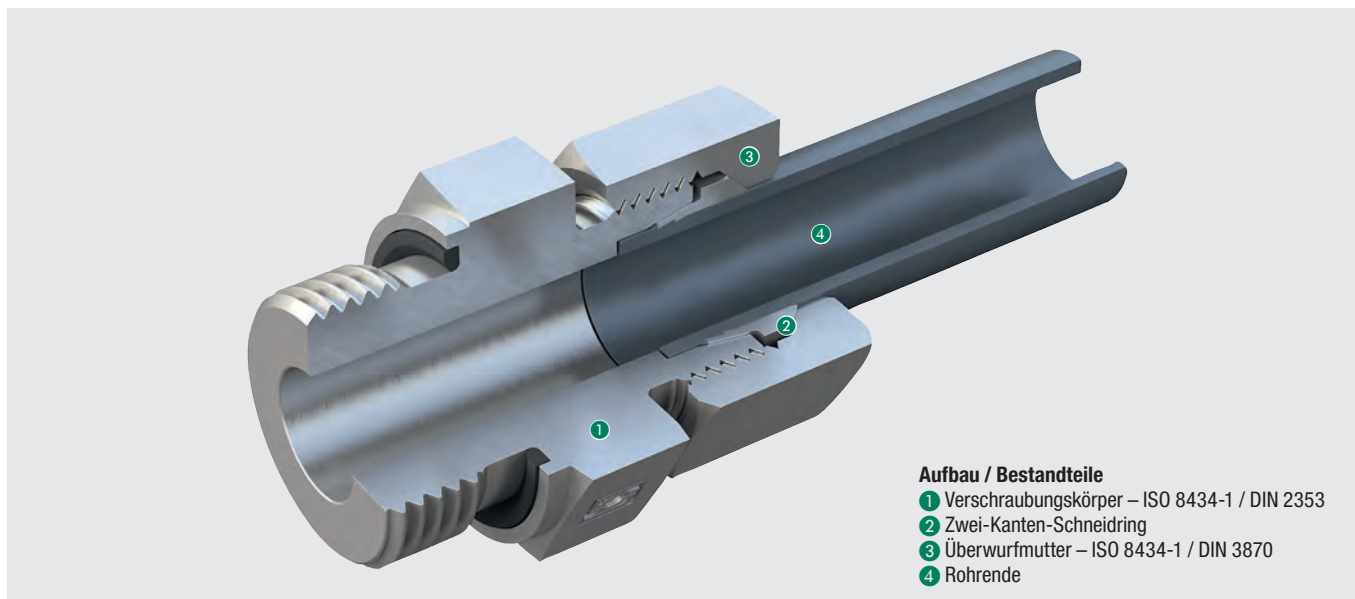

Aufbau / Bestandteile

- ① Verschraubungskörper – ISO 8434-1 / DIN 2353
- ② Zwei-Kanten-Schneidring
- ③ Überwurfmutter – ISO 8434-1 / DIN 3870
- ④ Rohrende

Das Funktionsprinzip von STAUFF Connect 24°-Rohrverschraubungen mit Schneidring basiert auf einem Zwei-Kanten-Schneidring mit zwei hintereinander angeordneten Schneidkanten, die bei Anzug der Überwurfmutter nacheinander zum Einschneiden ins Rohr kommen und für den notwendigen Kraft-/Formschluss mit maximaler Ausreißfestigkeit der Verbindung sorgen.

Die vordere Schneidkante sorgt für die primäre Rohrhaltung und signalisiert dem Anwender gleichzeitig den erfolgreichen Abschluss der Montage durch einen stabilen, umlaufend deutlich sichtbaren Materialaufwurf vor der Stirnfläche. Die zweite Schneide unterstützt die Gesamtfunktion.

Die mit einer größeren Auflagefläche im Mittel- und Schulterbereich optimierte Gestaltung der Schneidringe führt zu einer gleichmäßigen Kraftverteilung und sorgt für einen sicheren Halt des Rohres in der Verbindung. Der den beiden Schneidkanten gegenüberliegende Kegelmantel ist geglättet, was zu optimalen Montagedrehmomenten beiträgt.

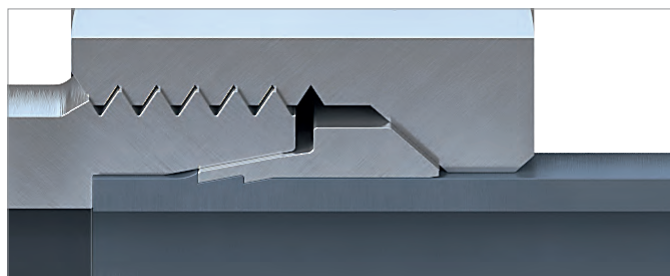

Aufbau / Bestandteile

- ① Erste metallische Schneide
- ② Zweite metallische Schneide
- ③ Übermontageschutz
(max. Anzahl Wiederholmontagen erreicht)

Features

- 100% Fertigmontage
- nur 30° Endanzug nach dem spürbaren Kraftanstieg (Wiederholmontierbarkeit)
 - Erhöhung der Prozesssicherheit durch geringeres Fehlerpotential beim Endanzug gegenüber DIN 3859-2
- Übermontageschutz (Indiz für die letzte mögliche Montage)
- Bewährte Zwei-Schneiden-Technologie (metallisch dichtend)
- Bis 500 bar in der leichten Baureihe und bis 800 bar in der schweren Baureihe
- hochwertige STAUFF Zink/Nickel-Oberfläche
 - schneidet in Edelstahl und dient als Isolator zwischen Stahl und Edelstahl
 - keine Kontaktkorrosion
 - Rostbeständigkeit höher als VDMA K5 Klasse (720h nach DIN EN ISO 9227)

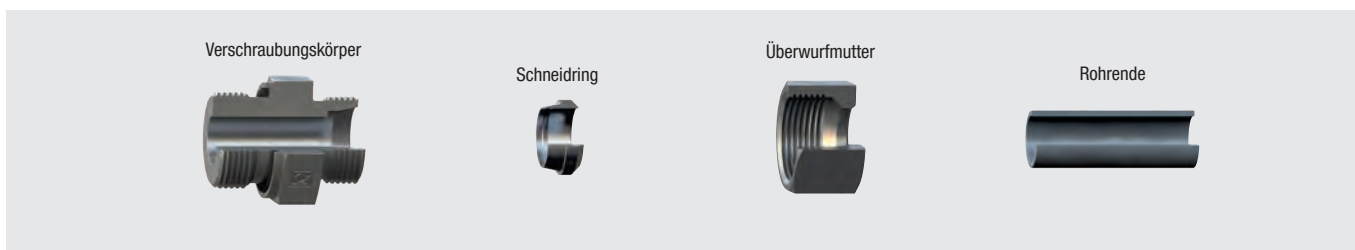

Verschraubungskörper

Schneidring

Überwurfmutter

Rohrende



24°-Rohrverschraubungen mit weichdichtendem Schneidring

A

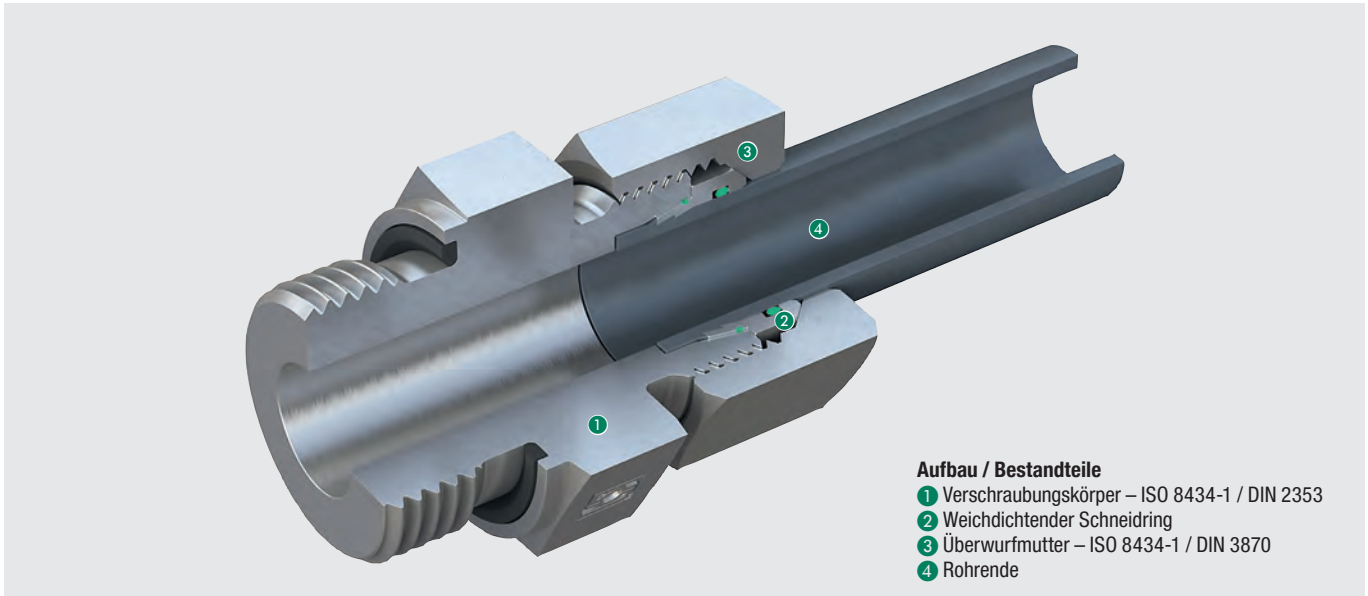

Weichdichtende Schneidringe bieten eine zusätzliche Absicherung gegen mögliche Leckagerisiken, wie sie z.B. bedingt durch das "Setzen" rein metallisch abgedichteter Verbindungen, bei Temperaturschwankungen oder bei erheblichen Druckimpuls- und Schwingungsbelastungen im System entstehen können. "Schwitzeffekte" an den Verbindungsstellen können so dauerhaft vermieden werden.

Charakteristisch für die Weichdichtenden Schneidringe des Typs FI-WDDS aus der Produktreihe STAUFF Connect ist die Elastomerdichtung, die verliersicher im hinteren Bereich des 24°-Kegels in einer dafür ausgelegten Nut positioniert ist. Ein zwischen Schneidring und Rohr angeordneter O-Ring sichert den zweiten möglichen Leckagepfad ab – selbst bei ungünstiger Toleranzlage.

Als Dichtungswerkstoff wird im Lieferstandard FKM (Viton®) verwendet. Dies ermöglicht den problemlosen Einsatz des Systems für Anwendungen mit hohen Temperaturen oder aggressiven Medien.

Beide Elastomerdichtungen liegen im Sekundärbereich der Verbindung. Statische und dynamische Belastungen im System werden primär von der bewährten metallischen Dichtung abgefangen. Im montierten Zustand werden die weichdichtenden Elemente möglichst spalt- und tottraumfrei gekammert, was ein mögliches Extrudieren verhindert und zur ausgezeichneten Langzeitstabilität des Systems beiträgt.

Weichdichtende Schneidringe des Typs FI-WDDS überzeugen durch ihre einfache Endmontage im Verschraubungskörper: Die Überwurfmutter wird bis zum Montageende, bei dem der Schneidring an der Stirnfläche des Verschraubungskörpers zur Anlage kommt, angezogen. Das Montageende wird durch den deutlich spürbaren Kraftanstieg signalisiert.

Bauartbedingt kann die Gefahr der Unter- und Übermontage der Schneidringe mit dem Risiko der Beschädigung oder Einschnürung dünnwandiger Rohre deutlich reduziert werden.

Die in der Norm geforderte visuelle Überprüfung des Montageergebnisses ist durch den deutlich sichtbaren Materialaufwurf vor der Stirnfläche des Schneidrings selbstverständlich problemlos in gewohnter Art und Weise durchführbar.

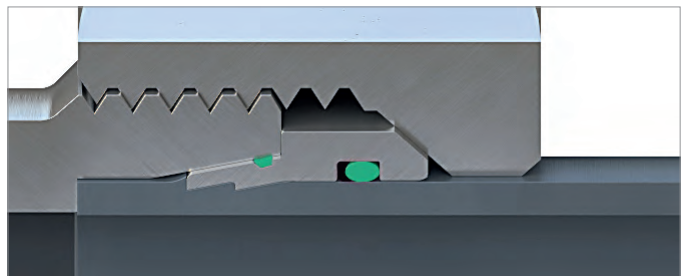

Features

- 100% Fertigmontage
- Vorgelagerte und vollständig gekammerte Weichdichtungen im Sekundärbereich (Keine Druckspitzen direkt an den Dichtungen, langlebig)
- Erhöhung der Prozesssicherheit durch geringeres Fehlerpotential beim Endanzug gegenüber DIN 3859-2
 - Drehmomentmontage möglich (Blockmontage)
 - Endanzug bis zur Anzugsgrenze (Block) ca. 90°-150°
- Bewährte zwei Schneidentechnology
 - Primär metallisch dichtend, sekundär weichdichtend
 - minimiert mögliches Fehlerpotential
 - dient als Feedback des Montageabschlusses
- Bis 500 bar in der leichten Baureihe und bis 800 bar in der schweren Baureihe
- Verfügbar in Stahl mit hochwertiger STAUFF Zink/Nickel-Oberfläche und in Edelstahl



Rohrverschraubungen mit 24°-Dichtkegel / O-Ring (DKO)

A

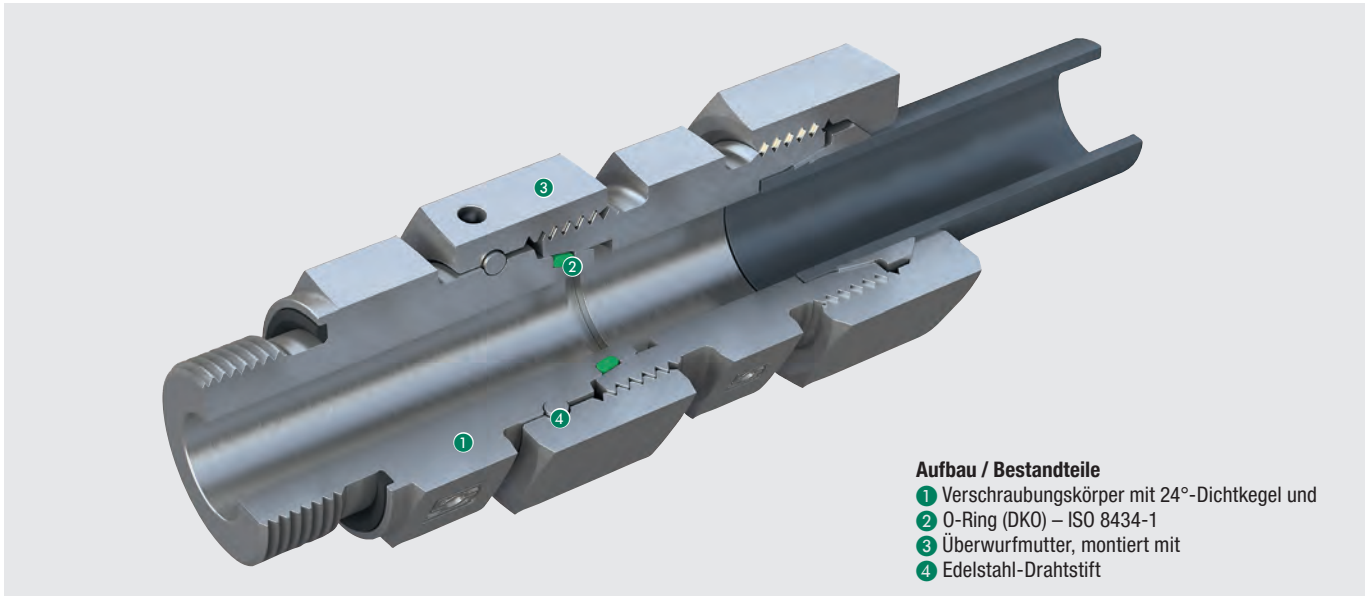

Durch die an den Verschraubungskörpern angeordneten 24°-Dichtkegel mit O-Ring stellen STAUFF Connect DKO-Rohrverschraubungen eine sinnvolle Weiterentwicklung von traditionell verfügbaren Rohrverschraubungen mit Rohransatz und vormontierten Schneidringen und Überwurfmutter dar.

Die Haltefunktion wird dabei von einer speziellen Überwurfmutter gewährleistet, welche herstellerseitig mit einem Edelstahl-Drahtstift montiert wird. Der eingebettete O-Ring am 24°-Dichtkegel sorgt für eine hohe Leckagesicherheit.

Dank der großen Anzahl verfügbarer Ausführungen und Bauformen lassen sich sämtliche gängigen Kombinationen von richtungseinstellbaren Verschraubungen umsetzen.

STAUFF Connect 24°-Dichtkegel-Rohrverschraubungen entsprechen hinsichtlich ihrer Abmessungen dem aktuellsten Stand der Normung nach DIN 2353 und ISO 8434-1. Sie sind somit vollständig mit herkömmlichen Rohrverschraubungen mit Rohrstützen austauschbar. Wiederholmontagen sind problemlos möglich.

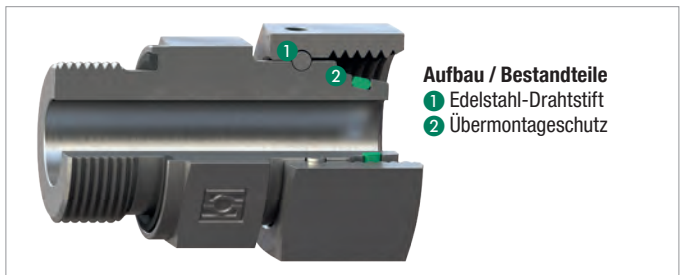

Features

- Prozesssicherheit
 - Gleicher Endanzug von 120° bei allen Größen
 - kein schmieren der Gewinde erforderlich
- Edelstahl-Drahtstift
 - kein Setzverhalten des Drahtstifts
 - verfälscht nicht den Drehwinkel beim Endanzug
- leichtgängige Mutter
- Drehmomentmontage möglich
- Übermontageschutz

Verschraubungskörper mit 24°-Dichtkegel / O-Ring (DKO)



Verschraubungskörper



Schneidring



Überwurfmutter



Rohrende



24°-Schweißkegel mit O-Ring

A

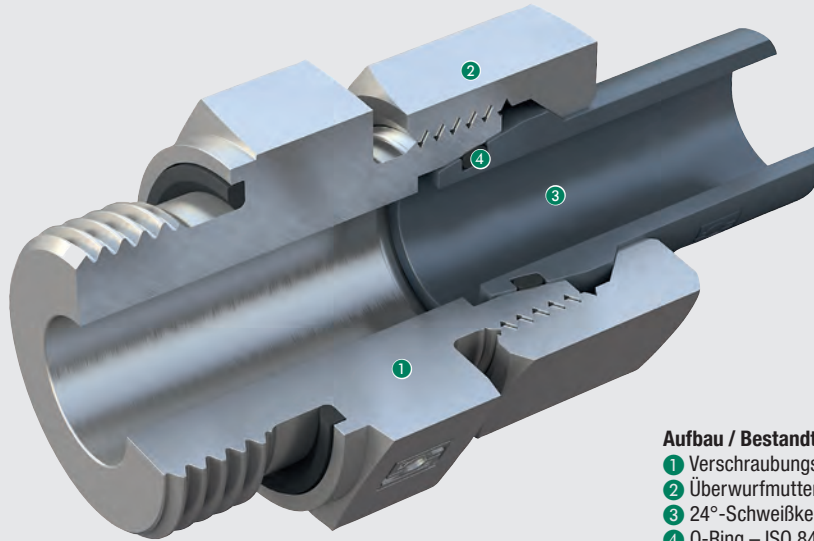
Aufbau / Bestandteile

- ① Verschraubungskörper – ISO 8434-1
- ② Überwurfmutter – ISO 8434-1
- ③ 24°-Schweißkegel mit
- ④ O-Ring – ISO 8434-1

STAUFF Connect 24°-Schweißkegel mit O-Ring bilden eine Ergänzung zum üblichen Programm an Rohrverschraubungen, werden allerdings aufgrund der aufwendigen Vorbearbeitung, Montage, Nachbearbeitung und Prüfung wie auch alle anderen Arten der Schweißverschraubungen vermehrt als Nischenlösung wahrgenommen.

Die Schweißkegel werden rohrseitig mit der Leitung verschweißt und anschlussseitig in Verbindung mit herkömmlichen Verschraubungskörpern entsprechend DIN 2353 und ISO 8434-1 und Überwurfmuttern entsprechend DIN 3870, Form A eingesetzt.

Verschraubungskörper



24°-Schweißkegel mit O-Ring



Überwurfmutter



Rohrende



24°-Rohrverschraubungen mit dem STAUFF Form EVO Rohrumformsystem

A

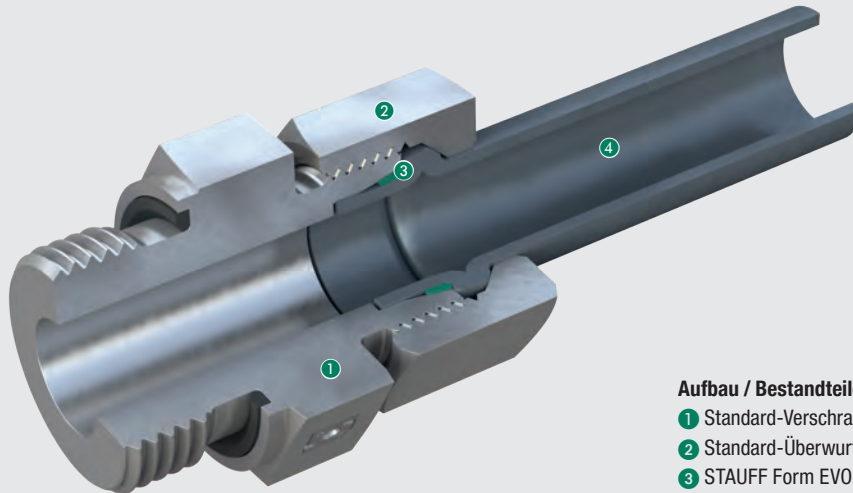

Aufbau / Bestandteile

- ① Standard-Verschraubungskörper – ISO 8434-1
- ② Standard-Überwurfmutter – ISO 8434-1
- ③ STAUFF Form EVO Dichtring
- ④ Rohrende mit maschinell umgeformter Kontur

Leistungsfähigkeit

Das STAUFF Form Rohrumformsystem wurde 2015 erstmals präsentiert und gehört seit Beginn zweifellos zu den leistungsfähigsten, am Markt verfügbaren Lösungen zur Verbindung metrisch dimensionierter Rohre. Es überzeugt neben der Einfachheit durch ein Höchstmaß an Sicherheit, Zuverlässigkeit und Reproduzierbarkeit.

Mit STAUFF Form EVO bietet STAUFF nun die Weiterentwicklung des Rohrumformsystems an, das sich durch ein weiter gesteigertes Maß an Effizienz und Vielseitigkeit als Resultat fortlaufender Optimierung auszeichnet.

STAUFF Form EVO wurde standardmäßig für nahtlose kaltgezogene Präzisionsstahlrohre und Edelstahlrohre mit Abmessungen zwischen 6 x 1,5 mm und 42 x 4 mm in der Leichten Baureihe bzw. 6 x 1,5 mm und 38 x 6 mm in der Schwere Baureihe ausgelegt. Parameter für abweichende Werkstoffe sind auf Anfrage erhältlich und können bei Bedarf herstellerseitig hinterlegt werden - wahlweise auch über das optional in den Maschinen integrierte Modul zur Cloud-Anbindung.

Systemaufbau und Bestandteile

Das auf Standard-Bauteilen basierende System besteht aus nur vier wesentlichen Komponenten:

Auf das Rohrende mit zuvor maschinell angeformter Kontur wird der STAUFF Form EVO Dichtring aufgeschoben. In Kombination mit einem herkömmlichen Verschraubungskörper mit 24°-Innenkonus und einer Überwurfmutter entsprechend ISO 8434-1 entsteht eine formschlüssige Verbindung, die sicher, dauerhaft und wartungsfrei abdichtet.

Variabilität und Flexibilität

Anwender profitieren von einer hohen Variabilität und Flexibilität sowie zahlreichen Kombinations- und Adaptionmöglichkeiten, die sich durch Nutzung sämtlicher Standard-Bauteile der Produktreihe STAUFF Connect ergeben.

Die Notwendigkeit der doppelten Lagerhaltung ähnlicher Komponenten mit entsprechend hoher Verwechslungsgefahr, wie bei vergleichbaren Systemen oftmals der Fall, entfällt. Material- und Logistikkosten können entsprechend gesenkt werden.

Werkstoffe und Oberflächen

Sämtliche Bauteile der Produktreihe STAUFF Connect sind standardmäßig mit einer hochwertigen Zink/Nickel-Oberfläche ausgeführt.

Diese bietet mit mehr als 1.200 Stunden Beständigkeit gegen Rotrost / Grundmetallkorrosion in der Salzsprühnebel-Kammer entsprechend DIN EN ISO 9227 einen zuverlässigen Korrosionsschutz, weit über die bisher marktüblichen Standards hinaus.

Selbst nach Transport, Verarbeitung und Montage der Bauteile werden die im VDMA-Einheitsblatt 24576 für Rohrverbindungen definierten Anforderungen für die höchste Korrosionsschutzklasse K5 deutlich übertroffen.

Abdichtung

Die Abdichtung des einzig möglichen Leckagepfades erfolgt primär über den STAUFF Form EVO Dichtring. Die im Zuge der Montage gezielt zwischen der Oberfläche des Rohres und dem 24°-Innenkonus des Verschraubungskörpers positioniert wird.

Als Dichtungswerkstoff wird im Lieferstandard FKM (Viton®) verwendet. Dies ermöglicht den problemlosen Einsatz des STAUFF Form EVO Rohrumformsystems für Anwendungen mit hohen Temperaturen oder aggressiven Medien.

Dank der kombinierten metallisch-elastomeren Abdichtung ist auch der Einsatz in Tieftemperaturbereichen bis -35° C uneingeschränkt möglich – wie auch von NBR (Buna-N®) gewohnt.

Das einzigartige Dichtungsprofil weist einen besonders großen Querschnitt auf, um auch bei ungünstiger Toleranzlage von Rohr und Verschraubung sicher und dauerhaft abzudichten. Mögliche Fehler bei der Montage auf dem umgeformten Rohrende werden durch das seitengleiche Profil des Dichtrings konsequent vermieden. Die Dichtwirkung wird vom Systemdruck der Hydraulikanlage unterstützt, so dass das STAUFF Form EVO Rohrumformsystem hervorragend für Hochdruck-Anwendungen geeignet ist.

Verschraubungskörper



STAUFF Form EVO Dichtring



Umgeformtes Rohrende



Überwurfmutter



Features

Design

- Basierend auf Standard-Bauteilen inklusive der Standard-Überwurfmutter der Produktreihe STAUFF Connect entsprechend ISO 8434-1 – Keine doppelte Lagerhaltung ähnlicher Komponenten mit entsprechend hoher Verwechslungsgefahr
- Formschlüssige Verbindung mit einer Elastomerdichtung mit besonders großem Querschnitt, um auch bei ungünstiger Toleranzlage sicher und dauerhaft abzudichten
- Abdichtung des einzig möglichen Leckagepfades primär über den STAUFF Form EVO Dichtring sowie die sekundäre, stirnseitige Abdichtung
- Erhalt des Strömungsverhaltens durch optimierte Kontur des umgeformten Rohrendes

Maschine und Werkzeuge

- Robustes Tischgerät für den dauerhaften Serieneinsatz in der Werkstatt
- Hohe Wirtschaftlichkeit dank niedriger Taktzeiten
- Optimales Werkzeugkonzept mit wechselbaren Innendornen, so dass nur eine geringe Anzahl an Werkzeugen erforderlich ist, um sämtliche Rohrdurchmesser abzudecken
- Intuitive Bedienung per Touchscreen
- Cloud-Anbindung sowie Maschinen-Einweisungen und Schulungen
- Eindeutige Kennzeichnung von Werkzeugen mit den jeweiligen Rohrdurchmessern, um Montagefehler aufgrund fehlerhafter Zuordnung konsequent auszuschließen
- Kurze Werkzeugwechsel- und Einrichtezzeiten, da Formstutzen, Spannbacken und Innendornen schnell und einfach ohne jegliches Werkzeug austauschbar sind
- Attraktive Wartungspakete zur Sicherstellung des optimalen Services
- Geringe Einstecktiefen im Vergleich mit Alternativsystemen für noch komplexere Geometrien und geringere Rohrbiegeradien

Beständigkeit und Einsatzbereiche

- Standardmäßig für Stahl- und Edelstahlrohr geeignet – abweichende Rohrwerkstoffe sind auf Anfrage umsetzbar
- Deckt alle metrischen Rohrabmessungen von 6 x 1,5 mm bis 42 x 4 mm in der Leichten Baureihe bzw. bis 38 x 6 mm in der Schweren Baureihe ab
- Druckbeständigkeit bis 800 bar in der Schweren Baureihe – mit vierfacher Sicherheit und maximaler Ausreißfestigkeit ausgelegt
- Durch den Einsatz von FKM (Viton®) perfekt geeignet für herausfordernde Anwendungen mit hohen Temperaturen oder aggressiven Medien – Dank der kombinierten metallisch-elastomeren Abdichtung sind Tieftemperaturbereiche bis -35° C uneingeschränkt möglich
- Sämtliche Komponenten aus Stahl standardmäßig mit STAUFF Zink/Nickel-Oberfläche für maximale Langlebigkeit und Beständigkeit

Endmontage

- Denkbar einfache Endmontage im Verschraubungskörper mit geringen Anzugsdrehmomenten und kurzen Montagewegen (nach Erreichen des Festpunktes) sowie minimiertem Risiko von Übermontage
- Montagefehler werden durch das seitengleiche Profil des Dichtrings konsequent vermieden
- Beliebige Anzahl an Wiederholmontagen, da ein schädliches Aufweiten des 24°-Innenkonus des Verschraubungskörpers technisch ausgeschlossen ist
- Keine zeit- und kostenintensiven Qualifikationen der ausführenden Mitarbeiter erforderlich

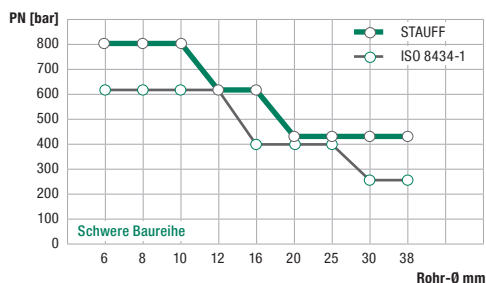
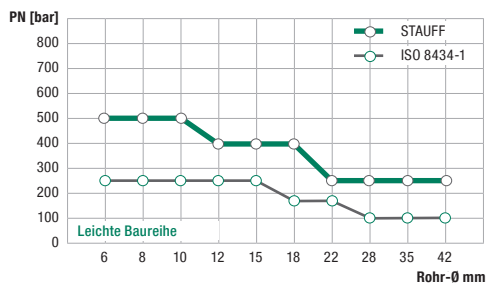

Nenndruckstufen von Rohrverschraubungen

Druckbeständigkeit

Als Ergebnis äußerster Sorgfalt bei der Entwicklung des Systems und der Auswahl und Verarbeitung von Werkstoffen bietet das STAUFF Form EVO Rohrformsystem in Verbindung mit Originalteilen der Produktreihe STAUFF Connect eine Druckbeständigkeit bis 800 bar in der Schweren Baureihe und 500 bar in der Leichten Baureihe (mit einem vierfachen Sicherheitsfaktor und in Abhängigkeit von der Baureihe, Ausführung und Baugröße des

Drehmoment

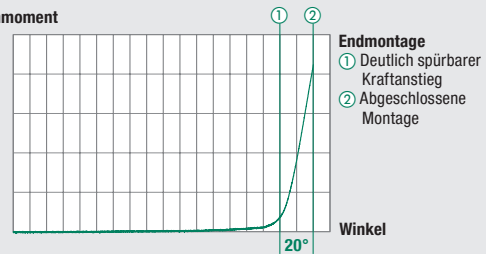

Endmontage im Verschraubungskörper

Die abschließende Montage erfolgt durch Anzug der Überwurfmutter bis zum Punkt des deutlich spürbaren Kraftanstiegs. Die Montage wird mit einer weiteren Drehung um etwa 15° bis 20° über diesen Punkt hinaus abgeschlossen.

Für den Anwender ergeben sich aus dieser denkbar einfachen Variante der Montage zahlreiche Vorteile:

- Deutlich geringere Anzugsdrehmomente und kurze Montagewege (nach Erreichen des Festpunktes)
- Deutlich spürbarer Drehmomentanstieg, der das Montageende signalisiert
- Maximale Sicherheit gegen Übermontagen
- Keine zeit- und kostenintensiven Qualifikationen der ausführenden Mitarbeiter erforderlich

Mit STAUFF Form EVO realisierte Rohrverbindungen können beliebig oft gelöst und ohne Verschleiß erneut montiert werden, da ein schädliches Aufweiten des 24°-Innenkonus des Verschraubungskörpers technisch ausgeschlossen werden kann.

Verschraubungskörpers sowie unter Berücksichtigung diverser Faktoren zur Druckreduzierung).

Aufgrund der am Rohrende angeformten Kontur kann mit dem System eine maximale Ausreißfestigkeit erreicht werden.



37°-Bördelrohrverschraubungen

A

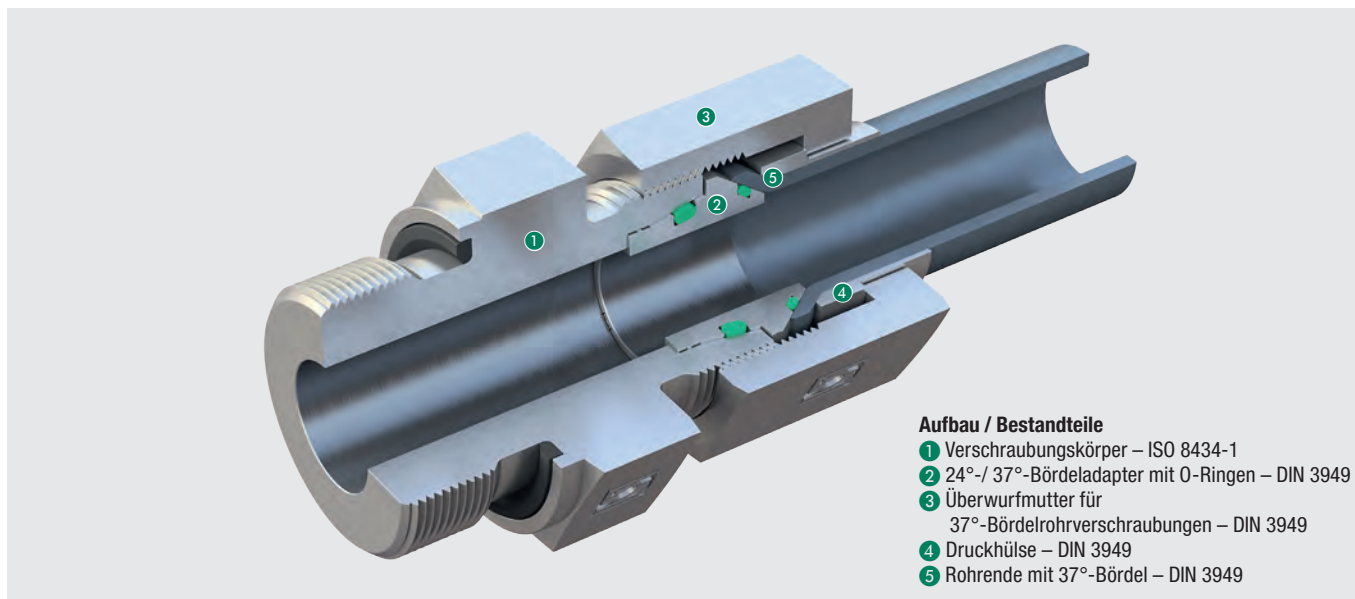

Aufbau / Bestandteile

- ① Verschraubungskörper – ISO 8434-1
- ② 24°-/ 37°-Bördeladapter mit O-Ringen – DIN 3949
- ③ Überwurfmutter für 37°-Bördelrohrverschraubungen – DIN 3949
- ④ Druckhülse – DIN 3949
- ⑤ Rohrende mit 37°-Bördel – DIN 3949

Das mehrteilige Verschraubungssystem mit STAUFF Connect 37°-Bördelrohrverschraubungen ermöglicht die sichere und leakagefreie Verbindung von Rohrleitungen mit 37°-Bördelung und herkömmlichen Verschraubungskörpern entsprechend ISO 8434-1 mit 24°-Konus.

Dank der optimierten Teilegeometrie des 37°-Bördelkegels mit elastomeren Dichtungen an den Kontaktstellen zum Verschraubungskörper und zur Rohrleitung wird eine effiziente Dichtwirkung gewährleistet – auch bei Vibrationen, Druckstößen und -schwankungen.

Nur der Einsatz von STAUFF Originalteilen garantiert eine hohe Ausreißfestigkeit der Komplettverschraubungen (in Abhängigkeit von der Baugröße) für Nenndrücke bis 500 bar in der Leichten Baureihe) bzw. bis 630 bar in der Schweren Baureihe (unter Berücksichtigung diverser Faktoren zur Druckreduzierung) und macht das Verschraubungssystem auch für extreme Beanspruchungen geeignet.

Verschraubungskörper



24°-/37°-Bördeladapter mit O-Ringen

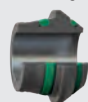

Rohrende mit 37°-Bördel



Druckhülse







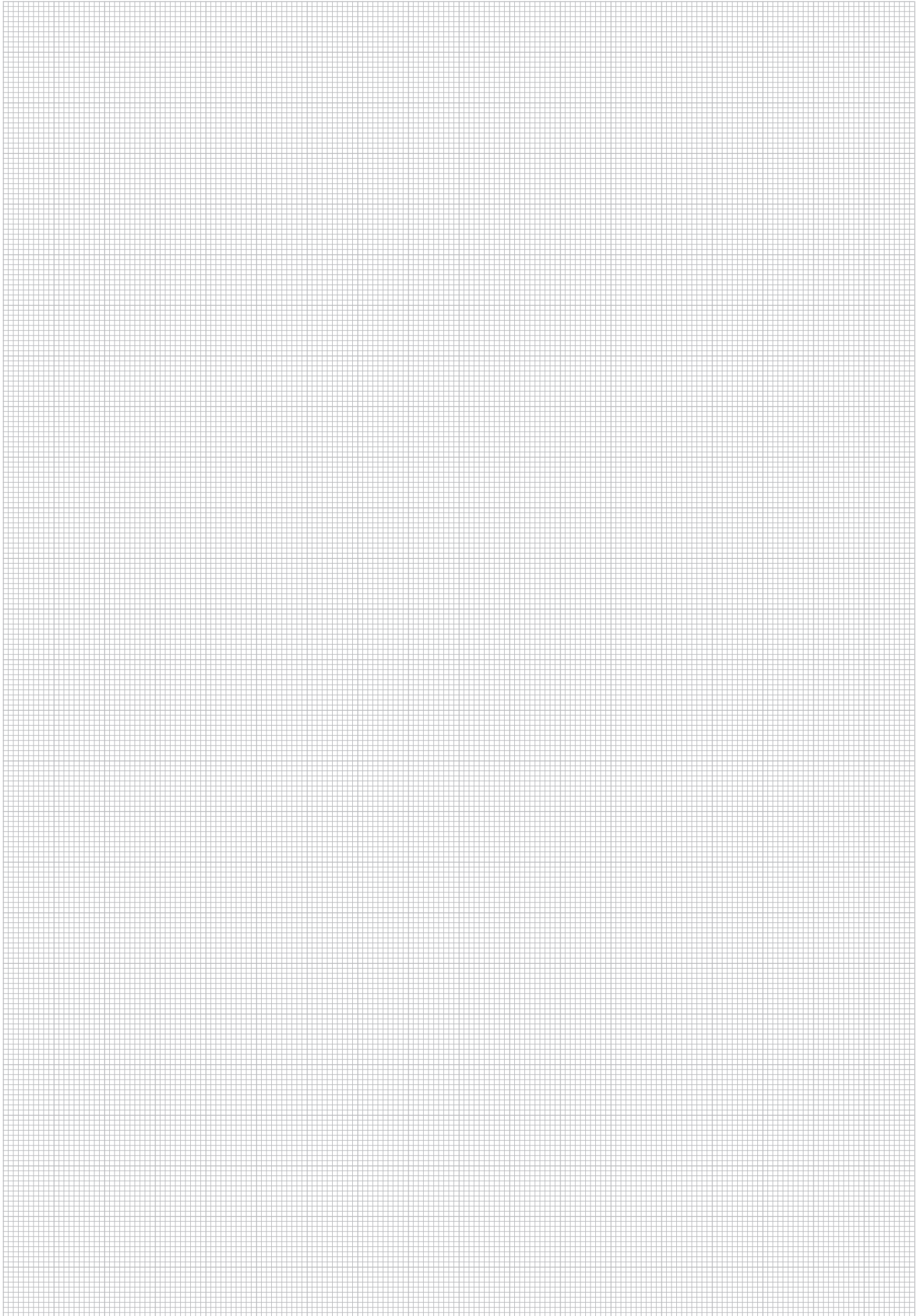





























Überwurfmutter für 37°-Bördelrohrverschraubungen





Auswahlhilfe für 24°-Rohrverschraubungen (ISO 8434-1 / DIN 2353)



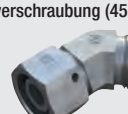



























A

<p>Anschlusssteile</p>	<p>Zwei-Kanten-Schneidering</p>  <p>Seite 28 FI-DS</p>	<p>Weichdichtender Schneidring</p>  <p>Seite 29 FI-WDDS</p>	<p>Verstärkungshülse</p>  <p>Seite 31 FI-VH</p>	<p>STAUFF Form EVO Dichtring</p>  <p>Seite 32 FI-FD</p>	<p>Überwurfmutter</p>  <p>Seite 33 FI-M</p>	<p>24°-/37°-Bördeladapter mit O-Ringen</p>  <p>Seite 34 FI-BA</p>
<p>Druckhülse für 37°-Bördelrohrverschraubungen</p>  <p>Seite 35 FI-BH</p>	<p>Überwurfmutter für 37°-Bördelrohrverschraubungen</p>  <p>Seite 36 FI-BM</p>	<p>37°-Bördelanschlusssteile (Set)</p>  <p>Seite 37 FI-AB</p>				
<p>Einschraubverschraubungen</p>	<p>Gerade-Einschraubverschraubungen</p>  <p>Seite 40 FI-GE-</p>	<p>Winkel-Einschraubverschraubungen</p>  <p>Seite 74 FI-WE-</p>	<p>T-Einschraubverschraubungen</p>  <p>Seite 82 FI-TE-</p>	<p>L-Einschraubverschraubungen</p>  <p>Seite 88 FI-LE-</p>		
<p>Verbindungsverschraubungen</p>	<p>Gerade Verschraubung</p>  <p>Seite 96 FI-G</p>	<p>Gerade Reduzierverschraubung</p>  <p>Seite 97 FI-G</p>	<p>Winkelverschraubung</p>  <p>Seite 99 FI-W</p>	<p>T-Verschraubung</p>  <p>Seite 100 FI-T</p>	<p>T-Reduzierverschraubung</p>  <p>Seite 101 FI-T</p>	<p>Kreuzverschraubung</p>  <p>Seite 104 FI-K</p>
<p>Schottverschraubungen</p>	<p>Gerade Schottverschraubung</p>  <p>Seite 108 FI-GS</p>	<p>Winkel-Schottverschraubung</p>  <p>Seite 109 FI-WS</p>	<p>Einschweiß-Schottverschraubung</p>  <p>Seite 110 FI-ES</p>			
<p>Schweißverschraubungen</p>	<p>Gerade Anschweißverschraubung</p>  <p>Seite 114 FI-AS</p>	<p>Winkel-Anschweißverschraubung</p>  <p>Seite 115 FI-WAS</p>	<p>24°-Schweißkegel mit O-Ring</p>  <p>Seite 116 FI-SN</p>	<p>24°-Schweißkegel-reduzierung mit O-Ring</p>  <p>Seite 118 FI-SNR</p>	<p>Gerade Anschweißverschraubung für Rohre</p>  <p>Seite 120 FI-ASV</p>	
<p>Aufschraub- und Manometerverschraubungen</p>	<p>Aufschraubverschraubung</p>  <p>Seite 124 FI-GA-</p>	<p>Manometerverschraubung</p>  <p>Seite 129 FI-MA-</p>	<p>Manometerverschraubung mit 24°-Dichtkegel / O-Ring</p>  <p>Seite 130 FI-EMAD-</p>	<p>Manometerverschraubung mit Rohransatz</p>  <p>Seite 131 FI-EMA-</p>		
<p>Verschraubungen mit 24°-Dichtkegel / O-Ring (DKO)</p>	<p>Gerade Einschraubverschraubung</p>  <p>Seite 134 FI-EGED</p>	<p>Gerade Verschraubung</p>  <p>Seite 138 FI-SNV</p>	<p>Gerade Reduzierverschraubung</p>  <p>Seite 144 FI-RESD</p>	<p>Distanzadapter</p>  <p>Seite 148 FI-RESD</p>	<p>Einstellbare Winkelverschraubung (90°)</p>  <p>Seite 150 FI-EWD</p>	<p>Einstellbare Winkelverschraubung (45°)</p>  <p>Seite 151 FI-EVD</p>













Auswahlhilfe für 24°-Rohrverschraubungen (ISO 8434-1 / DIN 2353)

A

Verschraubungen mit 24°-Dichtkegel / O-Ring (DKO)	Einstellbare T-Verschraubung  Seite 152 FI-ETD	Einstellbare L-Verschraubung  Seite 153 FI-ELD				
	Verschraubungen mit Rohransatz	Gerade Einschraubverschraubung  Seite 156 FI-EGE	Gerade Reduzierverschraubung  Seite 162 FI-REDS	Einstellbare Winkelverschraubung  Seite 166 FI-EW	Einstellbare T-Verschraubung  Seite 167 FI-ET	Einstellbare L-Verschraubung  Seite 168 FI-EL
Verschraubungen mit Kontermutter		Einstellbare Winkel-Einschraubverschraubung (90°)  Seite 172 FI-WEE	Einstellbare Winkel-Einschraubverschraubung (45°)  Seite 173 FI-VEE	Einstellbare T-Einschraubverschraubung  Seite 173 FI-TEE	Einstellbare L-Einschraubverschraubung  Seite 173 FI-LEE	
	Schwenkverschraubungen	Winkel-Schwenkverschraubung (Mitteldruck Ausführung)  Seite 183 FI-RSWND	Winkel-Schwenkverschraubung (Hochdruck Ausführung)  Seite 186 FI-RSW	T-Schwenkverschraubung (Hochdruck Ausführung)  Seite 190 FI-RST		
Drehverschraubungen		Winkel-Drehverschraubung  Seite 196 FI-DGWE				
	Hydraulikventile	Rückschlagventil  Seite 200-201 FI-RV / FI-RVA	Einschraub-Rückschlagventil (Durchfluss vom Einschraubstutzen)  Seite 202-205 FI-RVV / FI-RVVA	Einschraub-Rückschlagventil (Durchfluss zum Einschraubstutzen)  Seite 206-209 FI-RVZ / FI-RVZA	Einschraub-Rückschlagventil  Seite 210-211 FI-RVI / FI-RVIA	Rückschlagventil Einbausatz  Seite 212 FI-VES
Ersatzteile / Zubehör		Gewindereduzierung  Seite 224 FI-RED	Verschlussstopfen für Einschraublöcher (Schwere Ausführung)  Seite 228 FI-VSV	Verschlussstopfen für Einschraublöcher  Seite 230 FI-VS	Verschlussstopfen mit 24°-Dichtkegel / O-Ring (DKO)  Seite 234 FI-VD	Verschlussstopfen mit Dichtkante  Seite 235 FI-BUZ
	Sechskant Kontermutter  Seite 237 FI-SKM	Profildichtring  Seite 238 WDG	O-Ring  Seite 239 O-RING	Dichtkantenring (außen)  Seite 244 FI-DKR	Dichtring mit Elastomerdichtung  Seite 245 FI-DIR	Dichtkantenring (innen)  Seite 246 FI-DKI





	Zwei-Kanten-Schneidring FI-DS	28
	Weichdichtender Schneidring FI-WDDS	29
	Weichdichtender Schneidring (Edelstahl) FI-WDDS-W5	30
	Verstärkungshülse FI-VH	31
	STAUFF Form EVO Dichtring FI-FD	32
	Überwurfmutter FI-M	33
	24°-/ 37°-Bördeladapter mit O-Ringen FI-BA	34
	Druckhülse für 37°-Bördelrohrverschraubungen FI-BH	35
	Überwurfmutter für 37°-Bördelrohrverschraubungen FI-BM	36
	37°-Bördelanschlusssteile (Set) FI-AB	37

Schneidring

Typ FI-S (Eine Schneidkante) ▪ Baureihe LL

Typ FI-DS (Zwei Schneidkanten) ▪ Baureihen L / S

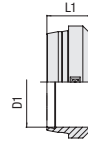

B

Bestellschlüssel

***FI-DS*-15*L*-W3**

* Schneidring mit einer Schneidkante **FI-S**
mit zwei Schneidkanten **FI-DS**

* Rohr-Außendurchmesser D1 (in mm) **-15**

* Baureihe Extra-Leichte Baureihe **LL**
Leichte Baureihe **L**
Schwere Baureihe **S**

* Werkstoff Stahl, Zink/Nickel-beschichtet **-W3**

Bitte wenden Sie sich an STAUFF für alternative Werkstoffe und Oberflächen.

Baureihe	Rohr-Ø mm D1	PN bar	Abmessungen		Gewicht kg ca. per 100	Bestellbezeichnungen	
			mm L1			Doppel-Kanten- Schneidring	Ein-Kanten- Schneidring
LL	4	100	6		0,04		FI-S-04LL-W3
	6	100	7		0,08		FI-S-06LL-W3
	8	100	7		0,1		FI-S-08LL-W3
	10	100	7		0,12		FI-S-10LL-W3
	12	100	7,5		0,15		FI-S-12LL-W3
L	6	500	9,5		0,21	FI-DS-06L/S-W3	
	8	500	9,5		0,26	FI-DS-08L/S-W3	
	10	500	10		0,34	FI-DS-10L/S-W3	
	12	400	10		0,44	FI-DS-12L/S-W3	
	15	400	10		0,54	FI-DS-15L-W3	
	18	400	10		0,71	FI-DS-18L-W3	
	22	250	11,5		1,01	FI-DS-22L-W3	
	28	250	11,5		1,23	FI-DS-28L-W3	
	35	250	13,5		2,35	FI-DS-35L-W3	
	42	250	13,5		2,69	FI-DS-42L-W3	
	S	6	800	9,5		0,21	FI-DS-06L/S-W3
8		800	9,5		0,26	FI-DS-08L/S-W3	
10		800	10		0,34	FI-DS-10L/S-W3	
12		630	10		0,44	FI-DS-12L/S-W3	
14		630	10,5		0,63	FI-DS-14S-W3	
16		630	10,5		0,69	FI-DS-16S-W3	
20		420	12,5		1,26	FI-DS-20S-W3	
25		420	12,5		1,52	FI-DS-25S-W3	
30		420	13,5		2,06	FI-DS-30S-W3	
38		420	13,5		2,54	FI-DS-38S-W3	

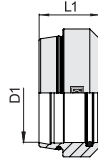

**Weichdichtender Schneidring
Typ FI-WDDS ▪ Baureihen L / S**

B

Bau- reihe	Rohr-Ø mm D1	PN bar	Abmessungen mm		Gewicht kg ca. per 100	Bestellbezeichnungen Weichdichtender Schneidring
				L1		
L	6	500	8,8		0,19	FI-WDDS-06L/S-V-W3
	8	500	8,8		0,24	FI-WDDS-08L/S-V-W3
	10	500	9,8		0,35	FI-WDDS-10L/S-V-W3
	12	400	9,8		0,41	FI-WDDS-12L/S-V-W3
	15	400	10,2		0,66	FI-WDDS-15L-V-W3
	18	400	10,2		0,82	FI-WDDS-18L-V-W3
	22	250	11,5		1,06	FI-WDDS-22L-V-W3
	28	250	11,5		1,28	FI-WDDS-28L-V-W3
	35	250	13,5		2,36	FI-WDDS-35L-V-W3
	42	250	13,5		2,75	FI-WDDS-42L-V-W3
	S	6	800	8,8		0,19
8		800	8,8		0,24	FI-WDDS-08L/S-V-W3
10		800	9,8		0,35	FI-WDDS-10L/S-V-W3
12		630	9,8		0,41	FI-WDDS-12L/S-V-W3
14		630	10,2		0,73	FI-WDDS-14S-V-W3
16		630	10,3		0,83	FI-WDDS-16S-V-W3
20		420	12,5		1,28	FI-WDDS-20S-V-W3
25		420	12,5		1,58	FI-WDDS-25S-V-W3
30		420	13,5		2,41	FI-WDDS-30S-V-W3
38		420	13,5		3,00	FI-WDDS-38S-V-W3

Bestellschlüssel
***FI-WDDS*-15*L*-V*-W3**

* Weichdichtender Schneidring		FI-WDDS
* Rohr-Außendurchmesser D1 (in mm)		-15
* Baureihe	Leichte Baureihe Schwere Baureihe	L S
* Dichtungswerkstoff	FKM (Viton®)	-V
* Werkstoff	Stahl, Zink/Nickel-beschichtet	-W3

Bitte wenden Sie sich an STAUFF für alternative Werkstoffe und Oberflächen.

Standard-Dichtungswerkstoff ist FKM (Viton®).



Weichdichtender Schneidring (Edelstahl) Typ FI-WDDS-W5 ▪ Baureihen L / S

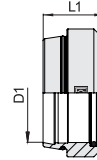

Bestellschlüssel

FI-WDDS-15*L*-V*-W5

* Weichdichtender Schneidring (Edelstahl)		FI-WDDS
* Rohr-Außendurchmesser D1 (in mm)		-15
* Baureihe	Leichte Baureihe Schwere Baureihe	L S
* Dichtungswerkstoff	FKM (Viton®)	-V
* Werkstoff	Edelstahl V4A - 1.4571 (AISI 316 Ti)	-W5

Bitte wenden Sie sich an STAUFF für alternative Werkstoffe und Oberflächen.

Baureihe	Rohr-Ø mm D1	PN bar	Abmessungen mm		Gewicht kg ca. per 100	Bestellbezeichnungen	
			L1			Weichdichtender Schneidring (Edelstahl)	
L	6	500	8,8		0,2	FI-WDDS-06L/S-V-W5	
	8	500	8,8		0,25	FI-WDDS-08L/S-V-W5	
	10	500	9,8		0,37	FI-WDDS-10L/S-V-W5	
	12	400	9,8		0,44	FI-WDDS-12L/S-V-W5	
	15	400	10,2		0,68	FI-WDDS-15L-V-W5	
	18	400	10,0		0,80	FI-WDDS-18L-V-W5	
	22	250	11,5		1,09	FI-WDDS-22L-V-W5	
	28	250	11,5		1,39	FI-WDDS-28L-V-W5	
	35	250	13,5		2,47	FI-WDDS-35L-V-W5	
	42	250	13,5		2,89	FI-WDDS-42L-V-W5	
	S	6	800	8,8		0,2	FI-WDDS-06L/S-V-W5
		8	800	8,8		0,25	FI-WDDS-08L/S-V-W5
10		800	9,8		0,37	FI-WDDS-10L/S-V-W5	
12		630	9,8		0,44	FI-WDDS-12L/S-V-W5	
14		630	10,2		0,75	FI-WDDS-14S-V-W5	
16		630	10,3		0,86	FI-WDDS-16S-V-W5	
20		420	12,5		1,31	FI-WDDS-20S-V-W5	
25		420	12,5		1,64	FI-WDDS-25S-V-W5	
30		420	13,3		2,65	FI-WDDS-30S-V-W5	
38		420	13,5		3,20	FI-WDDS-38S-V-W5	

Standard-Dichtungswerkstoff ist FKM (Viton®).

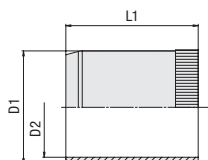

Verstärkungshülse
Typ FI-VH

B

Abmessungen mm				Bestellbezeichnungen
für Rohr	D1	D2	L1	
6 x 1	4	2,6	15,5	FI-VH-6x1-W69
6 x 0,75	4,5	3,1	12,5	FI-VH-6x0.75-W69
6 x 0,5	5	3,6	12,5	FI-VH-6x0.5-W69
8 x 1	6	4,6	15,5	FI-VH-8x1-W69
8 x 0,75	6,5	5,1	12,5	FI-VH-8x0.75-W69
10 x 1,5	7	5,6	17	FI-VH-10x1.5-W69
10 x 1	8	6,6	16,5	FI-VH-10x1-W69
10 x 0,75	8,5	7,1	16,5	FI-VH-10x0.75-W69
12 x 1,5	9	7,6	16,5	FI-VH-12x1.5-W69
12 x 1	10	8,6	16,5	FI-VH-12x1-W69
12 x 0,75	10,5	9,3	16,5	FI-VH-12x0.75-W69
14 x 1	12	10,2	18	FI-VH-14x1-W69
15 x 1,5	12	10,2	17	FI-VH-15x1.5-W69
15 x 1	13	11,2	17	FI-VH-15x1-W69
18 x 1,5	15	13,2	17,5	FI-VH-18x1.5-W69
18 x 1	16	14,2	17,5	FI-VH-18x1-W69
20 x 1	18	16,2	22	FI-VH-20x1-W69
22 x 1,5	19	17,2	18	FI-VH-22x1.5-W69
22 x 1	20	18,2	18	FI-VH-22x1-W69
25 x 1,5	22	20,2	23,5	FI-VH-25x1.5-W69
25 x 1	23	21,2	23,5	FI-VH-25x1-W69
28 x 2	24	22,2	23,5	FI-VH-28x2-W69
28 x 1,5	25	23,2	23,5	FI-VH-28x1.5-W69
28 x 1	26	24,2	23,5	FI-VH-28x1-W69
35 x 2	31	28,8	23,5	FI-VH-35x2-W69
35 x 1,5	32	29,8	23,5	FI-VH-35x1.5-W69
35 x 1	33	30,8	23,5	FI-VH-35x1-W69
42 x 2	38	35,8	23,5	FI-VH-42x2-W69
42 x 1,5	39	36,8	23,5	FI-VH-42x1.5-W69

Bestellschlüssel

***FI-VH*-10*x1.5*-W69**

* Verstärkungshülse	FI-VH
* Rohr-Außendurchmesser (in mm)	-10
* Wandstärke (in mm) x1.5	
* Werkstoff	Messing -W69

Bitte wenden Sie sich an STAUFF für alternative Werkstoffe und Oberflächen.

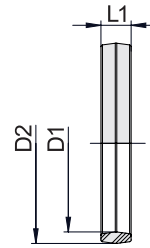

STAUFF Form EVO Dichtring
Typ FI-FD ▪ Baureihen L / S

Bestellschlüssel
***FI-FD*-15*L*-V90**

- | | | |
|------------------------------------|----------------------------|--------------|
| * STAUFF Form EVO Dichtring | | FI-FD |
| * Rohr-Außendurchmesser D1 (in mm) | | -15 |
| * Baureihe | Leichte Baureihe | L |
| | Schwere Baureihe | S |
| * Dichtungswerkstoff | FKM (Viton®) Shorehärte 90 | -V90 |
- Bitte wenden Sie sich an STAUFF für alternative Werkstoffe und Oberflächen.

Baureihe	Rohr-Ø mm	PN bar	Abmessungen mm		Gewicht kg ca. per 100	Bestellbezeichnungen
			D1	D2 L1		
L	6	500	7,8	2,6	0,01	FI-FD-06L/S-V90
	8	500	9,8	2,6	0,01	FI-FD-08L/S-V90
	10	500	12	2,8	0,02	FI-FD-10L/S-V90
	12	400	14	2,8	0,02	FI-FD-12L/S-V90
	15	400	17	2,8	0,03	FI-FD-15L-V90
	18	400	20	2,8	0,03	FI-FD-18L-V90
	22	250	24	2,8	0,04	FI-FD-22L-V90
	28	250	30	2,8	0,05	FI-FD-28L-V90
	35	250	37,8	3,4	0,10	FI-FD-35L-V90
	42	250	44,8	3,4	0,12	FI-FD-42L-V90
S	6	800	7,8	2,6	0,01	FI-FD-06L/S-V90
	8	800	9,8	2,6	0,01	FI-FD-08L/S-V90
	10	800	12	2,8	0,02	FI-FD-10L/S-V90
	12	630	14	2,8	0,02	FI-FD-12L/S-V90
	16	630	18	2,8	0,03	FI-FD-16S-V90
	20	400	22,6	3,4	0,05	FI-FD-20S-V90
	25	400	27,6	3,4	0,07	FI-FD-25S-V90
	30	400	32,8	3,4	0,09	FI-FD-30S-V90
	38	400	40,8	3,4	0,11	FI-FD-38S-V90

Standard-Dichtungswerkstoff ist FKM (Viton®).

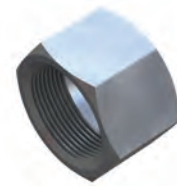
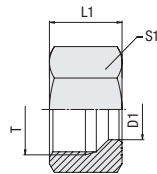

**Überwurfmutter
Typ FI-M ▪ Baureihen LL / L / S**

B

Baureihe	Rohr-Ø mm D1	PN bar	Abmessungen mm			Gewicht kg ca. per 100	Bestellbezeichnungen	
			Gewinde T	L1	S1			
LL	4	100	M 8 x 1	11	10	0,40	FI-M-04LL-W3	
	6	100	M 10 x 1	11,5	12	0,50	FI-M-06LL-W3	
	8	100	M 12 x 1	12	14	0,70	FI-M-08LL-W3	
	10	100	M 14 x 1	12,5	17	1,10	FI-M-10LL-W3	
	12	100	M 16 x 1	13	19	1,30	FI-M-12LL-W3	
L	6	500	M 12 x 1,5	14,5	14	0,90	FI-M-06L-W3	
	8	500	M 14 x 1,5	14,5	17	1,40	FI-M-08L-W3	
	10	500	M 16 x 1,5	15,5	19	1,70	FI-M-10L-W3	
	12	400	M 18 x 1,5	15,5	22	2,40	FI-M-12L-W3	
	15	400	M 22 x 1,5	17	27	4,10	FI-M-15L-W3	
	18	400	M 26 x 1,5	18	32	6,00	FI-M-18L-W3	
	22	250	M 30 x 2	20	36	8,00	FI-M-22L-W3	
	28	250	M 36 x 2	22	41	14,20	FI-M-28L-W3	
	35	250	M 45 x 2	25	50	19,80	FI-M-35L-W3	
	42	250	M 52 x 2	25	60	22,00	FI-M-42L-W3	
	S	6	800	M 14 x 1,5	16,5	17	1,70	FI-M-06S-W3
		8	800	M 16 x 1,5	16,5	19	2,00	FI-M-08S-W3
10		800	M 18 x 1,5	17,5	22	3,00	FI-M-10S-W3	
12		630	M 20 x 1,5	17,5	24	3,40	FI-M-12S-W3	
14		630	M 22 x 1,5	20,5	27	5,20	FI-M-14S-W3	
16		630	M 24 x 1,5	20,5	30	6,50	FI-M-16S-W3	
20		420	M 30 x 2	24	36	10,10	FI-M-20S-W3	
25		420	M 36 x 2	27	46	19,80	FI-M-25S-W3	
30		420	M 42 x 2	29	50	21,60	FI-M-30S-W3	
38		420	M 52 x 2	32,5	60	31,40	FI-M-38S-W3	

Bestellschlüssel
***FI-M*-15*L*-W3**

* Überwurfmutter		FI-M
* Rohr-Außendurchmesser D1 (in mm)		-15
* Baureihe	Extra-Leichte Baureihe	LL
	Leichte Baureihe	L
	Schwere Baureihe	S
* Werkstoff	Stahl, Zink/Nickel-beschichtet	-W3

Bitte wenden Sie sich an STAUFF für alternative Werkstoffe und Oberflächen.



24°-/ 37°-Bördeladapter mit O-Ringen Typ FI-BA ▪ Baureihen L / S

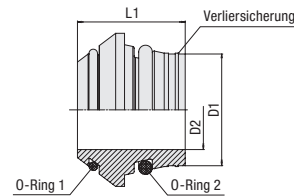

Bestellschlüssel

FI-BA-15*L*-V*-W3

* 24°-/ 37°-Bördeladapter mit O-Ringen

FI-BA

* Rohr-Außendurchmesser D1 (in mm)

-15

* Baureihe
Leichte Baureihe
Schwere Baureihe

L

S

* Dichtungswerkstoff FKM (Viton®)

-V

* Werkstoff Stahl, Zink/Nickel-beschichtet

-W3

Bitte wenden Sie sich an STAUFF für alternative Werkstoffe und Oberflächen.

Ersatzteile / Zubehör



O-Ring
Typ O-RING

Seite 240

Baureihe	Rohr-Ø		Abmessungen				Gewicht kg ca. per 100	Bestellbezeichnungen	
	mm D1	bar	mm D2	L1	O-Ring 1	O-Ring 2			
L	6	500	3	11,5	4,4 x 0,8	4,5 x 1,5	0,28	FI-BA-06L/S-V-W3	
	8	500	5	12	6,0 x 0,8	6,5 x 1,5	0,40	FI-BA-08L/S-V-W3	
	10	500	6	12,5	7,5 x 0,8	8,5 x 1,5	0,65	FI-BA-10L/S-V-W3	
	12	400	8	12,5	9,5 x 0,8	10,0 x 1,5	0,80	FI-BA-12L/S-V-W3	
	15	400	11	12,5	12,5 x 0,8	12,5 x 2,0	1,05	FI-BA-15L-V-W3	
	18	400	14	13	15,0 x 1,0	16,0 x 2,0	1,26	FI-BA-18L-V-W3	
	22	250	17	14,2	18,0 x 1,0	20,0 x 2,0	2,01	FI-BA-22L-V-W3	
	28	250	23	14,7	23,0 x 1,0	26,0 x 2,0	2,82	FI-BA-28L-V-W3	
	35	250	28	18,5	30,0 x 1,0	32,0 x 2,5	5,86	FI-BA-35L-V-W3	
	42	250	35	20,5	37,0 x 1,0	38,0 x 2,5	4,40	FI-BA-42L-V-W3	
	S	6	630	3	11,5	4,4 x 0,8	4,5 x 1,5	0,28	FI-BA-06L/S-V-W3
		8	630	5	12	6,0 x 0,8	6,5 x 1,5	0,40	FI-BA-08L/S-V-W3
10		630	6	12,5	7,5 x 0,8	8,5 x 1,5	0,65	FI-BA-10L/S-V-W3	
12		630	8	12,5	9,5 x 0,8	10,0 x 1,5	0,80	FI-BA-12L/S-V-W3	
14		630	9	14	11,0 x 1,0	12,0 x 2,0	1,20	FI-BA-14S-V-W3	
16		630	11	15	12,5 x 1,0	14,0 x 2,0	1,50	FI-BA-16S-V-W3	
20		400	14	18,5	16,0 x 1,0	17,3 x 2,4	2,73	FI-BA-20S-V-W3	
25		400	19	20	20,0 x 1,0	22,3 x 2,4	3,78	FI-BA-25S-V-W3	
30		400	23	22	25,0 x 1,0	27,3 x 2,4	3,82	FI-BA-30S-V-W3	
38		400	30	26	31,47 x 1,78	35,0 x 2,5	9,15	FI-BA-38S-V-W3	

Standard-Dichtungswerkstoff ist FKM (Viton®).

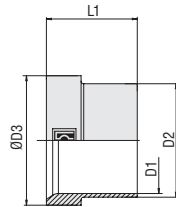

**Druckhülse für 37°-Bördelrohrverschraubungen
Typ FI-BH ■ Baureihen L / S**

B

Baureihe	Rohr-Ø mm	PN bar	Abmessungen mm			Gewicht kg ca. per 100	Bestellbezeichnungen
			D1	D2	D3		
L	6	500	7,6	10,2	10	0,21	FI-BH-06L/S-W3
	8	500	9,3	12,2	11	0,25	FI-BH-08L/S-W3
	10	500	11,5	14,2	12	0,37	FI-BH-10L/S-W3
	12	400	13,6	16,2	12,5	0,46	FI-BH-12L/S-W3
	15	400	17,5	20,2	13,5	0,89	FI-BH-15L-W3
	18	400	21	24,2	14	1,40	FI-BH-18L-W3
	22	250	24,2	27,8	17,5	1,59	FI-BH-22L-W3
	28	250	30,2	33,8	16,5	1,99	FI-BH-28L-W3
	35	250	38	42,7	18,5	3,70	FI-BH-35L-W3
	42	250	45	49,7	20,5	4,94	FI-BH-42L-W3
S	6	630	7,6	10,2	10	0,21	FI-BH-06L/S-W3
	8	630	9,3	12,2	11	0,25	FI-BH-08L/S-W3
	10	630	11,5	14,2	12	0,37	FI-BH-10L/S-W3
	12	630	13,6	16,2	12,5	0,46	FI-BH-12L/S-W3
	14	630	17,5	20,2	14	1,20	FI-BH-14S-W3
	16	630	18,5	22	16,5	1,25	FI-BH-16S-W3
	20	400	24,2	27,8	17	2,39	FI-BH-20S-W3
	25	400	28,5	32,8	19,5	2,98	FI-BH-25S-W3
	30	400	34	39	21	4,50	FI-BH-30S-W3
	38	400	42	48,5	26	7,34	FI-BH-38S-W3

Bestellschlüssel
***FI-BH*-15*L*-W3**

 * Druckhülse für 37°-Bördelrohrverschraubungen **FI-BH**

 * Rohr-Außendurchmesser D1 (in mm) **-15**

 * Baureihe Leichte Baureihe **L**
 Schwere Baureihe **S**

 * Werkstoff Stahl, Zink/Nickel-beschichtet **-W3**

Bitte wenden Sie sich an STAUFF für alternative Werkstoffe und Oberflächen.



Überwurfmutter für 37°-Bördelrohrverschraubungen Typ FI-BM • Baureihen L / S

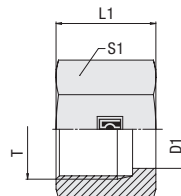

Bestellschlüssel

FI-BM-15*L*-W3

* Überwurfmutter für 37°-Bördelrohrverschraubungen **FI-BM**

* Rohr-Außendurchmesser D1 (in mm) **-15**

* Baureihe Leichte Baureihe **L**
Schwere Baureihe **S**

* Werkstoff Stahl, Zink/Nickel-beschichtet **-W3**

Bitte wenden Sie sich an STAUFF für alternative Werkstoffe und Oberflächen.

Baureihe	Rohr-Ø mm	PN bar	Abmessungen mm				Gewicht kg ca. per 100	Bestellbezeichnungen
			Gewinde T	D1	L1	S1		
L	6	500	M 12 x 1,5	7,8	17	14	1,07	FI-BM-06L-W3
	8	500	M 14 x 1,5	9,5	18	17	1,82	FI-BM-08L-W3
	10	500	M 16 x 1,5	11,7	19,5	19	2,35	FI-BM-10L-W3
	12	400	M 18 x 1,5	13,8	20,5	22	3,36	FI-BM-12L-W3
	15	400	M 22 x 1,5	17,7	23	27	5,31	FI-BM-15L-W3
	18	400	M 26 x 1,5	21,2	23	32	7,22	FI-BM-18L-W3
	22	250	M 30 x 2	24,4	27,5	36	10,60	FI-BM-22L-W3
	28	250	M 36 x 2	30,4	27,5	41	11,47	FI-BM-28L-W3
	35	250	M 45 x 2	38,3	30	50	16,27	FI-BM-35L-W3
	42	250	M 52 x 2	45,3	34	60	30,39	FI-BM-42L-W3
S	6	630	M 14 x 1,5	7,8	18	17	2,03	FI-BM-06S-W3
	8	630	M 16 x 1,5	9,5	19	19	2,52	FI-BM-08S-W3
	10	630	M 18 x 1,5	11,7	20,5	22	3,58	FI-BM-10S-W3
	12	630	M 20 x 1,5	13,8	21	24	4,11	FI-BM-12S-W3
	14	630	M 22 x 1,5	17,7	23	27	5,38	FI-BM-14S-W3
	16	630	M 24 x 1,5	18,7	26,5	30	7,87	FI-BM-16S-W3
	20	400	M 30 x 2	24,4	27,5	36	10,61	FI-BM-20S-W3
	25	400	M 36 x 2	28,7	30,5	46	22,19	FI-BM-25S-W3
	30	400	M 42 x 2	34,2	32	50	23,20	FI-BM-30S-W3
	38	400	M 52 x 2	42,3	38	60	35,40	FI-BM-38S-W3

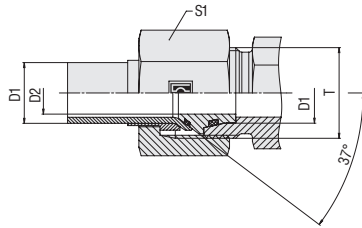

**37°-Bördelanschlusssteile (Set)
Typ FI-AB ■ Baureihen L / S**

B

Bau- reihe	Rohr-Ø mm	PN bar	Abmessungen mm			Gewicht kg ca. per 100	Bestellbezeichnungen
			Gewinde T	D2	S1		
L	6	500	M 12 x 1,5	3	14	1,74	FI-AB-06L-V-W3
	8	500	M 14 x 1,5	5	17	2,50	FI-AB-08L-V-W3
	10	500	M 16 x 1,5	6	19	3,38	FI-AB-10L-V-W3
	12	400	M 18 x 1,5	8	22	4,83	FI-AB-12L-V-W3
	15	400	M 22 x 1,5	11	27	4,66	FI-AB-15L-V-W3
	18	400	M 26 x 1,5	14	32	10,11	FI-AB-18L-V-W3
	22	250	M 30 x 2	17	36	14,25	FI-AB-22L-V-W3
	28	250	M 36 x 2	23	41	16,47	FI-AB-28L-V-W3
	35	250	M 45 x 2	28	50	25,86	FI-AB-35L-V-W3
	42	250	M 52 x 2	35	60	42,85	FI-AB-42L-V-W3
S	6	630	M 14 x 1,5	3	17	2,51	FI-AB-06S-V-W3
	8	630	M 16 x 1,5	5	19	3,39	FI-AB-08S-V-W3
	10	630	M 18 x 1,5	6	22	4,77	FI-AB-10S-V-W3
	12	630	M 20 x 1,5	8	24	5,63	FI-AB-12S-V-W3
	14	630	M 22 x 1,5	9	27	7,77	FI-AB-14S-V-W3
	16	630	M 24 x 1,5	11	30	10,88	FI-AB-16S-V-W3
	20	400	M 30 x 2	14	36	15,90	FI-AB-20S-V-W3
	25	400	M 36 x 2	19	46	29,34	FI-AB-25S-V-W3
	30	400	M 42 x 2	23	50	33,64	FI-AB-30S-V-W3
	38	400	M 52 x 2	30	60	52,40	FI-AB-38S-V-W3

Bestellschlüssel
***FI-AB*-15*L*-V*-W3**

- * 37°-Bördelanschlusssteile (Set) FI-AB
- * Rohr-Außendurchmesser D1 (in mm) -15
- * Baureihe Leichte Baureihe **L**
Schwere Baureihe **S**
- * Dichtungswerkstoff FKM (Viton®) -V
- * Werkstoff Stahl, Zink/Nickel-beschichtet **-W3**

Bitte wenden Sie sich an STAUFF für alternative Werkstoffe und Oberflächen.

Ersatzteile / Zubehör

O-Ring
Typ **O-RING**

Seite 240

Standard-Dichtungswerkstoff ist FKM (Viton®).





Gerade Einschraubverschraubung 40-73

FI-GE



**Whitworth Rohrgewinde (zylindrisch) /
Metallische Dichtkante**

40

FI-GE-...-R



**Metrisches Gewinde (zylindrisch) /
Metallische Dichtkante**

44

FI-GE-...-M



**Whitworth Rohrgewinde (zylindrisch) /
Profildichtring**

48

FI-GE-...-R-WD



**Metrisches Gewinde (zylindrisch) /
Profildichtring**

52

FI-GE-...-M-WD



**Whitworth Rohrgewinde (zylindrisch)
mit 60°-Innenkonus / Dichtfläche für Dichtringe**

55

FI-GE-...-R-DF



**Metrisches Gewinde (zylindrisch) /
O-Ring**

57

FI-GE-...-M-OR



Whitworth Rohrgewinde (kegelig)

60

FI-GE-...-Rk



Metrisches Gewinde (kegelig)

64

FI-GE-...-Mk



NPT Gewinde

65

FI-GE-...-N



**UN/UNF Gewinde /
O-Ring**

70

FI-GE-...-U

Winkel Einschraubverschraubung 74-81
 FI-WE

**Whitworth Rohrgewinde (zylindrisch) /
 Metallische Dichtkante**
 FI-WE-...-R

74

**Metrisches Gewinde (zylindrisch) /
 Metallische Dichtkante**
 FI-WE-...-M

75

Whitworth Rohrgewinde (kegelig)
 FI-WE-...-Rk

76

Metrisches Gewinde (kegelig)
 FI-WE-...-Mk

78

NPT Gewinde
 FI-WE-...-N

80

T-Einschraubverschraubung 82-87
 FI-TE

**Whitworth Rohrgewinde (zylindrisch) /
 Metallische Dichtkante**
 FI-TE-...-R

82

**Metrisches Gewinde (zylindrisch) /
 Metallische Dichtkante**
 FI-TE-...-M

83

Whitworth Rohrgewinde (kegelig)
 FI-TE-...-Rk

84

Metrisches Gewinde (kegelig)
 FI-TE-...-Mk

85

NPT Gewinde
 FI-TE-...-N

86

L-Einschraubverschraubung 88-93
 FI-LE

**Whitworth Rohrgewinde (zylindrisch) /
 Metallische Dichtkante**
 FI-LE-...-R

88

**Metrisches Gewinde (zylindrisch) /
 Metallische Dichtkante**
 FI-LE-...-M

89

Whitworth Rohrgewinde (kegelig)
 FI-LE-...-Rk

90

Metrisches Gewinde (kegelig)
 FI-LE-...-Mk

91

NPT Gewinde
 FI-LE-...-N

92

C

Gerade Einschraubverschraubung
Typ FI-GE-...-R ▀ Baureihen LL / L

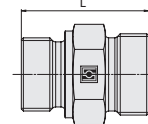
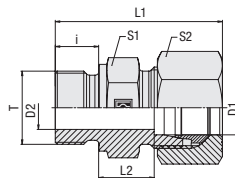

C

Bestellschlüssel

FI-GE-10*L*R*-W3*-MS

- * Gerade Einschraubverschraubung FI-GE
- * Rohr-Außendurchmesser D1 (in mm) -10
- * Baureihe LL
 Extra-Leichte Baureihe (Seite 40)
L Leichte Baureihe (Seiten 40/41)
S Schwere Baureihe (Seiten 42/43)
- * Gewindeausführung Whitworth Rohrgewinde (zylindrisch) R
- Abweichende Gewindegrößen bitte angeben, z.B. R1/8!
- * Werkstoff -W3
 Stahl, Zink/Nickel-beschichtet
- Bitte wenden Sie sich an STAUFF für alternative Werkstoffe und Oberflächen.
- * Konfektionierung —
 Nur Verschraubungskörper
-MS Verschraubungskörper mit Schneidring und Überwurfmutter
-MSV Verschraubungskörper mit weichdichtendem Schneidring und Überwurfmutter

Whitworth Rohrgewinde (zylindrisch)

Metallische Dichtkante

Baureihe	Rohr-Ø mm D1	PN bar	Abmessungen mm										Drehm. N-m Gewinde T	Gewicht kg ca. per 100	Bestellbezeichnungen ³
			Gewinde T	D2	i	L	L1 ¹	L2	S1	S2					
LL	4	100	G 1/8	3	8	21,5	25,5	9,5	14	10	25	1,17	FI-GE-04LLR-W3		
	6	100	G 1/8	4	8	21,5	25,5	8	14	12	25	1,16	FI-GE-06LLR-W3		
	8	100	G 1/8	4	8	22,5	26,5	9	14	14	25	1,33	FI-GE-08LLR-W3		
	10	100	G 1/4	6	12	28	35	10,5	19	17	55	2,66	FI-GE-10LLR-W3		
L	6	400	G 1/8	4	8	23,5	31,5	8,5	14	14	25	1,37	FI-GE-06LR-W3		
	6	400	G 1/4	4	12	29	37	10	19	14	55	2,84	FI-GE-06LR1/4-W3		
	6	400	G 3/8	4	12	30,5	38,5	11,5	22	14	95	4,13	FI-GE-06LR3/8-W3		
	6	400	G 1/2	4	14	33	41	12	27	14	185	6,48	FI-GE-06LR1/2-W3		
	8	400	G 1/8	4	8	24,5	32,5	9,5	14	17	25	1,61	FI-GE-08LR1/8-W3		
	8	400	G 1/4	6	12	29	37	10	19	17	55	2,72	FI-GE-08LR-W3		
	8	400	G 3/8	6	12	30,5	38,5	11	22	17	95	4,46	FI-GE-08LR3/8-W3		
	8	400	G 1/2	6	14	33	41	12	27	17	185	7,51	FI-GE-08LR1/2-W3		
	10	400	G 1/8	4	8	25,5	33,5	10,5	17	19	25	2,00	FI-GE-10LR1/8-W3		
	10	400	G 1/4	6	12	30	38	11	19	19	55	2,95	FI-GE-10LR-W3		
	10	400	G 3/8	8	12	31,5	39,5	12,5	22	19	95	4,29	FI-GE-10LR3/8-W3		
	10	400	G 1/2	8	14	34	42	13	27	19	185	7,08	FI-GE-10LR1/2-W3		
	10	400	G 3/4	8	16	37,5	45,5	14,5	32	19	250	9,29	FI-GE-10LR3/4-W3		
	12	400	G 1/8	4	8	26,5	34,5	11,5	19	22	25	2,49	FI-GE-12LR1/8-W3		
	12	400	G 1/4	6	12	31	39	12	19	22	55	3,10	FI-GE-12LR1/4-W3		
	12	400	G 3/8	9	12	31,5	39,5	12,5	22	22	95	4,24	FI-GE-12LR-W3		
	12	400	G 1/2	10	14	34	42	13	27	22	185	6,67	FI-GE-12LR1/2-W3		
	12	400	G 3/4	10	16	37	45	14	32	22	250	10,83	FI-GE-12LR3/4-W3		

¹ Ungefähre Abmessung im verbauten Zustand.

² Gewichte ohne Schneidring und Überwurfmutter.

³ Standard-Lieferumfang: Nur Verschraubungskörper.

Einschraubstutzen: DIN 3852-2 (Form B) / ISO 1179-4 (Typ B)

Einschraubloch: DIN 3852-2 (Form X) / ISO 1179-1

Empfohlene Drehmomente gelten für Gegenwerkstoff Stahl.

Einschraubstutzen wurden ausgelegt für Einschraublöcher in Bauteilen aus Stahl. Für den Einsatz in Verbindung mit Bauteilen aus weicheren Gegenwerkstoffen (z.B. Aluminium) wird die Verwendung von Verschraubungen mit zusätzlich nachgerollten Aussengewinden empfohlen.
Bitte wenden Sie sich für weitere Informationen rechtzeitig vor Anwendung an STAUFF.

Anschlusssteile

- Schneidring
Typ **FI-DS** Seite 28
- Weichdichtender Schneidring
Typ **FI-WDDS** Seite 29
- Verstärkungshülse
Typ **FI-VH** Seite 31
- STAUFF Form EVO Dichtring
Typ **FI-FD** Seite 32
- Überwurfmutter
Typ **FI-M** Seite 33
- 37°-Bördelanschlusssteile (Set)
Typ **FI-AB** Seite 37

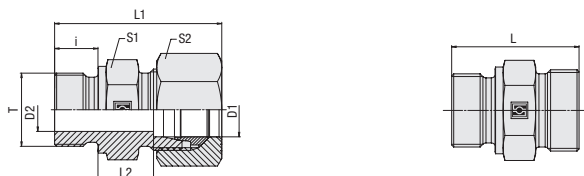

**Gerade Einschraubverschraubung
Typ FI-GE-...-R • Baureihe L**

C
Metallische Dichtkante
Whitworth Rohrgewinde (zylindrisch)

Bau- reihe	Rohr-Ø mm D1	PN bar	Abmessungen mm										Drehm. N-m Gewinde T	Gewicht kg ca. per 100	Bestellbezeichnungen ³
			Gewinde T	D2	i	L	L1 ¹	L2	S1	S2					
L	15	400	G 1/4	6	12	33	41	14	24	27	55	4,93	FI-GE-15LR1/4-W3		
	15	400	G 3/8	9	12	32,5	40,5	13	24	27	95	5,03	FI-GE-15LR3/8-W3		
	15	400	G 1/2	11	14	35	43	14	27	27	185	6,53	FI-GE-15LR-W3		
	15	400	G 3/4	12	16	38	46	15	32	27	250	10,06	FI-GE-15LR3/4-W3		
	18	200	G 3/8	9	12	33,5	42,5	14	27	32	95	6,41	FI-GE-18LR3/8-W3		
	18	200	G 1/2	14	14	36	45	14,5	27	32	185	7,13	FI-GE-18LR-W3		
	18	200	G 3/4	15	16	38	47	14,5	32	32	250	11,28	FI-GE-18LR3/4-W3		
	18	200	G 1	15	18	40	49	14,5	41	32	400	15,87	FI-GE-18LR1-W3		
	22	200	G 1/2	14	14	38	47	16,5	32	36	185	8,57	FI-GE-22LR1/2-W3		
	22	200	G 3/4	18	16	40	49	16,5	32	36	250	10,48	FI-GE-22LR-W3		
	22	200	G 1	19	18	43	52	17,5	41	36	400	19,17	FI-GE-22LR1-W3		
	28	200	G 1/2	14	14	39	48	17,5	41	41	185	6,11	FI-GE-28LR1/2-W3		
	28	200	G 3/4	18	16	41	50	17,5	41	41	250	14,42	FI-GE-28LR3/4-W3		
	28	200	G 1	23	18	43	52	17,5	41	41	400	17,08	FI-GE-28LR-W3		
	28	200	G 1 1/4	24	20	46	55	18,5	50	41	670	13,40	FI-GE-28LR1-1/4-W3		
	28	200	G 1 1/2	36	22	50	65	20,5	55	41	800	33,31	FI-GE-28LR1-1/2-W3		
	35	200	G 1	23	18	46	57	17,5	46	50	400	22,45	FI-GE-35LR1-W3		
	35	200	G 1 1/4	30	20	48	59	17,5	50	50	670	27,69	FI-GE-35LR-W3		
	35	200	G 1 1/2	30	22	52	63	19,5	55	50	800	42,63	FI-GE-35LR1-1/2-W3		
	42	200	G 1	23	18	48	60	19	55	60	400	32,20	FI-GE-42LR1-W3		
	42	200	G 1 1/4	30	20	50	62	19	55	60	670	34,71	FI-GE-42LR1-1/4-W3		
	42	200	G 1 1/2	36	22	52	64	19	55	60	800	34,78	FI-GE-42LR-W3		

¹ Ungefähre Abmessung im verbauten Zustand.

² Gewichte ohne Schneidring und Überwurfmutter.

³ Standard-Lieferumfang: Nur Verschraubungskörper.

Einschraubstutzen: DIN 3852-2 (Form B) / ISO 1179-4 (Typ B)

Einschraubloch: DIN 3852-2 (Form X) / ISO 1179-1

Empfohlene Drehmomente gelten für Gegenwerkstoff Stahl.

Einschraubstutzen wurden ausgelegt für Einschraublöcher in Bauteilen aus Stahl. Für den Einsatz in Verbindung mit Bauteilen aus weicheren Gegenwerkstoffen (z.B. Aluminium) wird die Verwendung von Verschraubungen mit zusätzlich nachgerollten Aussengewinden empfohlen.
Bitte wenden Sie sich für weitere Informationen rechtzeitig vor Anwendung an STAUFF.

Bestellschlüssel
***FI-GE*-10*L*R*-W3*-MS**

- * Gerade Einschraubverschraubung **FI-GE**
- * Rohr-Außendurchmesser D1 (in mm) **-10**
- * Baureihe
 - Extra-Leichte Baureihe (Seite 40) **LL**
 - Leichte Baureihe (Seiten 40/41) **L**
 - Schwere Baureihe (Seiten 42/43) **S**
- * Gewindeausführung Whitworth Rohrgewinde (zylindrisch) **R**
- Abweichende Gewindegrößen bitte angeben, z.B. R1/8!
- * Werkstoff Stahl, Zink/Nickel-beschichtet **-W3**
- Bitte wenden Sie sich an STAUFF für alternative Werkstoffe und Oberflächen.
- * Konfektionierung
 - Nur Verschraubungskörper **-**
 - Verschraubungskörper mit Schneidring und Überwurfmutter **-MS**
 - Verschraubungskörper mit weichdichtendem Schneidring-MSV und Überwurfmutter **-MSV**

Anschlusssteile

- Schneidring
Typ **FI-DS** Seite 28
- Weichdichtender Schneidring
Typ **FI-WDDS** Seite 29
- Verstärkungshülse
Typ **FI-VH** Seite 31
- STAUFF Form EVO Dichtring
Typ **FI-FD** Seite 32
- Überwurfmutter
Typ **FI-M** Seite 33
- 37°-Bördelanschlusssteile (Set)
Typ **FI-AB** Seite 37



Gerade Einschraubverschraubung
Typ FI-GE-...-R ■ Baureihe S

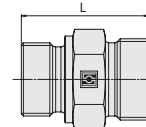
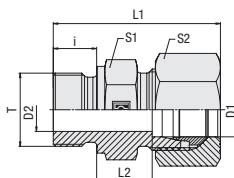

C

Bestellschlüssel

FI-GE-10*S*R*-W3*-MS

- * Gerade Einschraubverschraubung **FI-GE**
- * Rohr-Außendurchmesser D1 (in mm) **-10**
- * Baureihe
 - Extra-Leichte Baureihe (Seite 40) **LL**
 - Leichte Baureihe (Seiten 40/41) **L**
 - Schwere Baureihe (Seiten 42/43) **S**
- * Gewindeausführung Whitworth Rohrgewinde (zylindrisch) **R**
- Abweichende Gewindegrößen bitte angeben, z.B. R1/8!
- * Werkstoff Stahl, Zink/Nickel-beschichtet **-W3**
- Bitte wenden Sie sich an STAUFF für alternative Werkstoffe und Oberflächen.
- * Konfektionierung
 - Nur Verschraubungskörper **—**
 - Verschraubungskörper mit Schneidring und Überwurfmutter **-MS**
 - Verschraubungskörper mit weichdichtendem Schneidring **-MSV** und Überwurfmutter

Whitworth Rohrgewinde (zylindrisch)

Metallische Dichtkante

Baureihe	Rohr-Ø mm D1	PN bar	Abmessungen mm										Drehm. N-m Gewinde T	Gewicht kg ca. per 100	Bestellbezeichnungen ³
			Gewinde T	D2	i	L	L1 ¹	L2	S1	S2					
S	6	500	G 1/8	4	8	28	36	13	17	17	30	2,55	FI-GE-06SR1/8-W3		
	6	630	G 1/4	4	12	32	40	13	19	17	80	3,49	FI-GE-06SR-W3		
	6	630	G 3/8	4	12	34,5	42,5	15,5	22	17	130	2,29	FI-GE-06SR3/8-W3		
	6	630	G 1/2	4	14	39	47	18	27	17	220	9,40	FI-GE-06SR1/2-W3		
	8	630	G 1/4	5	12	34	42	15	19	19	80	4,06	FI-GE-08SR-W3		
	8	630	G 3/8	5	12	34,5	42,5	15,5	22	19	130	5,77	FI-GE-08SR3/8-W3		
	8	630	G 1/2	5	14	39	47	18	27	19	220	9,91	FI-GE-08SR1/2-W3		
	10	630	G 1/4	5	12	34	43	14,5	19	22	80	4,35	FI-GE-10SR1/4-W3		
	10	630	G 3/8	7	12	34,5	43,5	15	22	22	130	5,68	FI-GE-10SR-W3		
	10	630	G 1/2	7	14	39	48	17,5	27	22	220	9,73	FI-GE-10SR1/2-W3		
	12	630	G 1/4	5	12	36	45	16,5	22	24	80	5,93	FI-GE-12SR1/4-W3		
	12	630	G 3/8	8	12	36,5	45,5	17	22	24	130	5,02	FI-GE-12SR-W3		
	12	630	G 1/2	8	14	39	48	17,5	27	24	220	9,72	FI-GE-12SR1/2-W3		
	12	630	G 3/4	8	16	43	52	19,5	32	24	350	16,48	FI-GE-12SR3/4-W3		
	14	400	G 1/4	5	12	36	46	16	22	27	80	6,72	FI-GE-14SR1/4-W3		
	14	400	G 3/8	8	12	38,5	48,5	18,5	22	27	130	6,95	FI-GE-14SR3/8-W3		
	14	400	G 1/2	10	14	41	51	19	27	27	220	9,79	FI-GE-14SR-W3		
	14	400	G 3/4	10	16	45	55	21	32	27	350	16,30	FI-GE-14SR3/4-W3		
	16	400	G 3/8	8	12	38,5	48,5	18	27	30	130	6,42	FI-GE-16SR3/8-W3		
	16	400	G 1/2	12	14	41	51	18,5	27	30	220	9,15	FI-GE-16SR-W3		
16	400	G 3/4	12	16	45	55	20,5	32	30	350	15,75	FI-GE-16SR3/4-W3			
16	400	G 1	20	18	49	60	22,5	41	30	700	24,6	FI-GE-16SR1-W3			

¹ Ungefähre Abmessung im verbauten Zustand.

² Gewichte ohne Schneidring und Überwurfmutter.

³ Standard-Lieferumfang: Nur Verschraubungskörper.

Einschraubstutzen: DIN 3852-2 (Form B) / ISO 1179-4 (Typ B)

Einschraubloch: DIN 3852-2 (Form X) / ISO 1179-1

Empfohlene Drehmomente gelten für Gegenwerkstoff Stahl.

Anschlusssteile

- Schneidring
Typ **FI-DS** Seite 28
- Weichdichtender Schneidring
Typ **FI-WDDS** Seite 29
- Verstärkungshülse
Typ **FI-VH** Seite 31
- STAUFF Form EVO Dichtring
Typ **FI-FD** Seite 32
- Überwurfmutter
Typ **FI-M** Seite 33
- 37°-Bördelanschlusssteile (Set)
Typ **FI-AB** Seite 37

Einschraubstutzen wurden ausgelegt für Einschraublöcher in Bauteilen aus Stahl. Für den Einsatz in Verbindung mit Bauteilen aus weicheren Gegenwerkstoffen (z.B. Aluminium) wird die Verwendung von Verschraubungen mit zusätzlich nachgerollten Aussengewinden empfohlen.
Bitte wenden Sie sich für weitere Informationen rechtzeitig vor Anwendung an STAUFF.

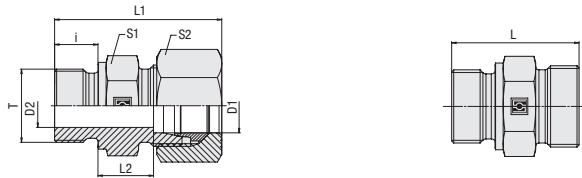

**Gerade Einschraubverschraubung
Typ FI-GE-...-R • Baureihe S**

C
Metallische Dichtkante
Whitworth Rohrgewinde (zylindrisch)

Bau- reihe	Rohr-Ø mm	PN bar	Abmessungen mm								Drehm. N-m	Gewicht kg ca.	Bestellbezeichnungen ³
			Gewinde T	D2	i	L	L1 ¹	L2	S1	S2			
S	20	250	G 1/2	12	14	45	56	20,5	32	36	220	13,69	FI-GE-20SR1/2-W3
	20	250	G 3/4	16	16	47	58	20,5	32	36	350	15,24	FI-GE-20SR-W3
	20	250	G 1	16	18	51	62	22,5	41	36	700	25,90	FI-GE-20SR1-W3
	25	250	G 3/4	16	16	51	63	23	41	46	350	24,73	FI-GE-25SR3/4-W3
	25	250	G 1	20	18	53	65	23	41	46	700	26,89	FI-GE-25SR-W3
	25	250	G 1 1/4	20	20	55	67	23	50	46	850	23,28	FI-GE-25SR1-1/4-W3
	30	200	G 3/4	16	16	53	68	23,5	46	50	350	31,08	FI-GE-30SR3/4-W3
	30	200	G 1	20	18	55	68	23,5	46	50	700	33,52	FI-GE-30SR1-W3
	30	200	G 1 1/4	25	20	57	70	23,5	50	50	850	42,11	FI-GE-30SR-W3
	30	200	G 1 1/2	25	22	59	72	23,5	55	50	1000	57,10	FI-GE-30SR1-1/2-W3
	38	200	G 1	20	18	62	77	28	55	60	700	52,40	FI-GE-38SR1-W3
	38	200	G 1 1/4	25	20	62	75	26	55	60	850	57,22	FI-GE-38SR1-1/4-W3
	38	200	G 1 1/2	32	22	64	77	26	55	60	1000	56,30	FI-GE-38SR-W3

¹ Ungefähre Abmessung im verbauten Zustand.

² Gewichte ohne Schneidring und Überwurfmutter.

³ Standard-Lieferumfang: Nur Verschraubungskörper.

Einschraubstutzen: DIN 3852-2 (Form B) / ISO 1179-4 (Typ B)

Einschraubloch: DIN 3852-2 (Form X) / ISO 1179-1

Empfohlene Drehmomente gelten für Gegenwerkstoff Stahl.

Einschraubstutzen wurden ausgelegt für Einschraublöcher in Bauteilen aus Stahl. Für den Einsatz in Verbindung mit Bauteilen aus weicheren Gegenwerkstoffen (z.B. Aluminium) wird die Verwendung von Verschraubungen mit zusätzlich nachgerollten Aussengewinden empfohlen.
Bitte wenden Sie sich für weitere Informationen rechtzeitig vor Anwendung an STAUFF.

Bestellschlüssel
***FI-GE*-10*S*R*-W3*-MS**

- * Gerade Einschraubverschraubung FI-GE
- * Rohr-Außendurchmesser D1 (in mm) -10
- * Baureihe LL
 Extra-Leichte Baureihe (Seite 40) LL
 Leichte Baureihe (Seiten 40/41) L
 Schwere Baureihe (Seiten 42/43) S
- * Gewindeausführung R
 Whitworth Rohrgewinde
 (zylindrisch)
- Abweichende Gewindegrößen bitte angeben, z.B. R1/8!
- * Werkstoff -W3
 Stahl, Zink/Nickel-beschichtet
- Bitte wenden Sie sich an STAUFF für
alternative Werkstoffe und Oberflächen.
- * Konfektionierung —
 Nur Verschraubungskörper —
 Verschraubungskörper mit
 Schneidring und Überwurfmutter -MS
 Verschraubungskörper mit
 weichdichtendem Schneidring -MSV
 und Überwurfmutter

Anschlusssteile

- Schneidring
Typ **FI-DS** Seite 28
- Weichdichtender Schneidring
Typ **FI-WDDS** Seite 29
- Verstärkungshülse
Typ **FI-VH** Seite 31
- STAUFF Form EVO Dichtring
Typ **FI-FD** Seite 32
- Überwurfmutter
Typ **FI-M** Seite 33
- 37°-Bördelanschlusssteile (Set)
Typ **FI-AB** Seite 37



Gerade Einschraubverschraubung
Typ FI-GE-...-M ▪ Baureihen LL / L

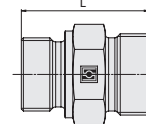
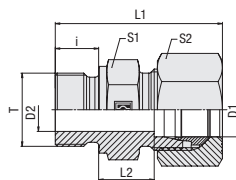

C

Bestellschlüssel

FI-GE-10*L*M*-W3*-MS

- * Gerade Einschraubverschraubung FI-GE
- * Rohr-Außendurchmesser D1 (in mm) -10
- * Baureihe LL
 Extra-Leichte Baureihe (Seite 44)
L
 Leichte Baureihe (Seite 44/45)
S
 Schwere Baureihe (Seite 46)
- * Gewindeausführung M
 Metrisches Gewinde (zylindrisch)
 Abweichende Gewindegrößen bitte angeben, z.B. M12x1.5!
- * Werkstoff -W3
 Stahl, Zink/Nickel-beschichtet
 Bitte wenden Sie sich an STAUFF für
 alternative Werkstoffe und Oberflächen.
- * Konfektionierung —
 Nur Verschraubungskörper
 Verschraubungskörper mit
 Schneidring und Überwurfmutter -MS
 Verschraubungskörper mit
 weichdichtendem Schneidring -MSV
 und Überwurfmutter

Anschlusssteile

- Schneidring
Typ **FI-DS** Seite 28
- Weichdichtender Schneidring
Typ **FI-WDDS** Seite 29
- Verstärkungshülse
Typ **FI-VH** Seite 31
- STAUFF Form EVO Dichtring
Typ **FI-FD** Seite 32
- Überwurfmutter
Typ **FI-M** Seite 33
- 37°-Bördelanschlusssteile (Set)
Typ **FI-AB** Seite 37

Metrisches Gewinde (zylindrisch)

Metallische Dichtkante

Bau- reihe	Rohr-Ø mm D1	PN bar	Abmessungen mm								Drehm. N-m Gewinde T	Gewicht kg ca. per 100	Bestellbezeichnungen ³
			Gewinde T	D2	i	L	L1 ¹	L2	S1	S2			
LL	4	100	M 8 x 1	3	8	21,5	27	9,5	12	10	14	0,84	FI-GE-04LLM-W3
	6	100	M 6 x 1	2	8	21,5	27	8	12	12	5	0,74	FI-GE-06LLM6x1-W3
	6	100	M 8 x 1	3	8	21,5	27	8	12	12	14	0,88	FI-GE-06LLM8x1-W3
	6	100	M 10 x 1	4,5	8	21,5	27	8	14	12	25	1,17	FI-GE-06LLM-W3
L	8	100	M 10 x 1	5	8	22,5	28	9	14	14	25	1,25	FI-GE-08LLM-W3
	6	100	M 8 x 1	3	8	23,5	31	8,5	14	14	14	1,29	FI-GE-06LM8x1-W3
	6	400	M 10 x 1	4	8	23,5	31,5	8,5	14	14	25	1,38	FI-GE-06LM-W3
	6	400	M 12 x 1,5	4	12	29	37	10	17	14	45	2,26	FI-GE-06LM12x1.5-W3
	6	400	M 14 x 1,5	4	12	30	38	11	19	14	70	2,89	FI-GE-06LM14x1.5-W3
	8	400	M 10 x 1	4	8	23,5	31,5	8,5	14	17	25	1,53	FI-GE-08LM10x1-W3
	8	400	M 12 x 1,5	6	12	29	37	10	17	17	45	2,21	FI-GE-08LM-W3
	8	400	M 14 x 1,5	6	12	30	38	11	19	17	70	3,11	FI-GE-08LM14x1.5-W3
	8	400	M 16 x 1,5	6	12	30	38	11	22	17	90	4,05	FI-GE-08LM16x1.5-W3
	8	400	M 18 x 1,5	6	12	30,5	38,5	11,5	24	17	120	4,34	FI-GE-08LM18x1.5-W3
	8	400	M 22 x 1,5	14	14	34	40	13	27	17	170	6,46	FI-GE-08LM22x1.5-W3
	10	400	M 10 x 1	4	8	25,5	33,5	1,5	17	19	25	2,20	FI-GE-10LM10x1-W3
	10	400	M 12 x 1,5	6	12	30	38	11	17	19	45	2,38	FI-GE-10LM12x1.5-W3
	10	400	M 14 x 1,5	7	12	30	38	11	19	19	70	2,94	FI-GE-10LM-W3
	10	400	M 16 x 1,5	8	12	31,5	39,5	12,5	22	19	90	4,05	FI-GE-10LM16x1.5-W3
	10	400	M 18 x 1,5	8	12	31,5	39,5	12,5	24	19	120	4,94	FI-GE-10LM18x1.5-W3
	10	400	M 22 x 1,5	8	14	34	42	13	27	19	170	7,36	FI-GE-10LM22x1.5-W3
	12	400	M 12 x 1,5	6	12	30	38	11	19	22	45	2,84	FI-GE-12LM12x1.5-W3
	12	400	M 14 x 1,5	7	12	30	38	11	19	22	70	3,06	FI-GE-12LM14x1.5-W3
	12	400	M 16 x 1,5	9	12	31,5	39,5	12,5	22	22	90	3,92	FI-GE-12LM-W3
12	400	M 18 x 1,5	10	12	31,5	39,5	12,5	24	22	120	4,90	FI-GE-12LM18x1.5-W3	
12	400	M 22 x 1,5	10	14	35	43	14	27	22	170	6,96	FI-GE-12LM22x1.5-W3	

¹ Ungefähre Abmessung im verbauten Zustand.

² Gewichte ohne Schneidring und Überwurfmutter.

³ Standard-Lieferumfang: Nur Verschraubungskörper.

Einschraubstutzen: DIN 3852-1 (Form B) / ISO 9974-3 (Typ B)
 Einschraubloch: DIN 3852-1 (Form X) / ISO 9974-1

Empfohlene Drehmomente gelten für Gegenwerkstoff Stahl.

Einschraubstutzen wurden ausgelegt für Einschraublöcher in Bauteilen aus Stahl. Für den Einsatz in Verbindung mit Bauteilen aus weicheren Gegenwerkstoffen (z.B. Aluminium) wird die Verwendung von Verschraubungen mit zusätzlich nachgerollten Aussengewinden empfohlen. Bitte wenden Sie sich für weitere Informationen rechtzeitig vor Anwendung an STAUFF.

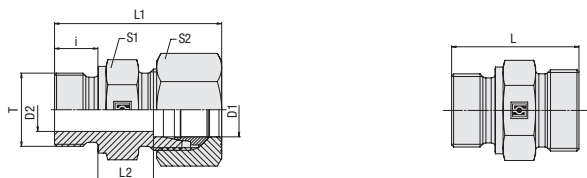

**Gerade Einschraubverschraubung
Typ FI-GE-...-M • Baureihe L**

C
Metrisches Gewinde (zylindrisch)
Metallische Dichtkante

Bau- reihe	Rohr-Ø mm D1	PN bar	Abmessungen mm										Drehm. N-m Gewinde T	Gewicht kg ca. per 100	Bestellbezeichnungen ³
			Gewinde T	D2	i	L	L1 ¹	L2	S1	S2					
L	15	400	M 16 x 1,5	9	12	32	40	13	24	27	90	5,15	FI-GE-15LM16x1.5-W3		
	15	400	M 18 x 1,5	11	12	32,5	4,5	13,5	24	27	120	5,28	FI-GE-15LM-W3		
	15	400	M 22 x 1,5	12	14	35	43	14	27	27	170	7,15	FI-GE-15LM22x1.5-W3		
	18	400	M 18 x 1,5	11	12	33,5	42,5	14	27	32	120	6,26	FI-GE-18LM18x1.5-W3		
	18	400	M 22 x 1,5	14	14	36	45	14,5	27	32	170	7,60	FI-GE-18LM-W3		
	18	250	M 26 x 1,5	15	16	38	47	14,5	32	32	230	10,88	FI-GE-18LM26x1.5-W3		
	22	250	M 22 x 1,5	14	14	38	47	16,5	32	36	170	9,10	FI-GE-22LM22x1.5-W3		
	22	250	M 26 x 1,5	18	16	40	49	16,5	32	36	230	10,34	FI-GE-22LM-W3		
	22	250	M 33 x 2	23	18	43	53	17,5	41	36	400	16,15	FI-GE-22LM33x2-W3		
	28	250	M 26 x 1,5	18	16	41	51	17,5	41	41	230	14,46	FI-GE-28LM26x1.5-W3		
	28	250	M 33 x 2	23	18	43	52	17,5	41	41	400	17,13	FI-GE-28LM-W3		
	35	200	M 42 x 2	30	20	48	59	17,5	50	50	700	27,85	FI-GE-35LM-W3		
	42	200	M 48 x 2	36	22	52	64	19	55	60	900	35,91	FI-GE-42LM-W3		

¹ Ungefähre Abmessung im verbauten Zustand.

² Gewichte ohne Schneidring und Überwurfmutter.

³ Standard-Lieferumfang: Nur Verschraubungskörper.

Einschraubstutzen: DIN 3852-1 (Form B) / ISO 9974-3 (Typ B)

Einschraubloch: DIN 3852-1 (Form X) / ISO 9974-1

Empfohlene Drehmomente gelten für Gegenwerkstoff Stahl.

Einschraubstutzen wurden ausgelegt für Einschraublöcher in Bauteilen aus Stahl. Für den Einsatz in Verbindung mit Bauteilen aus weicheren Gegenwerkstoffen (z.B. Aluminium) wird die Verwendung von Verschraubungen mit zusätzlich nachgerollten Aussengewinden empfohlen. Bitte wenden Sie sich für weitere Informationen rechtzeitig vor Anwendung an STAUFF.

Bestellschlüssel
***FI-GE*-10*L*M*-W3*-MS**

- * Gerade Einschraubverschraubung FI-GE
- * Rohr-Außendurchmesser D1 (in mm) -10
- * Baureihe Extra-Leichte Baureihe (Seite 44) LL
Leichte Baureihe (Seite 44/45) L
Schwere Baureihe (Seite 46) S
- * Gewindeausführung Metrisches Gewinde (zylindrisch) M
- Abweichende Gewindegrößen bitte angeben, z.B. M12x1.5!
- * Werkstoff Stahl, Zink/Nickel-beschichtet -W3
- Bitte wenden Sie sich an STAUFF für alternative Werkstoffe und Oberflächen.
- * Konfektionierung Nur Verschraubungskörper —
Verschraubungskörper mit Schneidring und Überwurfmutter -MS
Verschraubungskörper mit weichdichtendem Schneidring -MSV und Überwurfmutter

Anschlusssteile

-  Schneidring
Typ **FI-DS** Seite 28
-  Weichdichtender Schneidring
Typ **FI-WDDS** Seite 29
-  Verstärkungshülse
Typ **FI-VH** Seite 31
-  STAUFF Form EVO Dichtring
Typ **FI-FD** Seite 32
-  Überwurfmutter
Typ **FI-M** Seite 33
-  37°-Bördelanschlusssteile (Set)
Typ **FI-AB** Seite 37



Gerade Einschraubverschraubung
Typ FI-GE-...-M • Baureihe S

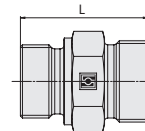
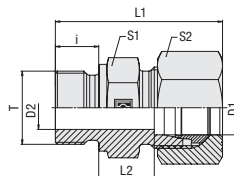

C

Bestellschlüssel

***FI-GE*-10*S*M*-W3*-MS**

- * Gerade Einschraubverschraubung FI-GE
- * Rohr-Außendurchmesser D1 (in mm) -10
- * Baureihe LL
 Extra-Leichte Baureihe (Seite 44)
L
 Leichte Baureihe (Seite 44/45)
S
 Schwere Baureihe (Seite 46)
- * Gewindeausführung M
 Metrisches Gewinde (zylindrisch)
 Abweichende Gewindegrößen bitte angeben, z.B. M12x1.5!
- * Werkstoff -W3
 Stahl, Zink/Nickel-beschichtet
 Bitte wenden Sie sich an STAUFF für
 alternative Werkstoffe und Oberflächen.
- * Konfektionierung —
 Nur Verschraubungskörper
 Verschraubungskörper mit
 Schneidring und Überwurfmutter -MS
 Verschraubungskörper mit
 weichdichtendem Schneidring -MSV
 und Überwurfmutter

Anschlusssteile

- Schneidring
Typ **FI-DS** Seite 28
- Weichdichtender Schneidring
Typ **FI-WDDS** Seite 29
- Verstärkungshülse
Typ **FI-VH** Seite 31
- STAUFF Form EVO Dichtring
Typ **FI-FD** Seite 32
- Überwurfmutter
Typ **FI-M** Seite 33
- 37°-Bördelanschlusssteile (Set)
Typ **FI-AB** Seite 37

Metallische Dichtkante

Metrisches Gewinde (zylindrisch)

Bau- reihe	Rohr-Ø mm D1	PN bar	Abmessungen mm										Drehm. N-m Gewinde T	Gewicht kg ca. per 100	Bestellbezeichnungen ³
			Gewinde T	D2	i	L	L1 ¹	L2	S1	S2					
S	6	630	M 12 x 1,5	4	12	32	40	13	17	17	60	2,99	FI-GE-06SM-W3		
	8	630	M 14 x 1,5	5	12	34	42	15	19	19	80	4,26	FI-GE-08SM-W3		
	10	630	M 14 x 1,5	5	12	34,5	42	15	19	22	80	4,63	FI-GE-10SM14x1.5-W3		
	10	630	M 16 x 1,5	7	12	34,5	43,5	15	22	22	130	5,46	FI-GE-10SM-W3		
	10	630	M 18 x 1,5	7	12	36,5	45,5	17	24	22	190	7,66	FI-GE-10SM18x1.5-W3		
	10	630	M 22 x 1,5	12	14	39	47	17,5	27	22	300	9,18	FI-GE-10SM22x1.5-W3		
	12	630	M 14 x 1,5	5	12	36	45	17	22	24	80	6,00	FI-GE-12SM14x1.5-W3		
	12	630	M 16 x 1,5	7	12	24,5	48	17	22	24	130	6,12	FI-GE-12SM16x1.5-W3		
	12	630	M 18 x 1,5	8	12	36,5	45,5	17	24	24	190	7,19	FI-GE-12SM-W3		
	12	630	M 22 x 1,5	8	14	39	48	17,5	27	24	300	9,28	FI-GE-12SM22x1.5-W3		
	14	400	M 18 x 1,5	8	12	39	48	19	27	27	190	9,10	FI-GE-14SM18x1.5-W3		
	14	400	M 20 x 1,5	10	14	41	51	19	27	27	220	9,49	FI-GE-14SM-W3		
	16	400	M 18 x 1,5	8	12	38,5	48,5	18	27	30	190	7,82	FI-GE-16SM18x1.5-W3		
	16	400	M 22 x 1,5	12	14	41	51	18,5	27	30	300	9,75	FI-GE-16SM-W3		
	16	400	M 27 x 2	16	16	45	55	20,5	32	30	420	14,29	FI-GE-16SM27x2-W3		
	20	400	M 18 x 1,5	8	12	42,5	54	20	32	36	190	13,64	FI-GE-20SM18x1.5-W3		
	20	400	M 22 x 1,5	12	14	47	58	22,5	32	36	300	13,95	FI-GE-20SM22x1.5-W3		
	20	400	M 27 x 2	16	16	47	58	20,5	32	36	420	15,12	FI-GE-20SM-W3		
	25	400	M 33 x 2	20	18	53	65	23	41	46	600	26,71	FI-GE-25SM-W3		
	30	200	M 42 x 2	25	20	57	70	23,5	50	50	700	42,96	FI-GE-30SM-W3		
38	200	M 48 x 2	32	22	64	79	26	55	60	950	56,40	FI-GE-38SM-W3			

¹ Ungefähre Abmessung im verbauten Zustand.

² Gewichte ohne Schneidring und Überwurfmutter.

³ Standard-Lieferumfang: Nur Verschraubungskörper.

Einschraubstutzen: DIN 3852-1 (Form B) / ISO 9974-3 (Typ B)

Einschraubloch: DIN 3852-1 (Form X) / ISO 9974-1

Empfohlene Drehmomente gelten für Gegenwerkstoff Stahl.

Einschraubstutzen wurden ausgelegt für Einschraublöcher in Bauteilen aus Stahl. Für den Einsatz in Verbindung mit Bauteilen aus weichen Gegenwerkstoffen (z.B. Aluminium) wird die Verwendung von Verschraubungen mit zusätzlich nachgerollten Aussengewinden empfohlen. Bitte wenden Sie sich für weitere Informationen rechtzeitig vor Anwendung an STAUFF.



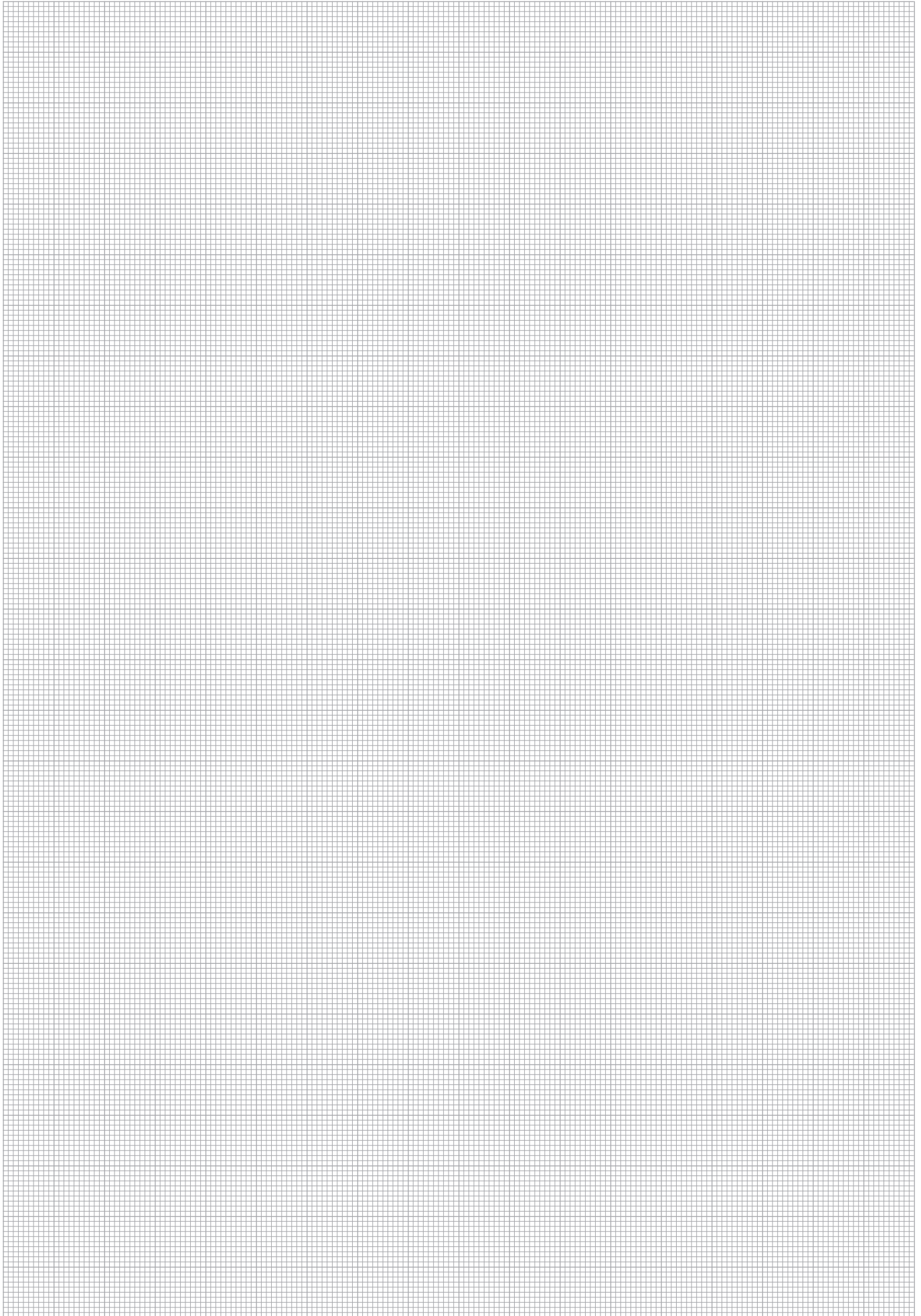

Gerade Einschraubverschraubung
Typ FI-GE-...-R-WD ▪ Baureihen LL / L

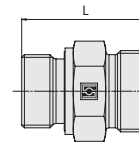
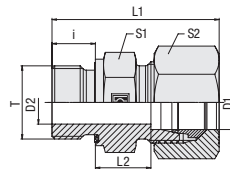

C

Bestellschlüssel

FI-GE-10*L*R*-WD*-B*-W3*-MS

- * Gerade Einschraubverschraubung **FI-GE**
- * Rohr-Außendurchmesser D1 (in mm) **-10**
- * Baureihe
 Extra-Leichte Baureihe (Seite 48) **LL**
 Leichte Baureihe (Seiten 48/49) **L**
 Schwere Baureihe (Seiten 50/51) **S**
- * Gewindeausführung Whitworth Rohrgewinde (zylindrisch) **R**
- Abweichende Gewindegrößen bitte angeben, z.B. R1/8!
- * Dichtungsart Profildichtring **-WD**
- * Dichtungswerkstoff NBR (Buna-N®) **-B**
FKM (Viton®) **-V**
- * Werkstoff Stahl, Zink/Nickel-beschichtet **-W3**
- Bitte wenden Sie sich an STAUFF für alternative Werkstoffe und Oberflächen.
- * Konfektionierung Nur Verschraubungskörper **—**
 Verschraubungskörper mit Schneidring und Überwurfmutter **-MS**
 Verschraubungskörper mit weichdichtendem Schneidring **-MSV** und Überwurfmutter

Whitworth Rohrgewinde (zylindrisch)

Profildichtring

Baureihe	Rohr-Ø mm D1	PN bar	Abmessungen mm								Drehm. N-m Gewinde T	Gewicht kg ca. per 100	Bestellbezeichnungen ³
			Gewinde T	D2	i	L	L1 ¹	L2	S1	S2			
LL	6	100	G 1/8	4	8	21,5	28	8	14	12	18	1,14	FI-GE-06LLR-WD-B-W3
L	6	500	G 1/8	4	8	23,5	31,5	8,5	14	14	18	1,33	FI-GE-06LR-WD-B-W3
	6	500	G 1/4	4	12	29	37	10	19	14	35	2,74	FI-GE-06LR1/4-WD-B-W3
	6	400	G 3/8	4	12	30,5	38,5	11,5	22	14	70	4,03	FI-GE-06LR3/8-WD-B-W3
	6	400	G 1/2	4	14	33	41	12	27	14	90	6,37	FI-GE-06LR1/2-WD-B-W3
	8	500	G 1/8	4	8	24,5	32,5	9,5	14	17	18	1,61	FI-GE-08LR1/8-WD-B-W3
	8	500	G 1/4	6	12	29	37	10	19	17	35	2,65	FI-GE-08LR-WD-B-W3
	8	400	G 3/8	6	12	30,5	38,5	11,5	22	17	70	4,35	FI-GE-08LR3/8-WD-B-W3
	8	400	G 1/2	6	14	33	41	12	27	17	90	6,58	FI-GE-08LR1/2-WD-B-W3
	10	500	G 1/8	4	8	25,5	33,5	10,5	17	19	18	2,05	FI-GE-10LR1/8-WD-B-W3
	10	500	G 1/4	6	12	30	38	11	19	19	35	2,88	FI-GE-10LR-WD-B-W3
	10	500	G 3/8	8	12	31,5	39,5	12,5	22	19	70	4,15	FI-GE-10LR3/8-WD-B-W3
	10	400	G 1/2	8	14	34	42	13	27	19	90	7,10	FI-GE-10LR1/2-WD-B-W3
	12	400	G 1/8	4	8	26,5	34,5	11,5	19	22	18	2,55	FI-GE-12LR1/8-WD-B-W3
	12	400	G 1/4	6	12	31	39	12	19	22	35	3,05	FI-GE-12LR1/4-WD-B-W3
	12	400	G 3/8	9	12	31,5	39,5	12,5	22	22	70	4,14	FI-GE-12LR-WD-B-W3
	12	400	G 1/2	10	14	34	42	13	27	22	90	6,65	FI-GE-12LR1/2-WD-B-W3
	12	250	G 3/4	10	16	37	45	14	32	22	180	9,25	FI-GE-12LR3/4-WD-B-W3
	15	400	G 1/4	7	12	31,5	39,5	12,5	22	27	35	4,07	FI-GE-15LR1/4-WD-B-W3
	15	400	G 3/8	9	12	32,5	40,5	13,5	24	27	70	5,32	FI-GE-15LR3/8-WD-B-W3
	15	400	G 1/2	12	14	35	43	14	27	27	90	6,62	FI-GE-15LR-WD-B-W3
15	250	G 3/4	12	16	38	46	15	32	27	180	11,80	FI-GE-15LR3/4-WD-B-W3	
15	250	G 1	12	18	42,5	49	17,5	41	27	310	22,61	FI-GE-15LR1-WD-B-W3	

¹ Ungefähre Abmessung im verbauten Zustand.

² Gewichte ohne Schneidring und Überwurfmutter.

³ Standard-Lieferumfang: Nur Verschraubungskörper.

Einschraubstutzen: ISO 1179-2 (Typ E)

Einschraubloch: ISO 1179-1

Empfohlene Drehmomente gelten für Gegenwerkstoff Stahl.

Standard-Dichtungswerkstoff ist NBR (Buna-N®).

Anschlussteile

- Schneidring
Typ **FI-DS** Seite 28
- Weichdichtender Schneidring
Typ **FI-WDDS** Seite 29
- Verstärkungshülse
Typ **FI-VH** Seite 31
- STAUFF Form EVO Dichtring
Typ **FI-FD** Seite 32
- Überwurfmutter
Typ **FI-M** Seite 33
- 37°-Bördelanschlussteile (Set)
Typ **FI-AB** Seite 37

Einschraubstutzen wurden ausgelegt für Einschraublöcher in Bauteilen aus Stahl. Für den Einsatz in Verbindung mit Bauteilen aus weichen Gegenwerkstoffen (z.B. Aluminium) wird die Verwendung von Verschraubungen mit zusätzlich nachgerollten Aussengewinden empfohlen.

Bitte wenden Sie sich für weitere Informationen rechtzeitig vor Anwendung an STAUFF.

Ersatzteile / Zubehör

- Profildichtring
Typ **WDG** Seite 238

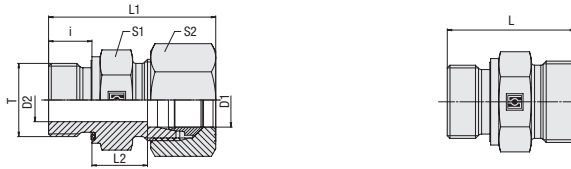

**Gerade Einschraubverschraubung
Typ FI-GE-...-R-WD • Baureihe L**

C
Profildichtring
Whitworth Rohrgewinde (zylindrisch)

Bau- reihe	Rohr-Ø mm D1	PN bar	Abmessungen mm										Drehm. N-m Gewinde T	Gewicht kg ca. per 100	Bestellbezeichnungen ³
			Gewinde T	D2	i	L	L1 ¹	L2	S1	S2					
L	18	400	G 3/8	9	12	33,5	42,5	14	27	32	70	6,56	FI-GE-18LR3/8-WD-B-W3		
	18	400	G 1/2	14	14	36	45	14,5	27	32	90	7,01	FI-GE-18LR-WD-B-W3		
	18	400	G 3/4	15	16	38	47	14,5	32	32	180	10,89	FI-GE-18LR3/4-WD-B-W3		
	18	250	G 1	22	18	43	48	17,5	41	32	310	18,44	FI-GE-18LR1-WD-B-W3		
	22	250	G 1/2	14	14	38	47	16,5	32	36	90	8,75	FI-GE-22LR1/2-WD-B-W3		
	22	250	G 3/4	18	16	40	49	16,5	32	36	180	10,28	FI-GE-22LR-WD-B-W3		
	22	250	G 1	19	18	43	52	17,5	41	36	310	18,57	FI-GE-22LR1-WD-B-W3		
	22	250	G 1 1/4	30	20	46	55	18,5	50	36	450	26,41	FI-GE-22LR1-1/4-WD-B-W3		
	28	250	G 3/4	18	16	41	50	17,5	41	41	180	14,97	FI-GE-28LR3/4-WD-B-W3		
	28	250	G 1	23	18	43	52	17,5	41	41	310	15,83	FI-GE-28LR-WD-B-W3		
	28	250	G 1 1/4	24	20	45	54	17,5	50	41	450	13,40	FI-GE-28LR1-1/4-WD-B-W3		
	35	250	G 3/4	18	16	44	55	17	46	50	180	20,71	FI-GE-35LR3/4-WD-B-W3		
	35	250	G 1	23	18	46	57	17,5	46	50	310	22,15	FI-GE-35LR1-WD-B-W3		
	35	250	G 1 1/4	30	20	48	59	17,5	50	50	450	27,23	FI-GE-35LR-WD-B-W3		
	35	250	G 1 1/2	30	22	52	63	19,5	55	50	540	42,18	FI-GE-35LR1-1/2-WD-B-W3		
	42	250	G 1	23	18	48	60	19	55	60	310	31,72	FI-GE-42LR1-WD-B-W3		
	42	250	G 1 1/4	30	20	50	62	19	55	60	450	34,03	FI-GE-42LR1-1/4-WD-B-W3		
	42	250	G 1 1/2	36	22	52	64	19	55	60	540	34,37	FI-GE-42LR-WD-B-W3		

¹ Ungefähre Abmessung im verbauten Zustand.

² Gewichte ohne Schneidring und Überwurfmutter.

³ Standard-Lieferumfang: Nur Verschraubungskörper.

Einschraubstutzen: ISO 1179-2 (Typ E)

Einschraubloch: ISO 1179-1

Empfohlene Drehmomente gelten für Gegenwerkstoff Stahl.

Standard-Dichtungswerkstoff ist NBR (Buna-N®).

Einschraubstutzen wurden ausgelegt für Einschraublöcher in Bauteilen aus Stahl. Für den Einsatz in Verbindung mit Bauteilen aus weicheren Gegenwerkstoffen (z.B. Aluminium) wird die Verwendung von Verschraubungen mit zusätzlich nachgerollten Aussengewinden empfohlen.

Bitte wenden Sie sich für weitere Informationen rechtzeitig vor Anwendung an STAUFF.

Bestellschlüssel
***FI-GE*-10*L*R*-WD*-B*-W3*-MS**

- * Gerade Einschraubverschraubung **FI-GE**
- * Rohr-Außendurchmesser D1 (in mm) **-10**
- * Baureihe **Extra-Leichte Baureihe (Seite 48) LL**
Leichte Baureihe (Seiten 48/49) L
Schwere Baureihe (Seiten 50/51) S
- * Gewindeausführung **Whitworth Rohrgewinde (zylindrisch) R**
- Abweichende Gewindegrößen bitte angeben, z.B. R1/8!
- * Dichtungsart **Profildichtring -WD**
- * Dichtungswerkstoff **NBR (Buna-N®) -B**
FKM (Viton®) -V
- * Werkstoff **Stahl, Zink/Nickel-beschichtet -W3**
- Bitte wenden Sie sich an STAUFF für alternative Werkstoffe und Oberflächen.
- * Konfektionierung **Nur Verschraubungskörper —**
Verschraubungskörper mit Schneidring und Überwurfmutter -MS
Verschraubungskörper mit weichdichtendem Schneidring -MSV und Überwurfmutter

Anschlusssteile

- Schneidring
Typ **FI-DS** Seite 28
- Weichdichtender Schneidring
Typ **FI-WDDS** Seite 29
- Verstärkungshülse
Typ **FI-VH** Seite 31
- STAUFF Form EVO Dichtring
Typ **FI-FD** Seite 32
- Überwurfmutter
Typ **FI-M** Seite 33
- 37°-Bördelanschlusssteile (Set)
Typ **FI-AB** Seite 37

Ersatzteile / Zubehör

- Profildichtring
Typ **WDG** Seite 238



Gerade Einschraubverschraubung
Typ FI-GE-...-R-WD ■ Baureihe S

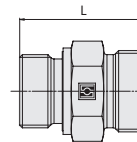
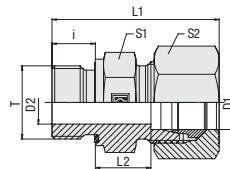

C

Bestellschlüssel

FI-GE-10*S*R*-WD*-B*-W3*-MS

- * Gerade Einschraubverschraubung **FI-GE**
- * Rohr-Außendurchmesser D1 (in mm) **-10**
- * Baureihe
 - Extra-Leichte Baureihe (Seite 48) **LL**
 - Leichte Baureihe (Seiten 48/49) **L**
 - Schwere Baureihe (Seiten 50/51) **S**
- * Gewindeausführung Whitworth Rohrgewinde (zylindrisch) **R**
- Abweichende Gewindegrößen bitte angeben, z.B. R1/8!
- * Dichtungsart Profildichtring **-WD**
- * Dichtungswerkstoff
 - NBR (Buna-N®) **-B**
 - FKM (Viton®) **-V**
- * Werkstoff
 - Stahl, Zink/Nickel-beschichtet **-W3**
- Bitte wenden Sie sich an STAUFF für alternative Werkstoffe und Oberflächen.
- * Konfektionierung
 - Nur Verschraubungskörper **—**
 - Verschraubungskörper mit Schneidring und Überwurfmutter **-MS**
 - Verschraubungskörper mit weichdichtendem Schneidring und Überwurfmutter **-MSV**

Whitworth Rohrgewinde (zylindrisch)

Profildichtring

Baureihe	Rohr-Ø mm D1	PN bar	Abmessungen mm								Drehm. N-m Gewinde T	Gewicht kg ca. per 100	Bestellbezeichnungen ³
			Gewinde T	D2	i	L	L1 ¹	L2	S1	S2			
S	6	800	G 1/8	4	8	27,5	35,5	12,5	17	17	25	2,49	FI-GE-06SR1/8-WD-B-W3
	6	800	G 1/4	4	12	32	40	13	19	17	55	3,46	FI-GE-06SR-WD-B-W3
	6	800	G 3/8	4	12	34,5	42,5	15,5	22	17	80	5,63	FI-GE-06SR3/8-WD-B-W3
	6	800	G 1/2	4	14	39	47	18	27	17	115	8,22	FI-GE-06SR1/2-WD-B-W3
	8	800	G 1/8	4	8	29,5	37,5	14,5	19	19	25	3,41	FI-GE-08SR1/8-WD-B-W3
	8	800	G 1/4	5	12	34	42	15	19	19	55	4,00	FI-GE-08SR-WD-B-W3
	8	800	G 3/8	5	12	34,5	42,5	15,5	22	19	80	5,72	FI-GE-08SR3/8-WD-B-W3
	8	800	G 1/2	5	14	39	47	18	27	19	115	9,92	FI-GE-08SR1/2-WD-B-W3
	10	800	G 1/4	5	12	34	43	14,5	19	22	55	4,22	FI-GE-10SR1/4-WD-B-W3
	10	800	G 3/8	7	12	34,5	43,5	15	22	22	80	5,60	FI-GE-10SR-WD-B-W3
	10	800	G 1/2	7	14	39	47	17,5	27	22	115	9,57	FI-GE-10SR1/2-WD-B-W3
	12	630	G 1/4	5	12	36	44	16,5	22	24	55	5,60	FI-GE-12SR1/4-WD-B-W3
	12	630	G 3/8	8	12	36,5	45	17	22	24	80	6,25	FI-GE-12SR-WD-B-W3
	12	630	G 1/2	8	14	39	48	17,5	27	24	115	9,52	FI-GE-12SR1/2-WD-B-W3
	12	630	G 3/4	8	16	41	50	17,5	32	24	180	12,83	FI-GE-12SR3/4-WD-B-W3
	14	630	G 3/8	8	12	38,5	48,5	18,5	24	27	80	5,03	FI-GE-14SR3/8-WD-B-W3
	14	630	G 1/2	10	14	41	51	19	27	27	115	9,67	FI-GE-14SR-WD-B-W3
	14	630	G 3/4	10	16	45	55	21	32	27	180	14,90	FI-GE-14SR3/4-WD-B-W3
	16	630	G 1/4	7	12	38	48	17,5	27	30	55	8,12	FI-GE-16SR1/4-WD-B-W3
	16	630	G 3/8	8	12	38,5	48,5	18	27	30	80	7,53	FI-GE-16SR3/8-WD-B-W3
	16	630	G 1/2	12	14	41	51	18,5	27	30	115	9,08	FI-GE-16SR-WD-B-W3
	16	630	G 3/4	12	16	45	55	20,5	32	30	180	15,51	FI-GE-16SR3/4-WD-B-W3
	16	420	G 1	12	18	49	59	22,5	41	30	310	25,20	FI-GE-16SR1-WD-B-W3

¹ Ungefähre Abmessung im verbauten Zustand.

² Gewichte ohne Schneidring und Überwurfmutter.

³ Standard-Lieferumfang: Nur Verschraubungskörper.

Einschraubstutzen: ISO 1179-2 (Typ E)

Einschraubloch: ISO 1179-1

Empfohlene Drehmomente gelten für Gegenwerkstoff Stahl.

Standard-Dichtungswerkstoff ist NBR (Buna-N®).

Anschlusssteile

-  Schneidring
Typ **FI-DS** Seite 28
-  Weichdichtender Schneidring
Typ **FI-WDDS** Seite 29
-  Verstärkungshülse
Typ **FI-VH** Seite 31
-  STAUFF Form EVO Dichtring
Typ **FI-FD** Seite 32
-  Überwurfmutter
Typ **FI-M** Seite 33
-  37°-Bördelanschlusssteile (Set)
Typ **FI-AB** Seite 37

Ersatzteile / Zubehör

-  Profildichtring
Typ **WDG** Seite 238

Einschraubstutzen wurden ausgelegt für Einschraublöcher in Bauteilen aus Stahl. Für den Einsatz in Verbindung mit Bauteilen aus weicheeren Gegenwerkstoffen (z.B. Aluminium) wird die Verwendung von Verschraubungen mit zusätzlich nachgerollten Aussengewinden empfohlen.

Bitte wenden Sie sich für weitere Informationen rechtzeitig vor Anwendung an STAUFF.

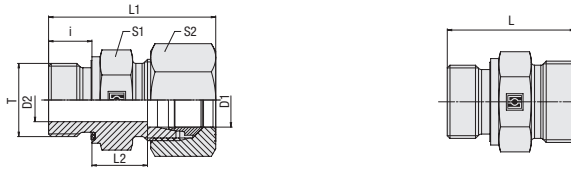

**Gerade Einschraubverschraubung
Typ FI-GE-...-R-WD ▪ Baureihe S**

C
Profildichtring
Whitworth Rohrgewinde (zylindrisch)

Bau- reihe	Rohr-Ø mm D1	PN bar	Abmessungen mm								Drehm. N-m Gewinde T	Gewicht kg ca. per 100	Bestellbezeichnungen ³
			Gewinde T	D2	i	L	L1 ¹	L2	S1	S2			
S	20	420	G 1/2	12	14	45	56	20,5	32	36	115	13,76	FI-GE-20SR1/2-WD-B-W3
	20	420	G 3/4	16	16	47	58	20,5	32	36	180	14,86	FI-GE-20SR-WD-B-W3
	20	420	G 1	16	18	51	62	22,5	41	36	310	21,90	FI-GE-20SR1-WD-B-W3
	20	420	G 1 1/4	16	20	53	64	22,5	50	36	450	13,50	FI-GE-20SR1-1/4-WD-B-W3
	25	400	G 1/2	12	14	49	61	23	41	46	115	23,49	FI-GE-25SR1/2-WD-B-W3
	25	420	G 3/4	16	16	51	63	23	41	46	180	20,33	FI-GE-25SR3/4-WD-B-W3
	25	420	G 1	20	18	53	65	23	41	46	310	26,75	FI-GE-25SR-WD-B-W3
	25	420	G 1 1/4	20	20	55	67	23	50	46	450	23,28	FI-GE-25SR1-1/4-WD-B-W3
	25	420	G 1 1/2	32	22	60	73,5	26	55	46	540	54,35	FI-GE-25SR1-1/2-WD-B-W3
	30	420	G 3/4	16	16	53	66	23,5	46	50	180	31,16	FI-GE-30SR3/4-WD-B-W3
	30	420	G 1	20	18	55	68	23,5	46	50	310	33,20	FI-GE-30SR1-WD-B-W3
	30	420	G 1 1/4	25	20	57	70	23,5	50	50	450	41,74	FI-GE-30SR-WD-B-W3
	30	315	G 1 1/2	25	22	62	75	26,5	55	50	540	54,30	FI-GE-30SR1-1/2-WD-B-W3
	38	420	G 3/4	16	16	58	73	26	55	60	180	50,1	FI-GE-38SR3/4-WD-B-W3
	38	420	G 1	20	18	60	75	26	55	50	310	52,00	FI-GE-38SR1-WD-B-W3
	38	420	G 1 1/4	25	20	62	77	26	55	60	450	57,22	FI-GE-38SR1-1/4-WD-B-W3
	38	420	G 1 1/2	32	22	64	79	26	55	60	540	55,90	FI-GE-38SR-WD-B-W3
	38	250	G 2	32	24	66,5	81,5	26,5	75	60	750	98,3	FI-GE-38SR2-WD-B-W3

¹ Ungefähre Abmessung im verbauten Zustand.

² Gewichte ohne Schneidring und Überwurfmutter.

³ Standard-Lieferumfang: Nur Verschraubungskörper.

Einschraubstutzen: ISO 1179-2 (Typ E)

Einschraubloch: ISO 1179-1

Empfohlene Drehmomente gelten für Gegenwerkstoff Stahl.

Standard-Dichtungswerkstoff ist NBR (Buna-N®).

Einschraubstutzen wurden ausgelegt für Einschraublöcher in Bauteilen aus Stahl. Für den Einsatz in Verbindung mit Bauteilen aus weichen Gegenwerkstoffen (z.B. Aluminium) wird die Verwendung von Verschraubungen mit zusätzlich nachgerollten Aussengewinden empfohlen.

Bitte wenden Sie sich für weitere Informationen rechtzeitig vor Anwendung an STAUFF.

Bestellschlüssel
***FI-GE*-10*S*R*-WD*-B*-W3*-MS**

- * Gerade Einschraubverschraubung **FI-GE**
- * Rohr-Außendurchmesser D1 (in mm) **-10**
- * Baureihe **Extra-Leichte Baureihe (Seite 48) LL**
Leichte Baureihe (Seiten 48/49) L
Schwere Baureihe (Seiten 50/51) S
- * Gewindeausführung **Whitworth Rohrgewinde (zylindrisch) R**
Abweichende Gewindegrößen bitte angeben, z.B. R1/8!
- * Dichtungsart **Profildichtring -WD**
- * Dichtungswerkstoff **NBR (Buna-N®) -B**
FKM (Viton®) -V
- * Werkstoff **Stahl, Zink/Nickel-beschichtet -W3**
Bitte wenden Sie sich an STAUFF für alternative Werkstoffe und Oberflächen.
- * Konfektionierung **Nur Verschraubungskörper —**
Verschraubungskörper mit Schneidring und Überwurfmutter -MS
Verschraubungskörper mit weichdichtendem Schneidring und Überwurfmutter -MSV

Anschlusssteile

- Schneidring
Typ **FI-DS** Seite 28
- Weichdichtender Schneidring
Typ **FI-WDDS** Seite 29
- Verstärkungshülse
Typ **FI-VH** Seite 31
- STAUFF Form EVO Dichtring
Typ **FI-FD** Seite 32
- Überwurfmutter
Typ **FI-M** Seite 33
- 37°-Bördelanschlusssteile (Set)
Typ **FI-AB** Seite 37

Ersatzteile / Zubehör

- Profildichtring
Typ **WDG** Seite 238



Gerade Einschraubverschraubung
Typ FI-GE-...-M-WD ▪ Baureihe L

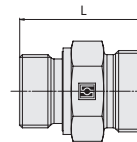
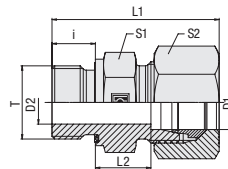

C

Metrisches Gewinde (zylindrisch)

Profildichtring

Bestellschlüssel

FI-GE-10*L*M*-WD*-B*-W3*-MS

- * Gerade Einschraubverschraubung **FI-GE**
- * Rohr-Außendurchmesser D1 (in mm) **-10**
- * Baureihe Leichte Baureihe (Seite 50/53) **L**
Schwere Baureihe (Seite 54) **S**
- * Gewindeausführung Metrisches Gewinde (zylindrisch) **M**
Abweichende Gewindegrößen bitte angeben, z.B. M12x1.5!
- * Dichtungstyp Profildichtring **-WD**
- * Dichtungswerkstoff NBR (Buna-N®) **-B**
FKM (Viton®) **-V**
- * Werkstoff Stahl, Zink/Nickel-beschichtet **-W3**
- Bitte wenden Sie sich an STAUFF für alternative Werkstoffe und Oberflächen.
- * Konfektionierung Nur Verschraubungskörper **—**
Verschraubungskörper mit Schneidring und Überwurfmutter **-MS**
Verschraubungskörper mit weichdichtendem Schneidring und Überwurfmutter **-MSV**

Baureihe	Rohr-Ø mm D1	PN bar	Abmessungen mm										Drehm. N-m Gewinde T	Gewicht kg ca. per 100	Bestellbezeichnungen ³
			Gewinde	T	D2	i	L	L1 ¹	L2	S1	S2				
L	6	500	M 10 x 1	4	8	23,5	31,5	8,5	14	14	18	1,36	FI-GE-06LM-WD-B-W3		
	6	500	M 12 x 1,5	4	12	29	37	10	17	14	25	2,26	FI-GE-06LM12x1.5-WD-B-W3		
	8	500	M 10 x 1	4	8	23,5	31,5	8,5	14	17	18	1,54	FI-GE-08LM10x1-WD-B-W3		
	8	500	M 12 x 1,5	6	12	29	37	10	17	17	25	2,16	FI-GE-08LM-WD-B-W3		
	8	500	M 14 x 1,5	6	12	29	37	10	19	17	45	3,11	FI-GE-08LM14x1.5-WD-B-W3		
	8	400	M 16 x 1,5	6	12	30	38	11	22	17	55	4,05	FI-GE-08LM16x1.5-WD-B-W3		
	8	400	M 18 x 1,5	11	12	30,5	37	11,5	24	17	70	4,34	FI-GE-08LM18x1.5-WD-B-W3		
	8	400	M 22 x 1,5	14	14	34	41	13	27	17	125	7,66	FI-GE-08LM22x1.5-WD-B-W3		
	10	500	M 10 x 1	4	8	25,5	33	10,5	17	19	18	2,14	FI-GE-10LM10x1-WD-B-W3		
	10	500	M 12 x 1,5	6	12	30	38	11	17	19	25	2,38	FI-GE-10LM12x1.5-WD-B-W3		
	10	500	M 14 x 1,5	7	12	30	38	11	19	19	45	2,88	FI-GE-10LM-WD-B-W3		
	10	500	M 16 x 1,5	8	12	31,5	39,5	12,5	22	19	55	4,05	FI-GE-10LM16x1.5-WD-B-W3		
	10	500	M 18 x 1,5	8	12	31,5	39,5	12,5	24	19	70	4,94	FI-GE-10LM18x1.5-WD-B-W3		
	10	400	M 22 x 1,5	8	14	34	42	13	27	19	125	7,36	FI-GE-10LM22x1.5-WD-B-W3		
	12	400	M 10 x 1	4	8	25,5	33	10,5	17	19	18	2,38	FI-GE-12LM10x1-WD-B-W3		
	12	400	M 12 x 1,5	4	12	32	40	11	19	22	25	2,84	FI-GE-12LM12x1.5-WD-B-W3		
	12	400	M 14 x 1,5	7	12	30	38	11	19	22	45	3,06	FI-GE-12LM14x1.5-WD-B-W3		
	12	400	M 16 x 1,5	9	12	31,5	39,5	12,5	22	22	55	3,94	FI-GE-12LM-WD-B-W3		
	12	400	M 18 x 1,5	10	12	31,5	39,5	12,5	24	22	70	4,90	FI-GE-12LM18x1.5-WD-B-W3		
	12	400	M 22 x 1,5	10	14	35	42	14	27	22	125	6,96	FI-GE-12LM22x1.5-WD-B-W3		
15	400	M 16 x 1,5	9	12	32,5	40,5	13,5	24	27	55	5,15	FI-GE-15LM16x1.5-WD-B-W3			
15	400	M 18 x 1,5	11	12	32,5	40,5	13,5	24	27	70	5,05	FI-GE-15LM-WD-B-W3			
15	400	M 22 x 1,5	12	14	35	43	14	27	27	125	7,15	FI-GE-15LM22x1.5-WD-B-W3			
15	250	M 26 x 1,5	18	16	38	46	15	32	27	180	9,56	FI-GE-15LM26x1.5-WD-B-W3			

¹ Ungefähre Abmessung im verbauten Zustand.

² Gewichte ohne Schneidring und Überwurfmutter.

³ Standard-Lieferumfang: Nur Verschraubungskörper.

Standard-Dichtungswerkstoff ist NBR (Buna-N®).

Einschraubstutzen: ISO 9974-2 (Typ E)

Einschraubloch: ISO 9974-1

Empfohlene Drehmomente gelten für Gegenwerkstoff Stahl.

Einschraubstutzen wurden ausgelegt für Einschraublöcher in Bauteilen aus Stahl. Für den Einsatz in Verbindung mit Bauteilen aus weicheren Gegenwerkstoffen (z.B. Aluminium) wird die Verwendung von Verschraubungen mit zusätzlich nachgerollten Aussengewinden empfohlen. Bitte wenden Sie sich für weitere Informationen rechtzeitig vor Anwendung an STAUFF.

Anschlusssteile

- Schneidring
Typ **FI-DS** Seite 28
- Weichdichtender Schneidring
Typ **FI-WDDS** Seite 29
- Verstärkungshülse
Typ **FI-VH** Seite 31
- STAUFF Form EVO Dichtring
Typ **FI-FD** Seite 32
- Überwurfmutter
Typ **FI-M** Seite 33
- 37°-Bördelanschlusssteile (Set)
Typ **FI-AB** Seite 37

Ersatzteile / Zubehör

- Profildichtring
Typ **WDG** Seite 238

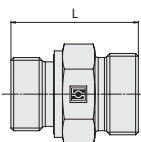
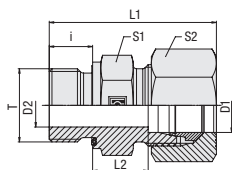

**Gerade Einschraubverschraubung
Typ FI-GE-...-M-WD ▪ Baureihe L**

C
Metrisches Gewinde (zylindrisch)
Profildichtring

Bau- reihe	Rohr-Ø mm D1	PN bar	Abmessungen mm								Drehm. N-m Gewinde T	Gewicht kg ca. per 100	Bestellbezeichnungen ³
			Gewinde T	D2	i	L	L1 ¹	L2	S1	S2			
L	18	400	M 18 x 1,5	11	12	33,5	42,5	14	27	32	70	6,26	FI-GE-18LM18x1.5-WD-B-W3
	18	400	M 22 x 1,5	14	14	36	45	14,5	27	32	125	7,43	FI-GE-18LM-WD-B-W3
	18	250	M 26 x 1,5	15	16	38	47	16	32	32	180	10,88	FI-GE-18LM26x1.5-WD-B-W3
	18	250	M 27 x 2	15	16	38	47	14,5	32	32	180	11,17	FI-GE-18LM27x2-WD-B-W3
	18	250	M 33 x 2	15	18	41	49	15,5	41	32	310	13,17	FI-GE-18LM33x2-WD-B-W3
	18	250	M 18 x 1,5	15	12	35,5	44	16	32	36	70	8,00	FI-GE-22LM18x1.5-WD-B-W3
	22	250	M 22 x 1,5	14	14	38	47	16,5	32	36	125	9,10	FI-GE-22LM22x1.5-WD-B-W3
	22	250	M 26 x 1,5	18	16	40	49	16,5	32	36	180	10,23	FI-GE-22LM-WD-B-W3
	22	250	M 27 x 2	18	16	40	50	16,5	32	36	180	10,45	FI-GE-22LM27x2-WD-B-W3
	22	250	M 33 x 2	23	18	43	52	17,5	41	36	310	16,15	FI-GE-22LM33x2-WD-B-W3
	28	250	M 26 x 1,5	18	16	41	50	17,5	41	41	180	14,39	FI-GE-28LM26x1.5-WD-B-W3
	28	250	M 33 x 2	23	18	43	52	17,5	41	41	310	16,76	FI-GE-28LM-WD-B-W3
	28	250	M 42 x 2	30	20	46	55	18,5	50	41	450	26,5	FI-GE-28LM42x2-WD-B-W3
	35	250	M 33 x 2	23	18	46	57	17,5	46	50	310	21,56	FI-GE-35LM33x2-WD-B-W3
	35	250	M 42 x 2	30	20	48	59	17,5	50	50	450	27,63	FI-GE-35LM-WD-B-W3
	42	250	M 42 x 2	30	20	50	61	19	55	60	450	21,09	FI-GE-42LM42x2-WD-B-W3
	42	250	M 48 x 2	36	22	52	64	19	55	60	540	34,63	FI-GE-42LM-WD-B-W3

Bestellschlüssel
***FI-GE*-10*L*M*-WD*-B*-W3*-MS**

- * Gerade Einschraubverschraubung **FI-GE**
- * Rohr-Außendurchmesser D1 (in mm) **-10**
- * Baureihe Leichte Baureihe (Seite 50/53) **L**
Schwere Baureihe (Seite 54) **S**
- * Gewindeausführung Metrisches Gewinde (zylindrisch) **M**
Abweichende Gewindegrößen bitte angeben, z.B. M12x1.5!
- * Dichtungstyp Profildichtring **-WD**
- * Dichtungswerkstoff NBR (Buna-N®) **-B**
FKM (Viton®) **-V**
- * Werkstoff Stahl, Zink/Nickel-beschichtet **-W3**
- Bitte wenden Sie sich an STAUFF für alternative Werkstoffe und Oberflächen.
- * Konfektionierung Nur Verschraubungskörper **-**
Verschraubungskörper mit Schneidring und Überwurfmutter **-MS**
Verschraubungskörper mit weichdichtendem Schneidring **-MSV** und Überwurfmutter

¹ Ungefähre Abmessung im verbauten Zustand.
² Gewichte ohne Schneidring und Überwurfmutter.
³ Standard-Lieferumfang: Nur Verschraubungskörper.

Einschraubstutzen wurden ausgelegt für Einschraublöcher in Bauteilen aus Stahl. Für den Einsatz in Verbindung mit Bauteilen aus weichen Gegenwerkstoffen (z.B. Aluminium) wird die Verwendung von Verschraubungen mit zusätzlich nachgerollten Aussengewinden empfohlen.
 Bitte wenden Sie sich für weitere Informationen rechtzeitig vor Anwendung an STAUFF.

Standard-Dichtungswerkstoff ist NBR (Buna-N®).

Einschraubstutzen: ISO 9974-2 (Typ E)
 Einschraubloch: ISO 9974-1

Empfohlene Drehmomente gelten für Gegenwerkstoff Stahl.

Anschlusssteile

- SSchneidring Typ **FI-DS** Seite 28
- Weichdichtender Schneidring Typ **FI-WDDS** Seite 29
- Verstärkungshülse Typ **FI-VH** Seite 31
- STAUFF Form EVO Dichtring Typ **FI-FD** Seite 32
- Überwurfmutter Typ **FI-M** Seite 33
- 37°-Bördelanschlusssteile (Set) Typ **FI-AB** Seite 37

Ersatzteile / Zubehör

- Profildichtring Typ **WDG** Seite 238



Gerade Einschraubverschraubung
Typ FI-GE-...-M-WD ▪ Baureihe S

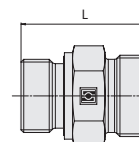
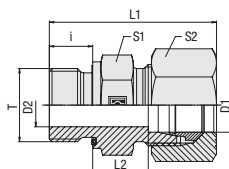

C

Bestellschlüssel

***FI-GE*-10*S*M*-WD*-B*-W3*-MS**

- * Gerade Einschraubverschraubung **FI-GE**
- * Rohr-Außendurchmesser D1 (in mm) **-10**
- * Baureihe Leichte Baureihe (Seite 50/53) **L**
Schwere Baureihe (Seite 54) **S**
- * Gewindeausführung Metrisches Gewinde (zylindrisch) **M**
Abweichende Gewindegrößen bitte angeben, z.B. M12x1.5!
- * Dichtungstyp Profildichtring **-WD**
- * Dichtungswerkstoff NBR (Buna-N®) **-B**
FKM (Viton®) **-V**
- * Werkstoff Stahl, Zink/Nickel-beschichtet **-W3**
Bitte wenden Sie sich an STAUFF für alternative Werkstoffe und Oberflächen.
- * Konfektionierung Nur Verschraubungskörper **—**
Verschraubungskörper mit Schneidring und Überwurfmutter **-MS**
Verschraubungskörper mit weichdichtendem Schneidring und Überwurfmutter **-MSV**

Profildichtring

Metrisches Gewinde (zylindrisch)

Bau-reihe	Rohr-Ø mm	PN bar	Abmessungen mm								Drehm. N-m	Gewicht kg ca.	Bestellbezeichnungen ³
	D1		Gewinde T	D2	i	L	L1 ¹	L2	S1	S2	Gewinde T	per 100	
S	6	800	M 12 x 1,5	4	12	32	40	13	17	17	35	2,93	FI-GE-06SM-WD-B-W3
	8	800	M 12 x 1,5	4	12	34	41	14,5	19	19	35	3,18	FI-GE-08SM12x1.5-WD-B-W3
	8	800	M 14 x 1,5	5	12	34	42	15	19	19	55	4,16	FI-GE-08SM-WD-B-W3
	10	800	M 14 x 1,5	5	12	34,5	43,5	15	19	22	55	4,97	FI-GE-10SM14x1.5-WD-B-W3
	10	800	M 16 x 1,5	7	12	34,5	43,5	15	22	22	70	5,36	FI-GE-10SM-WD-B-W3
	12	800	M 14 x 1,5	5	12	36	45	16,5	22	24	55	6,00	FI-GE-12SM14x1.5-WD-B-W3
	12	800	M 16 x 1,5	8	12	36	45	16,5	22	24	70	6,12	FI-GE-12SM16x1.5-WD-B-W3
	12	630	M 18 x 1,5	8	12	36,5	45,5	17	24	24	90	7,12	FI-GE-12SM-WD-B-W3
	12	630	M 22 x 1,5	8	14	39	48	17,5	27	24	135	9,28	FI-GE-12SM22x1.5-WD-B-W3
	14	630	M 20 x 1,5	10	14	41	51	19	27	27	125	9,46	FI-GE-14SM-WD-B-W3
	16	630	M 18 x 1,5	8	12	38,5	48,5	18	24	30	90	7,82	FI-GE-16SM18x1.5-WD-B-W3
	16	630	M 22 x 1,5	12	14	41	51	18,5	27	30	135	9,52	FI-GE-16SM-WD-B-W3
	16	420	M 27 x 2	12	16	43	53	18,5	32	30	180	14,46	FI-GE-16SM27x2-WD-B-W3
	20	420	M 22 x 1,5	12	14	45	56	20,5	32	36	135	14,03	FI-GE-20SM22x1.5-WD-B-W3
	20	420	M 27 x 2	16	16	47	58	20,5	32	36	180	15,10	FI-GE-20SM-WD-B-W3
	25	420	M 26 x 1,5	15	16	51	62	23	41	46	180	24,27	FI-GE-25SM26x1.5-WD-B-W3
	25	420	M 27 x 2	16	16	51	62	23	41	46	180	24,42	FI-GE-25SM27x2-WD-B-W3
	25	420	M 33 x 2	20	18	53	65	23	41	46	310	26,43	FI-GE-25SM-WD-B-W3
	30	420	M 33 x 2	20	18	55	68	23,5	50	50	310	37,1	FI-GE-30SM33x2-WD-B-W3
	30	420	M 42 x 2	25	20	57	70	23,5	50	50	450	41,84	FI-GE-30SM-WD-B-W3
38	420	M 48 x 2	32	22	64	79	26	55	60	540	57,00	FI-GE-38SM-WD-B-W3	

¹ Ungefähre Abmessung im verbauten Zustand.

² Gewichte ohne Schneidring und Überwurfmutter.

³ Standard-Lieferumfang: Nur Verschraubungskörper.

Einschraubstutzen: ISO 9974-2 (Typ E)

Einschraubloch: ISO 9974-1

Empfohlene Drehmomente gelten für Gegenwerkstoff Stahl.

Standard-Dichtungswerkstoff ist NBR (Buna-N®).

Anschlusssteile

- Schneidring Typ **FI-DS** Seite 28
- Weichdichtender Schneidring Typ **FI-WDDS** Seite 29
- Verstärkungshülse Typ **FI-VH** Seite 31
- STAUFF Form EVO Dichtring Typ **FI-FD** Seite 32
- Überwurfmutter Typ **FI-M** Seite 33
- 37°-Bördelanschlusssteile (Set) Typ **FI-AB** Seite 37

Einschraubstutzen wurden ausgelegt für Einschraublöcher in Bauteilen aus Stahl. Für den Einsatz in Verbindung mit Bauteilen aus weicheren Gegenwerkstoffen (z.B. Aluminium) wird die Verwendung von Verschraubungen mit zusätzlich nachgerollten Aussengewinden empfohlen. Bitte wenden Sie sich für weitere Informationen rechtzeitig vor Anwendung an STAUFF.

Ersatzteile / Zubehör

- Profildichtring Typ **WDG** Seite 238

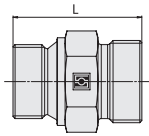
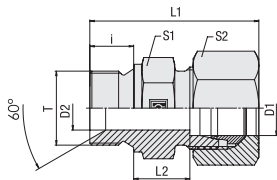

**Gerade Einschraubverschraubung
Typ FI-GE-...-R-DF • Baureihe L**

C
Whitworth Rohrgewinde (zylindrisch)
60°-Innenkonus / Dichtfläche für Dichtringe

Bau- reihe	Rohr-Ø mm	PN bar	Abmessungen mm										Drehm. N-m	Gewicht kg ca. per 100	Bestellbezeichnungen ³
			Gewinde T	D2	i	L	L1 ¹	L2	S1	S2	Gewinde T	Gewinde T			
L	6	250	G 1/8	3,5	8	23,5	31,5	8,5	14	14	20	1,38	FI-GE-06LR-DF-W3		
	6	250	G 1/4	4	12	29	36	10	19	14	50	2,75	FI-GE-06LR1/4-DF-W3		
	6	250	G 3/8	7,9	12	30,5	38	11	22	14	80	3,94	FI-GE-06LR3/8-DF-W3		
	8	250	G 1/8	3,5	8	24,5	32	10	14	17	20	1,71	FI-GE-08LR1/8-DF-W3		
	8	250	G 1/4	4,7	12	29	37	10	19	17	50	2,87	FI-GE-08LR-DF-W3		
	8	250	G 3/8	6	12	30,5	38	11	22	17	80	4,28	FI-GE-08LR3/8-DF-W3		
	10	250	G 1/4	4,7	12	30	38	11	19	19	50	2,82	FI-GE-10LR-DF-W3		
	10	250	G 3/8	7,9	12	31,5	39	12,5	22	19	80	4,18	FI-GE-10LR3/8-DF-W3		
	10	160	G 1/2	11,1	14	34	41	13	27	19	140	6,28	FI-GE-10LR1/2-DF-W3		
	12	250	G 1/4	4,7	12	31	39	12	19	22	50	3,30	FI-GE-12LR1/4-DF-W3		
	12	250	G 3/8	7,9	12	31,5	39,5	12,5	22	22	80	4,39	FI-GE-12LR-DF-W3		
	12	160	G 1/2	10	14	34	42	13	27	22	140	6,47	FI-GE-12LR1/2-DF-W3		
	15	250	G 3/8	7,9	12	32,5	40	13,5	24	27	80	5,18	FI-GE-15LR3/8-DF-W3		
	15	160	G 1/2	11,1	14	35	40,5	14	27	27	140	6,98	FI-GE-15LR-DF-W3		
	18	250	G 3/8	7,9	12	33,5	41	14	27	32	80	4,90	FI-GE-18LR3/8-DF-W3		
	18	160	G 1/2	11,1	14	35	45	13,5	27	32	140	5,35	FI-GE-18LR-DF-W3		
	18	160	G 3/4	15	16	38	47	14,5	32	32	190	10,79	FI-GE-18LR3/4-DF-W3		
	22	160	G 1/2	11,1	14	38	47	16,5	32	36	140	9,53	FI-GE-22LR1/2-DF-W3		
	22	160	G 3/4	16,7	16	40	49	16,5	32	36	190	9,94	FI-GE-22LR-DF-W3		
	22	160	G 1	22,2	18	43	51	17,5	41	36	330	16,58	FI-GE-22LR1-DF-W3		
	28	160	G 1/2	11,1	14	39	48	17,5	41	41	140	13,58	FI-GE-28LR1/2-DF-W3		
	28	160	G 3/4	16,7	16	41	50	17,5	41	41	190	15,87	FI-GE-28LR3/4-DF-W3		
	28	160	G 1	22,2	18	43	52	17,5	41	41	330	17,46	FI-GE-28LR-DF-W3		
	28	160	G 1 1/4	28,6	20	48	57	20,5	50	41	540	20,04	FI-GE-28LR1-1/4-DF-W3		
	35	160	G 1	22,2	18	46	57	17,5	50	50	330	24,26	FI-GE-35LR1-DF-W3		
	35	125	G 1 1/4	28,6	20	48	59	17,5	50	50	540	28,81	FI-GE-35LR-DF-W3		
	42	125	G 1 1/4	28,6	20	50	62	19	55	60	540	33,91	FI-GE-42LR1-1/4-DF-W3		
	42	125	G 1 1/2	33,3	22	52	64	19	55	60	630	36,75	FI-GE-42LR-DF-W3		

Bestellschlüssel
***FI-GE*-10*L*R*-DF*-W3*-MS**

- * Gerade Einschraubverschraubung **FI-GE**
- * Rohr-Außendurchmesser D1 (in mm) **-10**
- * Baureihe Leichte Baureihe (Seite 55) **L**
Schwere Baureihe (Seite 56) **S**
- * Gewindeausführung Whitworth Rohrgewinde (zylindrisch) **R**
- Abweichende Gewindegrößen bitte angeben, z.B. R1/8!
- * Dichtungsart 60°-Innenkonus (BS 5200) / Dichtfläche für Dichtringe **-DF** (DIN 7603)
- * Werkstoff Stahl, Zink/Nickel-beschichtet **-W3**
- Bitte wenden Sie sich an STAUFF für alternative Werkstoffe und Oberflächen.
- * Konfektionierung Nur Verschraubungskörper **-**
Verschraubungskörper mit Schneidring und Überwurfmutter **-MS**
Verschraubungskörper mit weichdichtendem Schneidring und Überwurfmutter **-MSV**

Anschlusssteile

-  Schneidring Typ **FI-DS** Seite 28
-  Weichdichtender Schneidring Typ **FI-WDDS** Seite 29
-  Verstärkungshülse Typ **FI-VH** Seite 31
-  STAUFF Form EVO Dichtring Typ **FI-FD** Seite 32
-  Überwurfmutter Typ **FI-M** Seite 33
-  37°-Bördelanschlusssteile (Set) Typ **FI-AB** Seite 37

¹ Ungefähre Abmessung im verbauten Zustand.

² Gewichte ohne Schneidring und Überwurfmutter.

³ Standard-Lieferumfang: Nur Verschraubungskörper.

Einschraubstutzen wurden ausgelegt für Einschraublöcher in Bauteilen aus Stahl. Für den Einsatz in Verbindung mit Bauteilen aus weicheren Gegenwerkstoffen (z.B. Aluminium) wird die Verwendung von Verschraubungen mit zusätzlich nachgerollten Aussengewinden empfohlen.

Bitte wenden Sie sich für weitere Informationen rechtzeitig vor Anwendung an STAUFF.

Einschraubstutzen: DIN 3852-2 (Form A)

Einschraubloch: DIN 3852-2 (Form X) / ISO 1179-1

Empfohlene Drehmomente gelten für Gegenwerkstoff Stahl.



Gerade Einschraubverschraubung
Typ FI-GE-...-R-DF • Baureihe S

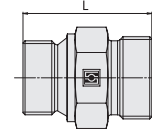
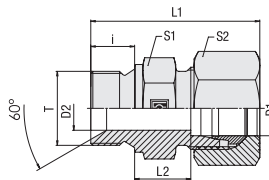

C

60°-Innenkonus / Dichtfläche für Dichtringe

Whitworth Rohrgewinde (zylindrisch)

Bestellschlüssel

FI-GE-10*S*R*-DF*-W3*-MS

- * Gerade Einschraubverschraubung FI-GE
- * Rohr-Außendurchmesser D1 (in mm) -10
- * Baureihe L
Leichte Baureihe (Seite 55)
S
Schwere Baureihe (Seite 56)
- * Gewindeausführung Whitworth Rohrgewinde (zylindrisch) R
- Abweichende Gewindegrößen bitte angeben, z.B. R1/8!
- * Dichtungsart 60°-Innenkonus (BS 5200) / Dichtfläche für Dichtringe (DIN 7603) -DF
- * Werkstoff Stahl, Zink/Nickel-beschichtet -W3
- Bitte wenden Sie sich an STAUFF für alternative Werkstoffe und Oberflächen.
- * Konfektionierung Nur Verschraubungskörper —
Verschraubungskörper mit Schneidring und Überwurfmutter -MS
Verschraubungskörper mit weichdichtendem Schneidring und Überwurfmutter -MSV

Anschlusssteile

-  Schneidring Typ FI-DS Seite 28
-  Weichdichtender Schneidring Typ FI-WDDS Seite 29
-  Verstärkungshülse Typ FI-VH Seite 31
-  STAUFF Form EVO Dichtring Typ FI-FD Seite 32
-  Überwurfmutter Typ FI-M Seite 33
-  37°-Bördelanschlusssteile (Set) Typ FI-AB Seite 37

Bau-reihe	Rohr-Ø mm D1	PN bar	Abmessungen mm										Drehm. N-m Gewinde T	Gewicht kg ca. per 100	Bestellbezeichnungen ³
			Gewinde	T	D2	i	L	L1 ¹	L2	S1	S2				
S	6	250	G 1/8	3,5	8	27,5	35	12,5	14	17	20	2,09	FI-GE-06SR1/8-DF-W3		
	6	250	G 1/4	4	12	32	40	13	19	17	60	3,48	FI-GE-06SR-DF-W3		
	6	250	G 3/8	7,9	12	34,5	42	15,5	22	17	100	4,63	FI-GE-06SR3/8-DF-W3		
	6	250	G 1/2	11,1	14	35	43	14	27	17	160	6,22	FI-GE-06SR1/2-DF-W3		
	8	250	G 1/8	3,5	8	27,5	35	12,5	14	17	20	2,71	FI-GE-08SR1/8-DF-W3		
	8	250	G 1/4	4,7	12	34	42	15	19	19	60	4,10	FI-GE-08SR-DF-W3		
	8	250	G 3/8	7,9	12	34,5	42	15,5	22	19	100	5,25	FI-GE-08SR3/8-DF-W3		
	8	250	G 1/2	11,1	14	39	47	18	27	19	160	8,47	FI-GE-08SR1/2-DF-W3		
	10	250	G 1/4	4,7	12	34	42	14,5	19	22	60	4,33	FI-GE-10SR1/4-DF-W3		
	10	250	G 3/8	7	12	34,5	43,5	15	22	22	100	5,46	FI-GE-10SR-DF-W3		
	10	160	G 1/2	11,1	14	35	43	13,5	27	22	160	6,76	FI-GE-10SR1/2-DF-W3		
	12	250	G 1/4	4,7	12	36	44	16,5	22	24	60	5,70	FI-GE-12SR1/4-DF-W3		
	12	250	G 3/8	7,9	12	36,5	45,5	17	22	24	100	6,17	FI-GE-12SR-DF-W3		
	12	160	G 1/2	11,1	14	39	48	17,5	27	24	160	8,75	FI-GE-12SR1/2-DF-W3		
	12	160	G 3/4	16,7	16	43	51	19,5	32	24	280	12,90	FI-GE-12SR3/4-DF-W3		
	14	160	G 1/2	10	14	41	51	19	27	27	160	9,56	FI-GE-14SR-DF-W3		
	16	250	G 3/8	7,9	12	38,5	48	18	27	30	100	6,82	FI-GE-16SR3/8-DF-W3		
	16	160	G 1/2	11,1	14	41	51	18,5	27	30	160	9,05	FI-GE-16SR-DF-W3		
	16	160	G 3/4	16,7	16	45	55	20,5	32	30	280	13,31	FI-GE-16SR3/4-DF-W3		
	20	160	G 1/2	11,1	14	45	54	20,5	32	36	160	13,74	FI-GE-20SR1/2-DF-W3		
	20	160	G 3/4	16	16	47	58	20,5	32	36	280	14,90	FI-GE-20SR-DF-W3		
	20	160	G 1	22,2	18	51	62	22,5	41	36	440	23,12	FI-GE-20SR1-DF-W3		
	25	160	G 1/2	11,1	14	49	56	23	41	46	160	23,68	FI-GE-25SR1/2-DF-W3		
	25	160	G 3/4	16,7	16	51	63	23	41	46	280	23,73	FI-GE-25SR3/4-DF-W3		
	25	160	G 1	20	18	53	65	23	41	46	440	20,71	FI-GE-25SR-DF-W3		
	30	160	G 3/4	16,7	16	53	66	23,5	50	50	280	33,85	FI-GE-30SR3/4-DF-W3		
	30	160	G 1	22,2	18	55	68	23,5	46	50	440	32,20	FI-GE-30SR1-DF-W3		
	30	125	G 1 1/4	25	20	57	70	23,5	50	50	580	40,27	FI-GE-30SR-DF-W3		
	38	160	G 1	22,2	18	60	73	26	55	60	440	47,79	FI-GE-38SR1-DF-W3		
	38	125	G 1 1/4	38,6	20	62	77	26	55	60	580	51,40	FI-GE-38SR1-1/4-DF-W3		
38	125	G 1 1/2	32	22	64	79	26	55	60	700	54,70	FI-GE-38SR-DF-W3			

¹ Ungefähre Abmessung im verbauten Zustand.

² Gewichte ohne Schneidring und Überwurfmutter.

³ Standard-Lieferumfang: Nur Verschraubungskörper.

Einschraubstutzen: DIN 3852-2 (Form A)

Einschraubloch: DIN 3852-2 (Form X) / ISO 1179-1

Empfohlene Drehmomente gelten für Gegenwerkstoff Stahl.

Einschraubstutzen wurden ausgelegt für Einschraublöcher in Bauteilen aus Stahl. Für den Einsatz in Verbindung mit Bauteilen aus weicheren Gegenwerkstoffen (z.B. Aluminium) wird die Verwendung von Verschraubungen mit zusätzlich nachgerollten Aussengewinden empfohlen.

Bitte wenden Sie sich für weitere Informationen rechtzeitig vor Anwendung an STAUFF.

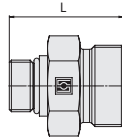
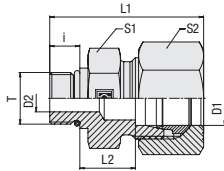

**Gerade Einschraubverschraubung
Typ FI-GE-...-M-OR • Baureihen L**

C
Metrisches Gewinde (zylindrisch)
O-Ring

Bau- reihe	Rohr-Ø mm D1	PN bar	Abmessungen mm								Drehm. N-m Gewinde T	Gewicht kg ca. per 100	Bestellbezeichnungen ³
			Gewinde T	D2	i	L	L1 ¹	L2	S1	S2			
L	6	500	M 10 x 1	4	8,5	25	33	9,5	14	14	15	1,53	FI-GE-06LM-OR-B-W3
	8	500	M 10 x 1	3	8,5	25	32	9,5	14	17	15	1,66	FI-GE-08LM10x1-OR-B-W3
	8	500	M 12 x 1,5	6	11	28	36	10	17	17	25	2,16	FI-GE-08LM-OR-B-W3
	8	500	M 14 x 1,5	6	11	33	40	15	19	17	35	3,9	FI-GE-08LM14x1.5-OR-B-W3
	8	400	M 18 x 1,5	11	12,5	31	36	11,5	24	17	45	4,43	FI-GE-08LM18x1.5-OR-B-W3
	10	500	M 12 x 1,5	6	11	29	36	11	19	19	25	2,66	FI-GE-10LM12x1.5-OR-B-W3
	10	500	M 14 x 1,5	7,5	11	29	37	11	19	19	35	2,87	FI-GE-10LM-OR-B-W3
	10	400	M 18 x 1,5	8	12,5	32	39	12,5	24	19	45	5,23	FI-GE-10LM18x1.5-OR-B-W3
	12	400	M 12 x 1,5	6	11	30,5	38	12,5	19	22	25	2,89	FI-GE-12LM12x1.5-OR-B-W3
	12	400	M 14 x 1,5	7,5	11	31	39	13	19	22	35	3,45	FI-GE-12LM14x1.5-OR-B-W3
	12	400	M 16 x 1,5	9	11,5	31	39	12,5	22	22	40	4,10	FI-GE-12LM-OR-B-W3
	12	400	M 18 x 1,5	10	12,5	32	40	12,5	24	22	45	5,14	FI-GE-12LM18x1.5-OR-B-W3
	15	400	M 18 x 1,5	11	12,5	33	41	13,5	24	27	45	5,32	FI-GE-15LM-OR-B-W3
	18	400	M 22 x 1,5	14	13	35	44	14,5	27	32	60	7,55	FI-GE-18LM-OR-B-W3
	22	400	M 22 x 1,5	14	13	37	46	16,5	32	36	60	9,22	FI-GE-22LM22x1.5-OR-B-W3
	22	250	M 18 x 2	18	16	40	49	16,5	32	36	100	10,79	FI-GE-22LM27x2-OR-B-W3
	22	250	M 33 x 2	14	16	41	46	16,5	41	36	160	16,14	FI-GE-22LM33x2-OR-B-W3
	28	250	M 27 x 2	18	16	40,5	52	17	41	41	100	14,47	FI-GE-28LM27x2-OR-B-W3
	28	250	M 33 x 2	23	16	41	50	17,5	41	41	160	16,73	FI-GE-28LM-OR-B-W3
	35	250	M 42 x 2	30	16	44	55	17,5	50	50	210	26,66	FI-GE-35LM-OR-B-W3
	42	250	M 48 x 2	36	17,5	47,5	59,5	19	55	60	260	33,79	FI-GE-42LM-OR-B-W3

¹ Ungefähre Abmessung im verbauten Zustand.

² Gewichte ohne Schneidring und Überwurfmutter.

³ Standard-Lieferumfang: Nur Verschraubungskörper.

Einschraubstutzen: ISO 6149-2/-3

Einschraubloch: ISO 6149-1

Empfohlene Drehmomente gelten für Gegenwerkstoff Stahl.

Standard-Dichtungswerkstoff ist NBR (Buna-N®).

Einschraubstutzen wurden ausgelegt für Einschraublöcher in Bauteilen aus Stahl. Für den Einsatz in Verbindung mit Bauteilen aus weicheren Gegenwerkstoffen (z.B. Aluminium) wird die Verwendung von Verschraubungen mit zusätzlich nachgerollten Aussengewinden empfohlen. Bitte wenden Sie sich für weitere Informationen rechtzeitig vor Anwendung an STAUFF.

Bestellschlüssel
***FI-GE*-10*L*M*-OR*-B*-W3*-MS**

- * Gerade Einschraubverschraubung **FI-GE**
- * Rohr-Außendurchmesser D1 (in mm) **-10**
- * Baureihe Leichte Baureihe (Seite 57) **L**
Schwere Baureihe (Seite 58) **S**
- * Gewindeausführung Metrisches Gewinde (zylindrisch) **M**
Abweichende Gewindegrößen bitte angeben, z.B. M12x1.5!
- * Dichtungstyp O-Ring **-OR**
- * Dichtungswerkstoff NBR (Buna-N®) **-B**
FKM (Viton®) **-V**
- * Werkstoff Stahl, Zink/Nickel-beschichtet **-W3**
- Bitte wenden Sie sich an STAUFF für alternative Werkstoffe und Oberflächen.
- * Konfektionierung Nur Verschraubungskörper **-**
Verschraubungskörper mit Schneidring und Überwurfmutter **-MS**
Verschraubungskörper mit weichdichtendem Schneidring und Überwurfmutter **-MSV**

Anschlusssteile

- Schneidring Typ **FI-DS** Seite 28
- Weichdichtender Schneidring Typ **FI-WDDS** Seite 29
- Verstärkungshülse Typ **FI-VH** Seite 31
- STAUFF Form EVO Dichtring Typ **FI-FD** Seite 32
- Überwurfmutter Typ **FI-M** Seite 33
- 37°-Bördelanschlusssteile (Set) Typ **FI-AB** Seite 37

Ersatzteile / Zubehör

- O-Ring Typ **O-RING** Seite 239



Gerade Einschraubverschraubung
Typ FI-GE-...-M-OR ▪ Baureihen S

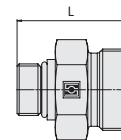
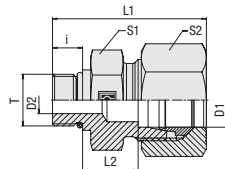

C

Metrisches Gewinde (zylindrisch)

O-Ring

Bestellschlüssel

FI-GE-10*S*M*-OR*-B*-W3*-MS

- * Gerade Einschraubverschraubung **FI-GE**
- * Rohr-Außendurchmesser D1 (in mm) **-10**
- * Baureihe Leichte Baureihe (Seite 57) **L**
Schwere Baureihe (Seite 58) **S**
- * Gewindeausführung Metrisches Gewinde (zylindrisch) **M**
Abweichende Gewindegrößen bitte angeben, z.B. M12x1.5!
- * Dichtungstyp O-Ring **-OR**
- * Dichtungswerkstoff NBR (Buna-N®) **-B**
FKM (Viton®) **-V**
- * Werkstoff Stahl, Zink/Nickel-beschichtet **-W3**
- Bitte wenden Sie sich an STAUFF für alternative Werkstoffe und Oberflächen.
- * Konfektionierung Nur Verschraubungskörper **—**
Verschraubungskörper mit Schneidring und Überwurfmutter **-MS**
Verschraubungskörper mit weichdichtendem Schneidring und Überwurfmutter **-MSV**

Baureihe	Rohr-Ø mm D1	PN bar	Abmessungen mm									Drehm. N-m Gewinde T	Gewicht kg ca. per 100	Bestellbezeichnungen ³
			Gewinde	T	D2	i	L	L1 ¹	L2	S1	S2			
S	6	800	M 12 x 1,5	4	11	31	39	13	17	17	35	2,93	FI-GE-06SM-OR-B-W3	
	8	800	M 14 x 1,5	5	11	33	41	15	19	19	40	4,22	FI-GE-08SM-OR-B-W3	
	10	800	M 16 x 1,5	7	12,5	35	44	15	22	22	55	6,11	FI-GE-10SM-OR-B-W3	
	12	630	M 14 x 1,5	6	11	35,5	44	17	24	19	40	6	FI-GE-12SM14x1.5-OR-B-W3	
	12	630	M 18 x 1,5	8	14	38,5	47,5	17	24	24	70	3,41	FI-GE-12SM-OR-B-W3	
	16	630	M 22 x 1,5	12	15	42	52	18,5	27	30	100	6,37	FI-GE-16SM-OR-B-W3	
	20	420	M 27 x 2	15	18,5	49,5	60,5	20,5	32	36	170	16,88	FI-GE-20SM-OR-B-W3	
	25	420	M 33 x 2	20	18,5	53,5	65,5	23	41	46	310	27,42	FI-GE-25SM-OR-B-W3	
	30	420	M 42 x 2	25	19	56	69	23,5	50	50	330	42,45	FI-GE-30SM-OR-B-W3	
	38	420	M 48 x 2	32	21,5	63,5	78,5	26	55	60	420	58,60	FI-GE-38SM-OR-B-W3	

¹ Ungefähre Abmessung im verbauten Zustand.

² Gewichte ohne Schneidring und Überwurfmutter.

³ Standard-Lieferumfang: Nur Verschraubungskörper.

Einschraubstutzen: ISO 6149-2/-3

Einschraubloch: ISO 6149-1

Empfohlene Drehmomente gelten für Gegenwerkstoff Stahl.

Standard-Dichtungswerkstoff ist NBR (Buna-N®).

Einschraubstutzen wurden ausgelegt für Einschraublöcher in Bauteilen aus Stahl. Für den Einsatz in Verbindung mit Bauteilen aus weicheeren Gegenwerkstoffen (z.B. Aluminium) wird die Verwendung von Verschraubungen mit zusätzlich nachgerollten Aussengewinden empfohlen.

Bitte wenden Sie sich für weitere Informationen rechtzeitig vor Anwendung an STAUFF.

Anschlusssteile

-  Schneidring
Typ **FI-DS** Seite 28
-  Weichdichtender Schneidring
Typ **FI-WDDS** Seite 29
-  Verstärkungshülse
Typ **FI-VH** Seite 31
-  STAUFF Form EVO Dichtring
Typ **FI-FD** Seite 32
-  Überwurfmutter
Typ **FI-M** Seite 33
-  37°-Bördelanschlusssteile (Set)
Typ **FI-AB** Seite 37

Ersatzteile / Zubehör

-  O-Ring
Typ **O-RING** Seite 239



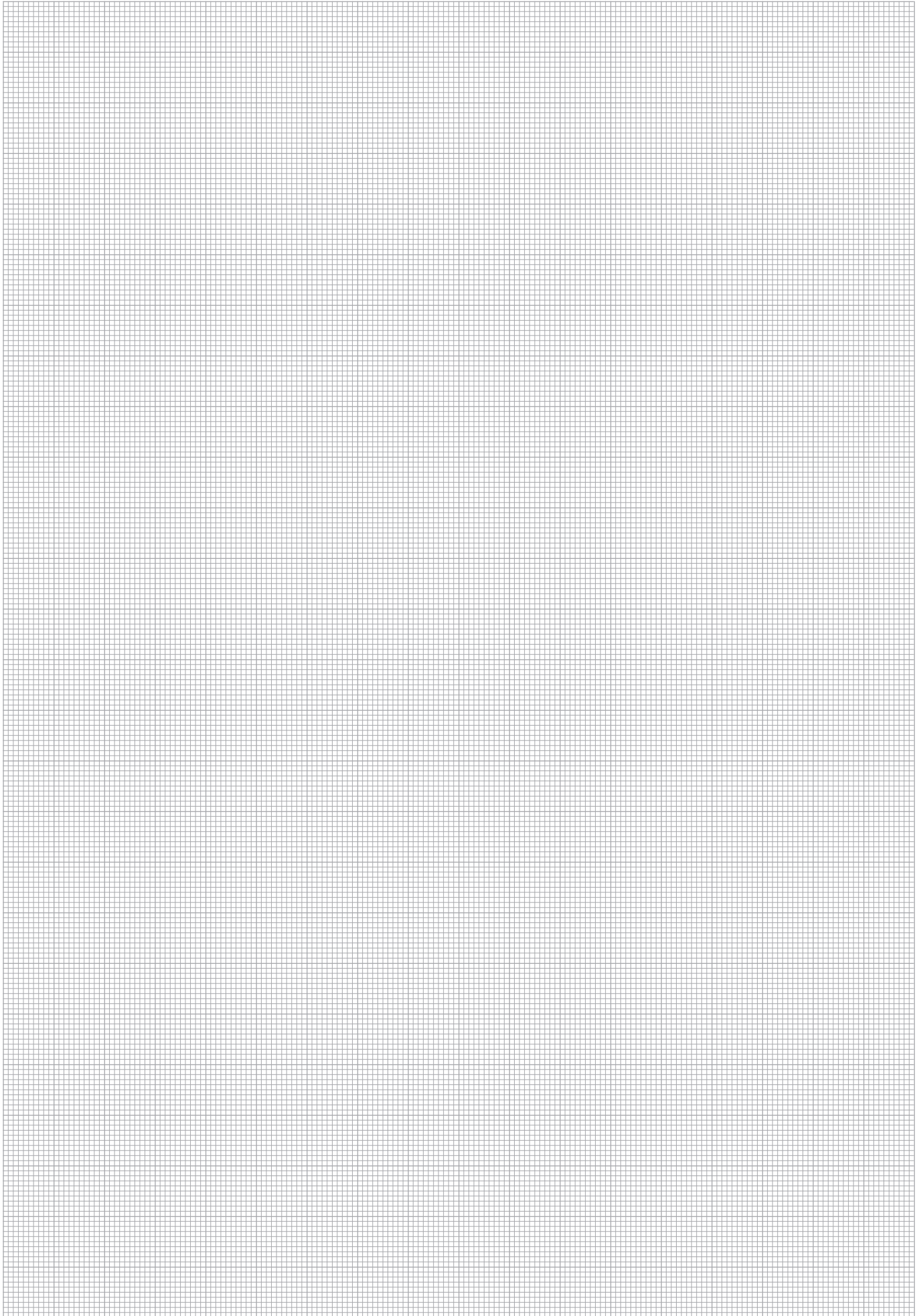

**Gerade Einschraubverschraubung
Typ FI-GE-...-Rk ▪ Baureihe LL**

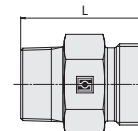
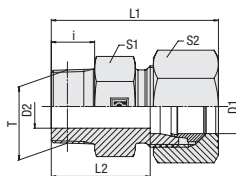

C

Bestellschlüssel

***FI-GE*-10*LL*Rk*-W3*-MS**

- * Gerade Einschraubverschraubung **FI-GE**
- * Rohr-Außendurchmesser D1 (in mm) **-10**
- * Baureihe **LL**
 Extra-Leichte Baureihe (Seite 60)
 Leichte Baureihe (Seite 61)
 Schwere Baureihe (Seite 62)
- * Gewindeausführung Whitworth Rohrgewinde (kegelig) **Rk**
- Abweichende Gewindegrößen bitte angeben, z.B. R1/8k!
- * Werkstoff Stahl, Zink/Nickel-beschichtet **-W3**
- Bitte wenden Sie sich an STAUFF für alternative Werkstoffe und Oberflächen.
- * Konfektionierung Nur Verschraubungskörper **—**
- Verschraubungskörper mit Schneidring und Überwurfmutter **-MS**
- Verschraubungskörper mit weichdichtendem Schneidring und Überwurfmutter **-MSV**

Whitworth Rohrgewinde (kegelig)

Baureihe	Rohr-Ø mm D1	PN bar	Abmessungen mm								Gewicht kg ca. per 100	Bestellbezeichnungen ³
			Gewinde T	D2	i	L	L1 ¹	L2	S1	S2		
LL	4	100	R 1/8 keg.	3	8	20	26	16	10	10	0,77	FI-GE-04LLRk-W3
	6	100	R 1/8 keg.	4,5	8	20	26	14,5	11	12	0,79	FI-GE-06LLRk-W3
	6	100	R 1/4 keg	4,5	12	26	33	20,5	14	12	1,85	FI-GE-06LLR1/4k-W3
	8	100	R 1/8 keg.	4,5	8	22	28	16,5	12	14	1,08	FI-GE-08LLRk-W3
	8	100	R 1/4 keg.	6	12	26	32	20,5	14	14	1,71	FI-GE-08LLR1/4k-W3
	10	100	R 1/4 keg.	8	12	26	32	20,5	14	17	2,70	FI-GE-10LLRk-W3
	12	100	R 3/8 keg.	10	12	26	32,5	20	19	19	2,44	FI-GE-12LLR3/8k-W3

¹ Ungefähre Abmessung im verbauten Zustand.
² Gewichte ohne Schneidring und Überwurfmutter.
³ Standard-Lieferumfang: Nur Verschraubungskörper.

Einschraubstutzen: DIN 3852-2 (Form C)
 Einschraubloch: DIN 3852-2 (Form Z)

Flüssige / plastische Dichtmittel erforderlich.

Einschraubstutzen wurden ausgelegt für Einschraublöcher in Bauteilen aus Stahl. Für den Einsatz in Verbindung mit Bauteilen aus weicheren Gegenwerkstoffen (z.B. Aluminium) wird die Verwendung von Verschraubungen mit zusätzlich nachgerollten Aussengewinden empfohlen.
 Bitte wenden Sie sich für weitere Informationen rechtzeitig vor Anwendung an STAUFF.

Anschlusssteile

-  Schneidring
Typ **FI-DS** Seite 28
-  Weichdichtender Schneidring
Typ **FI-WDDS** Seite 29
-  Verstärkungshülse
Typ **FI-VH** Seite 31
-  STAUFF Form EVO Dichtring
Typ **FI-FD** Seite 32
-  Überwurfmutter
Typ **FI-M** Seite 33
-  37°-Bördelanschlusssteile (Set)
Typ **FI-AB** Seite 37

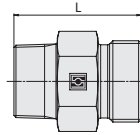
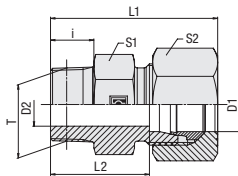

**Gerade Einschraubverschraubung
Typ FI-GE-...-Rk • Baureihen L**

C
Whitworth Rohrgewinde (kegelig)

Bau- reihe	Rohr-Ø mm D1	PN bar	Abmessungen mm								Gewicht kg ca. per 100	Bestellbezeichnungen ³
			Gewinde T	D2	i	L	L1 ¹	L2	S1	S2		
L	6	315	R 1/8 keg.	4	8	22	30	15	12	14	1,11	FI-GE-06LRk-W3
	6	315	R 1/4 keg.	4	12	27	35	20	14	14	1,99	FI-GE-06LR1/4k-W3
	6	315	R 3/8 keg.	4	12	28	36	21	19	14	2,80	FI-GE-06LR3/8k-W3
	6	315	R 1/2 keg.	4	14	30	38	23	22	14	5,19	FI-GE-06LR1/2k-W3
	8	315	R 1/8 keg.	4	8	25	33	18	14	17	1,78	FI-GE-08LR1/8k-W3
	8	315	R 1/4 keg.	6	12	27	35	20	14	17	1,88	FI-GE-08LRk-W3
	8	315	R 3/8 keg.	6	12	28	36	21	19	17	3,44	FI-GE-08LR3/8k-W3
	8	315	R 1/2 keg.	6	14	30	38	23	24	17	5,02	FI-GE-08LR1/2k-W3
	10	315	R 1/8 keg.	4	8	24	32	17	17	19	1,97	FI-GE-10LR1/8k-W3
	10	315	R 1/4 keg.	7	12	28	36	21	17	19	2,28	FI-GE-10LRk-W3
	10	315	R 3/8 keg.	8	12	29	37	22	19	19	3,13	FI-GE-10LR3/8k-W3
	10	315	R 1/2 keg.	8	14	30	38	23	24	19	1,22	FI-GE-10LR1/2k-W3
	12	315	R 1/4 keg.	6	12	29	37	22	19	22	3,03	FI-GE-12LR1/4k-W3
	12	315	R 3/8 keg.	9	12	29	37	22	19	22	3,28	FI-GE-12LRk-W3
	12	315	R 1/2 keg.	10	14	31	39	24	22	22	5,02	FI-GE-12LR1/2k-W3
	15	315	R 3/8 keg.	9	12	30	38	23	24	27	5,06	FI-GE-15LR3/8k-W3
	15	315	R 1/2 keg.	12	14	32	40	25	24	27	5,35	FI-GE-15LRk-W3
	15	160	R 3/4 keg.	12	17	36	44	29	27	27	16,48	FI-GE-15LR3/4k-W3
	18	315	R 1/2 keg.	14	14	33	42	25,5	27	32	6,42	FI-GE-18LRk-W3
	18	315	R 3/8 keg.	9	12	31	40	23,5	27	32	6,4	FI-GE-18LR3/8k-W3
	18	160	R 3/4 keg.	15	17	36	47	28,5	32	32	10,47	FI-GE-18LR3/4k-W3
	22	160	R 1/2 keg.	12	14	38	47	30,5	32	36	10,20	FI-GE-22LR1/2k-W3
	22	160	R 3/4 keg.	17	17	37	46	29,5	32	36	8,91	FI-GE-22LRk-W3
	22	160	R 1 keg.	19	18	41	51	33,5	36	36	15,89	FI-GE-22LR1k-W3
	28	160	R 3/4 keg.	18	16	38	47	31,5	41	41	14,59	FI-GE-28LR3/4k-W3
	28	160	R 1 keg.	23	18	40	51	34,5	41	41	16,49	FI-GE-28LRk-W3
	35	160	R 1 keg.	23	20	45	56	34,5	46	50	23,76	FI-GE-35LR1k-W3
	35	160	R 1 1/4 keg.	30	20	45	56	34,5	46	50	23,73	FI-GE-35LRk-W3
	42	160	R 1 1/2 keg.	36	22	49	61	38	55	60	33,09	FI-GE-42LRk-W3

¹ Ungefähre Abmessung im verbauten Zustand.

² Gewichte ohne Schneidring und Überwurfmutter.

³ Standard-Lieferumfang: Nur Verschraubungskörper.

Einschraubstutzen: DIN 3852-2 (Form C)

Einschraubloch: DIN 3852-2 (Form Z)

Flüssige / plastische Dichtmittel erforderlich.

Einschraubstutzen wurden ausgelegt für Einschraublöcher in Bauteilen aus Stahl. Für den Einsatz in Verbindung mit Bauteilen aus weicheren Gegenwerkstoffen (z.B. Aluminium) wird die Verwendung von Verschraubungen mit zusätzlich nachgerollten Aussengewinden empfohlen. Bitte wenden Sie sich für weitere Informationen rechtzeitig vor Anwendung an STAUFF.

Bestellschlüssel
***FI-GE*-10*L*Rk*-W3*-MS**

- * Gerade Einschraubverschraubung **FI-GE**
- * Rohr-Außendurchmesser D1 (in mm) **-10**
- * Baureihe
 - Extra-Leichte Baureihe (Seite 60) **LL**
 - Leichte Baureihe (Seite 61) **L**
 - Schwere Baureihe (Seite 62) **S**
- * Gewindeführung Whitworth Rohrgewinde (kegelig) **Rk**
- Abweichende Gewindegrößen bitte angeben, z.B. R1/8k!
- * Werkstoff Stahl, Zink/Nickel-beschichtet **-W3**
- Bitte wenden Sie sich an STAUFF für alternative Werkstoffe und Oberflächen.
- * Konfektionierung Nur Verschraubungskörper **-**
- Verschraubungskörper mit Schneidring und Überwurfmutter **-MS**
- Verschraubungskörper mit weichdichtendem Schneidring **-MSV** und Überwurfmutter

Anschlusssteile

-  Schneidring
Typ **FI-DS** Seite 28
-  Weichdichtender Schneidring
Typ **FI-WDDS** Seite 29
-  Verstärkungshülse
Typ **FI-VH** Seite 31
-  STAUFF Form EVO Dichtring
Typ **FI-FD** Seite 32
-  Überwurfmutter
Typ **FI-M** Seite 33
-  37°-Bördelanschlusssteile (Set)
Typ **FI-AB** Seite 37



Gerade Einschraubverschraubung Typ FI-GE-...-Rk • Baureihe S

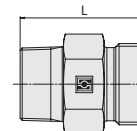
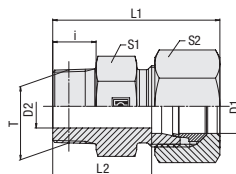

Whitworth Rohrgewinde (kegelig)

Bestellschlüssel

FI-GE-10*S*Rk*-W3*-MS

- * Gerade Einschraubverschraubung **FI-GE**
- * Rohr-Außendurchmesser D1 (in mm) **-10**
- * Baureihe
 - Extra-Leichte Baureihe (Seite 60) **LL**
 - Leichte Baureihe (Seite 61) **L**
 - Schwere Baureihe (Seite 62) **S**
- * Gewindeausführung Whitworth Rohrgewinde (kegelig) **Rk**
- Abweichende Gewindegrößen bitte angeben, z.B. R1/8k!
- * Werkstoff Stahl, Zink/Nickel-beschichtet **-W3**
- Bitte wenden Sie sich an STAUFF für alternative Werkstoffe und Oberflächen.
- * Konfektionierung
 - Nur Verschraubungskörper **—**
 - Verschraubungskörper mit Schneidring und Überwurfmutter **-MS**
 - Verschraubungskörper mit weichdichtendem Schneidring und Überwurfmutter **-MSV**

Baureihe	Rohr-Ø mm D1	PB bar	Abmessungen mm									Gewicht kg ca. per 100	Bestellbezeichnungen ³
			Gewinde T	D2	i	L	L1 ¹	L2	S1	S2			
S	6	630	R 1/4 keg.	4	12	30	38	23	17	17	3,01	FI-GE-06SRk-W3	
	8	630	R 1/4 keg.	5	12	29	37	22	17	19	3,50	FI-GE-08SRk-W3	
	10	630	R 3/8 keg.	7	12	32	41	24,5	19	22	4,49	FI-GE-10SRk-W3	
	12	630	R 3/8 keg.	8	12	34	43	26,5	22	24	6,03	FI-GE-12SRk-W3	
	14	630	R 3/8 keg.	8	12	34,5	45	26,5	24	27	6,56	FI-GE-14SR3/8k-W3	
	14	630	R 1/2 keg.	10	14	35	45	27	24	27	7,04	FI-GE-14SRk-W3	
	16	400	R 3/8 keg.	9	12	32	47	23,5	27	30	6,13	FI-GE-16SR3/8k-W3	
	16	400	R 1/2 keg.	12	14	38	48	29,5	27	30	8,52	FI-GE-16SRk-W3	
	20	400	R 3/4 keg.	16	17	45,5	57	35	32	36	14,43	FI-GE-20SRk-W3	
	25	400	R 3/4 keg.	16	17	48	62,5	37	41	46	10,15	FI-GE-25SR3/4k-W3	
	25	400	R 1 keg.	20	18	49	63,5	37	41	46	25,81	FI-GE-25SRk-W3	
	30	400	R 1 keg.	20	18	52	67,5	39	50	50	31,78	FI-GE-30SR1k-W3	
	30	250	R 1-1/4 keg.	25	20	54	69,5	41	50	50	36,69	FI-GE-30SRk-W3	
	38	250	R 1 1/2 keg.	32	22	59	75	43	55	60	50,8	FI-GE-38SRk-W3	

¹ Ungefähre Abmessung im verbauten Zustand.

² Gewichte ohne Schneidring und Überwurfmutter.

³ Standard-Lieferumfang: Nur Verschraubungskörper.

Einschraubstutzen: DIN 3852-2 (Form C)

Einschraubloch: DIN 3852-2 (Form Z)

Flüssige / plastische Dichtmittel erforderlich.

Einschraubstutzen wurden ausgelegt für Einschraublöcher in Bauteilen aus Stahl. Für den Einsatz in Verbindung mit Bauteilen aus weichen Gegenwerkstoffen (z.B. Aluminium) wird die Verwendung von Verschraubungen mit zusätzlich nachgerollten Aussengewinden empfohlen.

Bitte wenden Sie sich für weitere Informationen rechtzeitig vor Anwendung an STAUFF.

Anschlusssteile

-  Schneidring
Typ **FI-DS** Seite 28
-  Weichdichtender Schneidring
Typ **FI-WDDS** Seite 29
-  Verstärkungshülse
Typ **FI-VH** Seite 31
-  STAUFF Form EVO Dichtring
Typ **FI-FD** Seite 32
-  Überwurfmutter
Typ **FI-M** Seite 33
-  37°-Bördelanschlusssteile (Set)
Typ **FI-AB** Seite 37



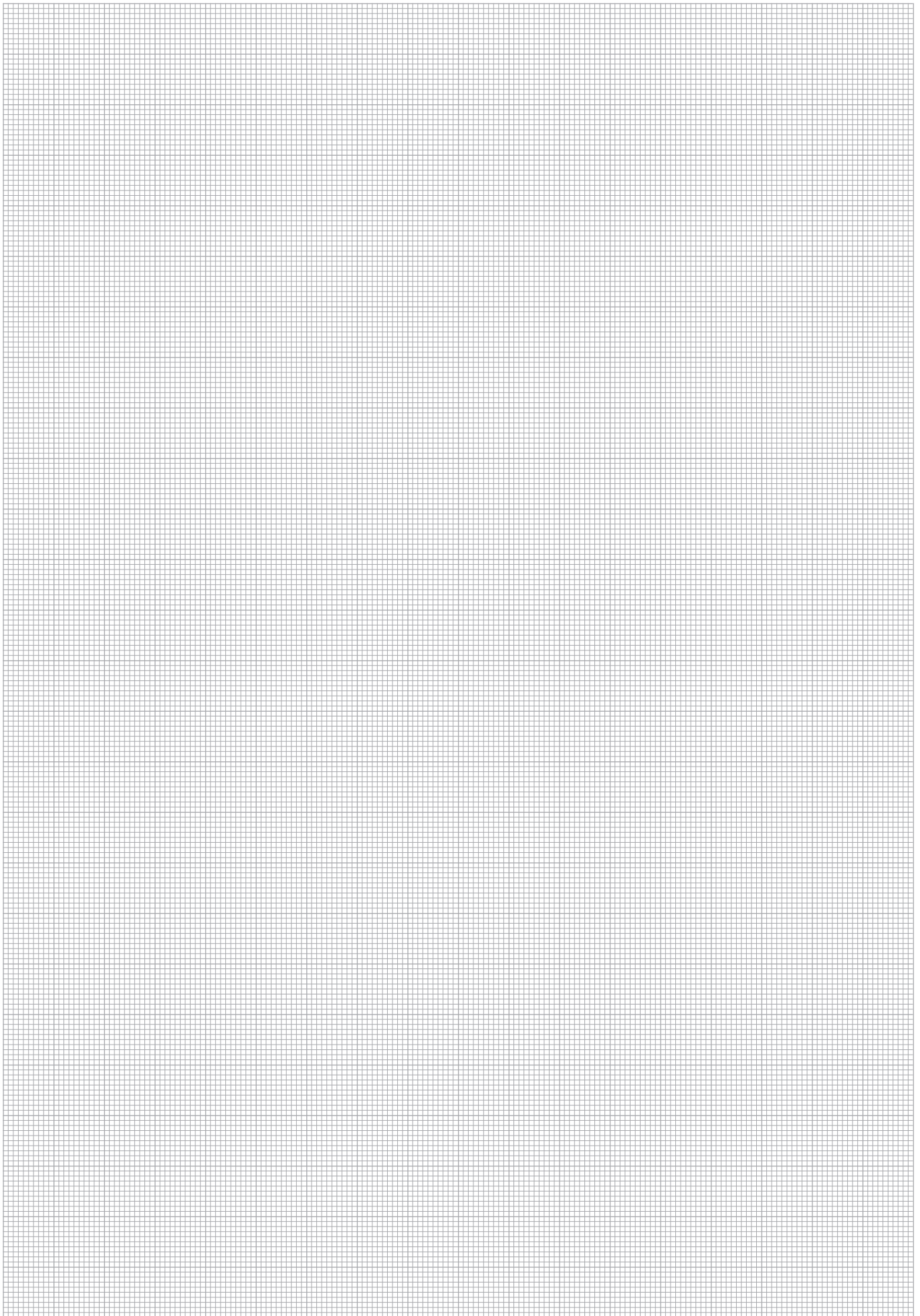

Gerade Einschraubverschraubung
Typ FI-GE-...-Mk ▪ Baureihen LL / L

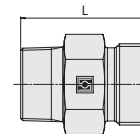
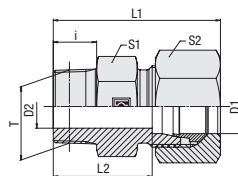

C

Bestellschlüssel

***FI-GE*-10*L*Mk*-W3*-MS**

- * Gerade Einschraubverschraubung **FI-GE**
- * Rohr-Außendurchmesser D1 (in mm) **-10**
- * Baureihe Extra-Leichte Baureihe **LL**
 Leichte Baureihe **L**
- * Gewindeausführung Metrisches Gewinde (kegelig) **Mk**
Abweichende Gewindegrößen bitte angeben, z.B. M16x1.5k!
- * Werkstoff Stahl, Zink/Nickel-beschichtet **-W3**
Bitte wenden Sie sich an STAUFF für
alternative Werkstoffe und Oberflächen.
- * Konfektionierung Nur Verschraubungskörper **—**
 Verschraubungskörper mit
 Schneidring und Überwurfmutter **-MS**
 Verschraubungskörper mit
 weichdichtendem Schneidring **-MSV**
 und Überwurfmutter

Metrisches Gewinde (kegelig)

Bau- reihe	Rohr-Ø mm D1	PN bar	Abmessungen mm								Gewicht kg ca. per 100	Bestellbezeichnungen ³
			Gewinde T	D2	i	L	L1 ¹	L2	S1	S2		
LL	4	100	M 6 x 1 keg.	2,5	8	20	26	16	9	10	0,50	FI-GE-04LLM6x1k-W3
	4	100	M 8 x 1 keg.	3	8	20	26	16	10	10	0,63	FI-GE-04LLMk-W3
	4	100	M 10 x 1 keg.	3	8	20	26	16	11	10	0,85	FI-GE-04LLM10x1k-W3
	6	100	M 6 x 1 keg.	2	8	20	26	14,5	11	12	0,68	FI-GE-06LLM6x1k-W3
	6	100	M 8 x 1 keg.	3	8	20	26	14,5	11	12	0,75	FI-GE-06LLM8x1k-W3
	6	100	M 10 x 1 keg.	4	8	20	26	14,5	11	12	0,85	FI-GE-06LLMk-W3
	8	100	M 8 x 1 keg.	3,5	8	22	28	16,5	12	14	1,29	FI-GE-08LLM8x1k-W3
	8	100	M 10 x 1 keg.	6	8	22	28	16,5	12	14	0,98	FI-GE-08LLMk-W3
L	6	315	M 10 x 1 keg.	4	8	23	31	16	14	14	1,44	FI-GE-06LMk-W3
	6	315	M 12 x 1,5 keg.	4	12	27	35	20	14	14	1,56	FI-GE-06LM12x1.5k-W3
	8	315	M 12 x 1,5 keg.	6	12	27	35	20	14	17	1,74	FI-GE-08LMk-W3
	8	315	M 14 x 1,5 keg.	6	12	27	35	20	17	17	3,11	FI-GE-08LM14x1.5k-W3
	10	315	M 14 x 1,5 keg.	7	12	28	36	21	17	19	2,51	FI-GE-10LMk-W3
	10	315	M 16 x 1,5 keg.	8	12	28	36	21	17	19	4,05	FI-GE-10LM16x1.5k-W3
	12	315	M 16 x 1,5 keg.	9	12	29	37	22	19	22	3,18	FI-GE-12LMk-W3
	12	315	M 18 x 1,5 keg.	10	12	29	37	22	19	22	4,90	FI-GE-12LM18x1.5k-W3
	15	315	M 18 x 1,5 keg.	11	12	30	41	23	24	27	4,73	FI-GE-15LMk-W3
	18	315	M 22 x 1,5 keg.	14	14	33	42	25,5	27	32	7,02	FI-GE-18LMk-W3

¹ Ungefähre Abmessung im verbauten Zustand.

² Gewichte ohne Schneidring und Überwurfmutter.

³ Standard-Lieferumfang: Nur Verschraubungskörper.

Einschraubstutzen: DIN 3852-1 (Form C)

Einschraubloch: DIN 3852-1 (Form Z)

Flüssige / plastische Dichtmittel erforderlich.

Anschlusssteile

- Schneidring
Typ **FI-DS** Seite 28
- Weichdichtender Schneidring
Typ **FI-WDDS** Seite 29
- Verstärkungshülse
Typ **FI-VH** Seite 31
- STAUFF Form EVO Dichtring
Typ **FI-FD** Seite 32
- Überwurfmutter
Typ **FI-M** Seite 33
- 37°-Bördelanschlusssteile (Set)
Typ **FI-AB** Seite 37

Einschraubstutzen wurden ausgelegt für Einschraublöcher in Bauteilen aus Stahl. Für den Einsatz in Verbindung mit Bauteilen aus weicheren Gegenwerkstoffen (z.B. Aluminium) wird die Verwendung von Verschraubungen mit zusätzlich nachgerollten Aussengewinden empfohlen.

Bitte wenden Sie sich für weitere Informationen rechtzeitig vor Anwendung an STAUFF.

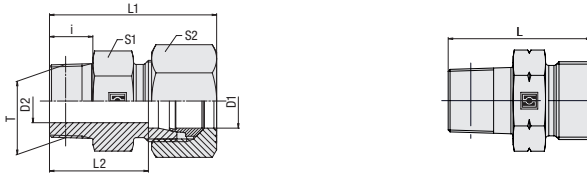

**Gerade Einschraubverschraubung
Typ FI-GE-...-N • Baureihen LL / L**

NPT Gewinde

Bau- reihe	Rohr-Ø mm D1	PN bar	Abmessungen mm								Gewicht kg ca. per 100	Bestellbezeichnungen ³
			Gewinde T	D2	i	L	L1 ¹	L2	S1	S2		
LL	4	100	1/8 NPT	3	10	22	28	18	11	10	0,98	FI-GE-04LL1/8N-W3
	6	100	1/8 NPT	4,5	10	22	28	16,5	11	12	0,90	FI-GE-06LL1/8N-W3
	8	100	1/8 NPT	5	10	24	30	18,5	12	14	1,16	FI-GE-08LL1/8N-W3
L	6	315	1/8 NPT	4	10	24	32	17	12	14	1,21	FI-GE-06L1/8N-W3
	6	315	1/4 NPT	4	15,5	30	38	23	17	14	2,63	FI-GE-06L1/4N-W3
	6	315	3/8 NPT	4	15,5	31	39	24	19	14	4,01	FI-GE-06L3/8N-W3
	6	315	1/2 NPT	4	20	36	44	29	22	14	5,62	FI-GE-06L1/2N-W3
	8	315	1/8 NPT	4	10	25	33	18	14	17	1,65	FI-GE-08L1/8N-W3
	8	315	1/4 NPT	6	15	30	38	23	17	17	2,49	FI-GE-08L1/4N-W3
	8	315	3/8 NPT	6	15,5	30	38	23	19	17	3,70	FI-GE-08L3/8N-W3
	8	315	1/2 NPT	6	20	36	44	29	22	17	6,78	FI-GE-08L1/2N-W3
	10	315	1/8 NPT	4	10	25	33	18	17	19	1,90	FI-GE-10L1/8N-W3
	10	315	1/4 NPT	7	15	31	39	24	17	19	2,53	FI-GE-10L1/4N-W3
	10	315	3/8 NPT	7	15	32	40	25	19	19	3,97	FI-GE-10L3/8N-W3
	10	315	1/2 NPT	7	20	37	45	30	22	19	6,99	FI-GE-10L1/2N-W3
	10	315	3/4 NPT	8	20	38	46	31	27	19	5,67	FI-GE-10L3/4N-W3
	12	315	1/8 NPT	4	10	26	34	19	19	22	2,48	FI-GE-12L1/8N-W3
	12	315	1/4 NPT	7	15	32	40	25	19	22	3,21	FI-GE-12L1/4N-W3
	12	315	3/8 NPT	8	15	32	40	25	19	22	3,95	FI-GE-12L3/8N-W3
	12	315	1/2 NPT	10	20	37	45	30	24	22	6,48	FI-GE-12L1/2N-W3
	12	315	3/4 NPT	8	20	38	46	31	27	22	10,93	FI-GE-12L3/4N-W3
15	315	1/4 NPT	7	15	33	41	26	24	27	4,72	FI-GE-15L1/4N-W3	
15	315	3/8 NPT	11	15,5	38	41	31	24	27	5,12	FI-GE-15L3/8N-W3	
15	315	1/2 NPT	12	20	38	46	31	24	27	6,44	FI-GE-15L1/2N-W3	
15	315	3/4 NPT	12	20	40	48	33	27	27	10,60	FI-GE-15L3/4N-W3	

¹ Ungefähre Abmessung im verbauten Zustand.
² Gewichte ohne Schneidring und Überwurfmutter.
³ Standard-Lieferumfang: Nur Verschraubungskörper.

Einschraubstutzen: ANSI/ASME B1.20.1-1983
 Einschraubloch: ANSI/ASME B1.20.1-1983

Flüssige / plastische Dichtmittel erforderlich.

Einschraubstutzen wurden ausgelegt für Einschraublöcher in Bauteilen aus Stahl. Für den Einsatz in Verbindung mit Bauteilen aus weichen Gegenwerkstoffen (z.B. Aluminium) wird die Verwendung von Verschraubungen mit zusätzlich nachgerollten Aussengewinden empfohlen.
 Bitte wenden Sie sich für weitere Informationen rechtzeitig vor Anwendung an STAUFF.

Bestellschlüssel
***FI-GE*-10*L*1/4*N*-W3*-MS**

- * Gerade Einschraubverschraubung **FI-GE**
- * Rohr-Außendurchmesser D1 (in mm) **-10**
- * Baureihe Extra-Leichte Baureihe (Seite 65) **LL**
 Leichte Baureihe (Seiten 65/66) **L**
 Schwere Baureihe (Seite 67/68) **S**
- * Gewindegröße entsprechend Maßtabelle **1/4**
 Gewindegröße bitte stets angeben, z.B. 1/4!
- * Gewindegewinde NPT Gewinde **N**
- * Werkstoff Stahl, Zink/Nickel-beschichtet **-W3**
- Bitte wenden Sie sich an STAUFF für
 alternative Werkstoffe und Oberflächen.
- * Konfektionierung Nur Verschraubungskörper **—**
 Verschraubungskörper mit
 Schneidring und Überwurfmutter **-MS**
 Verschraubungskörper mit
 weichdichtendem Schneidring **-MSV**
 und Überwurfmutter

Anschlusssteile

-  Schneidring
Typ **FI-DS** Seite 28
-  Weichdichtender Schneidring
Typ **FI-WDDS** Seite 29
-  Verstärkungshülse
Typ **FI-VH** Seite 31
-  STAUFF Form EVO Dichtring
Typ **FI-FD** Seite 32
-  Überwurfmutter
Typ **FI-M** Seite 33
-  37°-Bördelanschlusssteile (Set)
Typ **FI-AB** Seite 37



Gerade Einschraubverschraubung
Typ FI-GE-...-N ■ Baureihe L

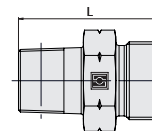
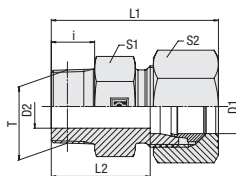

C

Bestellschlüssel

FI-GE-10*L*1/4*N*-W3*-MS

- * Gerade Einschraubverschraubung **FI-GE**
- * Rohr-Außendurchmesser D1 (in mm) **-10**
- * Baureihe
 Extra-Leichte Baureihe (Seite 65) **LL**
 Leichte Baureihe (Seiten 65/66) **L**
 Schwere Baureihe (Seite 67/68) **S**
- * Gewindegröße entsprechend Maßtabelle **1/4**
 Gewindegröße bitte stets angeben, z.B. 1/4!
- * Gewindeausführung NPT Gewinde **N**
- * Werkstoff Stahl, Zink/Nickel-beschichtet **-W3**
- Bitte wenden Sie sich an STAUFF für alternative Werkstoffe und Oberflächen.
- * Konfektionierung Nur Verschraubungskörper **—**
 Verschraubungskörper mit Schneidring und Überwurfmutter **-MS**
 Verschraubungskörper mit weichdichtendem Schneidring **-MSV** und Überwurfmutter

NPT Gewinde

Bau-reihe	Rohr-Ø mm D1	PN bar	Abmessungen mm									Gewicht kg ca. per 100	Bestellbezeichnungen ³
			Gewinde T	D2	i	L	L1 ¹	L2	S1	S2			
L	18	315	3/8 NPT	8	15,5	34	43	26,5	27	32	6,78	FI-GE-18L3/8N-W3	
	18	315	1/2 NPT	12	20	39	48	31,5	27	32	8,10	FI-GE-18L1/2N-W3	
	18	315	3/4 NPT	15	20	39	48	31,5	27	32	10,51	FI-GE-18L3/4N-W3	
	18	315	1 NPT	15	25	45	54	37,5	36	32	16,85	FI-GE-18L1N-W3	
	22	160	1/2 NPT	14	20	41	50	33,5	32	36	9,26	FI-GE-22L1/2N-W3	
	22	160	3/4 NPT	16	20	41	50	33,5	32	36	11,07	FI-GE-22L3/4N-W3	
	22	160	1 NPT	19	25	47	56	39,5	36	36	18,05	FI-GE-22L1N-W3	
	28	160	3/4 NPT	18	20	42	51	34,5	41	41	18,00	FI-GE-28L3/4N-W3	
	28	160	1 NPT	21	25	47	56	39,5	41	41	19,89	FI-GE-28L1N-W3	
	28	160	1 1/4 NPT	24	26	49	58	41,5	46	41	27,00	FI-GE-28L1-1/4N-W3	
	35	160	1 NPT	21	21	46	57	40,5	46	50	24,03	FI-GE-35L1N-W3	
	35	160	1 1/4 NPT	28	26	51	62	40,5	46	50	39,59	FI-GE-35L1-1/4N-W3	
	42	160	1 1/4 NPT	28	26	53	65	42	55	60	35,36	FI-GE-42L1-1/4N-W3	
	42	160	1 1/2 NPT	36	26	53	65	42	55	60	35,36	FI-GE-42L1-1/2N-W3	

¹ Ungefähre Abmessung im verbauten Zustand.

² Gewichte ohne Schneidring und Überwurfmutter.

³ Standard-Lieferumfang: Nur Verschraubungskörper.

Einschraubstutzen: ANSI/ASME B1.20.1-1983

Einschraubloch: ANSI/ASME B1.20.1-1983

Flüssige / plastische Dichtmittel erforderlich.

Einschraubstutzen wurden ausgelegt für Einschraublöcher in Bauteilen aus Stahl. Für den Einsatz in Verbindung mit Bauteilen aus weichen Gegenwerkstoffen (z.B. Aluminium) wird die Verwendung von Verschraubungen mit zusätzlich nachgerollten Aussengewinden empfohlen.
Bitte wenden Sie sich für weitere Informationen rechtzeitig vor Anwendung an STAUFF.

Anschlusssteile

- Schneidring
Typ **FI-DS** Seite 28
- Weichdichtender Schneidring
Typ **FI-WDDS** Seite 29
- Verstärkungshülse
Typ **FI-VH** Seite 31
- STAUFF Form EVO Dichtring
Typ **FI-FD** Seite 32
- Überwurfmutter
Typ **FI-M** Seite 33
- 37°-Bördelanschlusssteile (Set)
Typ **FI-AB** Seite 37

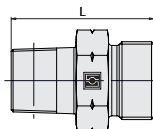
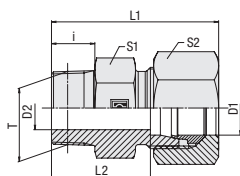

**Gerade Einschraubverschraubung
Typ FI-GE-...-N • Baureihe S**

C
NPT Gewinde

Bau- reihe	Rohr-Ø mm D1	PN bar	Abmessungen mm									Gewicht kg ca. per 100	Bestellbezeichnungen ³
			Gewinde T	D2	i	L	L ¹	L2	S1	S2			
S	6	630	1/8 NPT	4	10	28	36	21	14	17	2,30	FI-GE-06S1/8N-W3	
	6	630	1/4 NPT	4	15	35	43	28	17	17	3,71	FI-GE-06S1/4N-W3	
	6	630	3/8 NPT	4	15,5	33	41	26	19	17	4,50	FI-GE-06S3/8N-W3	
	6	630	1/2 NPT	12	20	38	45	30,5	22	17	8,8	FI-GE-06S1/2N-W3	
	8	630	1/8 NPT	4	10	29,5	37,5	22,5	17	19	3,20	FI-GE-08S1/8N-W3	
	8	630	1/4 NPT	5	15	35	43	28	17	19	3,81	FI-GE-08S1/4N-W3	
	8	630	3/8 NPT	5	15,5	36	44	29	19	19	5,31	FI-GE-08S3/8N-W3	
	8	630	1/2 NPT	5	20	40	48	33	22	19	8,17	FI-GE-08S1/2N-W3	
	10	630	1/4 NPT	5	15	35	44	27,5	19	22	4,36	FI-GE-10S1/4N-W3	
	10	630	3/8 NPT	7	15	35	44	27,5	19	22	4,95	FI-GE-10S3/8N-W3	
	10	630	1/2 NPT	7	20	38	47	30,5	22	22	7,32	FI-GE-10S1/2N-W3	
	12	630	1/4 NPT	5	15	37	46	29,5	22	24	4,84	FI-GE-12S1/4N-W3	
	12	630	3/8 NPT	8	15	37	46	29,5	22	24	6,21	FI-GE-12S3/8N-W3	
	12	630	1/2 NPT	8	20	42	51	34,5	22	24	8,52	FI-GE-12S1/2N-W3	
	12	630	3/4 NPT	8	20	44	53	36,5	30	24	12,38	FI-GE-12S3/4N-W3	
	14	630	3/8 NPT	8	15,5	39	49	31	24	27	7,32	FI-GE-14S3/8N-W3	
	14	630	1/2 NPT	10	20	44	54	36	24	27	6,76	FI-GE-14S1/2N-W3	
	14	630	3/4 NPT	16	20	46	56	38	32	27	15,36	FI-GE-14S3/4N-W3	
16	400	3/8 NPT	8	15	39	49	30,5	27	30	8,66	FI-GE-16S3/8N-W3		
16	400	1/2 NPT	12	20	44	54	35,5	27	30	4,42	FI-GE-16S1/2N-W3		
16	400	3/4 NPT	12	20	45	55	36,5	30	30	13,97	FI-GE-16S3/4N-W3		

¹ Ungefähre Abmessung im verbauten Zustand.

² Gewichte ohne Schneidring und Überwurfmutter.

³ Standard-Lieferumfang: Nur Verschraubungskörper.

Einschraubstutzen: ANSI/ASME B1.20.1-1983

Einschraubloch: ANSI/ASME B1.20.1-1983

Flüssige / plastische Dichtmittel erforderlich.

Einschraubstutzen wurden ausgelegt für Einschraublöcher in Bauteilen aus Stahl. Für den Einsatz in Verbindung mit Bauteilen aus weicheren Gegenwerkstoffen (z.B. Aluminium) wird die Verwendung von Verschraubungen mit zusätzlich nachgerollten Aussengewinden empfohlen.

Bitte wenden Sie sich für weitere Informationen rechtzeitig vor Anwendung an STAUFF.

Bestellschlüssel
***FI-GE*-10*S*1/4*N*-W3*-MS**

- * Gerade Einschraubverschraubung **FI-GE**
- * Rohr-Außendurchmesser D1 (in mm) **-10**
- * Baureihe **Extra-Leichte Baureihe (Seite 65) LL**
Leichte Baureihe (Seiten 65/66) L
Schwere Baureihe (Seite 67/68) S
- * Gewindegröße **entsprechend Maßtabelle 1/4**
Gewindegröße bitte stets angeben, z.B. 1/4!
- * Gewindeausführung **NPT Gewinde N**
- * Werkstoff **Stahl, Zink/Nickel-beschichtet -W3**
- Bitte wenden Sie sich an STAUFF für alternative Werkstoffe und Oberflächen.
- * Konfektionierung **Nur Verschraubungskörper -**
Verschraubungskörper mit Schneidring und Überwurfmutter -MS
Verschraubungskörper mit weichdichtendem Schneidring -MSV und Überwurfmutter

Anschlusssteile

-  Schneidring
Typ **FI-DS** Seite 28
-  Weichdichtender Schneidring
Typ **FI-WDDS** Seite 29
-  Verstärkungshülse
Typ **FI-VH** Seite 31
-  STAUFF Form EVO Dichtring
Typ **FI-FD** Seite 32
-  Überwurfmutter
Typ **FI-M** Seite 33
-  37°-Bördelanschlusssteile (Set)
Typ **FI-AB** Seite 37



Gerade Einschraubverschraubung Typ FI-GE-...-N • Baureihe S

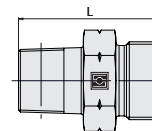
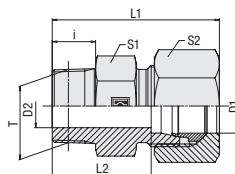

NPT Gewinde

Bestellschlüssel

FI-GE-10*S*1/4*N*-W3*-MS

- * Gerade Einschraubverschraubung **FI-GE**
- * Rohr-Außendurchmesser D1 (in mm) **-10**
- * Baureihe
 - Extra-Leichte Baureihe (Seite 65) **LL**
 - Leichte Baureihe (Seiten 65/66) **L**
 - Schwere Baureihe (Seite 67/68) **S**
- * Gewindegröße entsprechend Maßtabelle **1/4**
Gewindegröße bitte stets angeben, z.B. 1/4!
- * Gewindeausführung NPT Gewinde **N**
- * Werkstoff Stahl, Zink/Nickel-beschichtet **-W3**
- Bitte wenden Sie sich an STAUFF für alternative Werkstoffe und Oberflächen.
- * Konfektionierung Nur Verschraubungskörper **—**
 - Verschraubungskörper mit Schneidring und Überwurfmutter **-MS**
 - Verschraubungskörper mit weichdichtendem Schneidring **-MSV** und Überwurfmutter

Anschlusssteile

-  Schneidring
Typ **FI-DS** Seite 28
-  Weichdichtender Schneidring
Typ **FI-WDDS** Seite 29
-  Verstärkungshülse
Typ **FI-VH** Seite 31
-  STAUFF Form EVO Dichtring
Typ **FI-FD** Seite 32
-  Überwurfmutter
Typ **FI-M** Seite 33
-  37°-Bördelanschlusssteile (Set)
Typ **FI-AB** Seite 37

Bau- reihe	Rohr-Ø mm	PN bar	Abmessungen mm								Gewicht kg ca. per 100	Bestellbezeichnungen ³
			Gewinde T	D2	i	L	L1 ¹	L2	S1	S2		
S	20	400	1/2 NPT	12	20	48	59	37,5	32	36	12,18	FI-GE-20S1/2N-W3
	20	400	3/4 NPT	16	20	48	59	37,5	32	36	15,05	FI-GE-20S3/4N-W3
	20	400	1 NPT	16	25	55	66	44,5	36	36	25,37	FI-GE-20S1N-W3
	25	400	1/2 NPT	20	20	57	59	45	41	46	30,60	FI-GE-25S1/2N-W3
	25	400	3/4 NPT	16	20	52	64	40	41	46	23,86	FI-GE-25S3/4N-W3
	25	400	1 NPT	20	25	57	69	45	41	46	28,19	FI-GE-25S1N-W3
	25	400	1 1/4 NPT	20	26	58	70	46	46	46	47,00	FI-GE-25S1-1/4N-W3
	30	400	3/4 NPT	16	20	54	67	40,5	46	50	31,29	FI-GE-30S3/4N-W3
	30	400	1 NPT	20	25	59	72	45,5	46	50	34,70	FI-GE-30S1N-W3
	30	400	1 1/4 NPT	25	26	60	73	46,5	46	50	36,50	FI-GE-30S1-1/4N-W3
	30	400	1 1/2 NPT	25	26	60	73	46,5	50	50	36,50	FI-GE-30S1-1/2N-W3
	38	315	1 NPT	20	25	64	79	48	55	60	53,6	FI-GE-38S1N-W3
	38	315	1 1/4 NPT	25	26	65	80	49	55	60	50,70	FI-GE-38S1-1/4N-W3
	38	315	1 1/2 NPT	32	26	65	80	49	55	60	50,70	FI-GE-38S1-1/2N-W3

¹ Ungefähre Abmessung im verbauten Zustand.

² Gewichte ohne Schneidring und Überwurfmutter.

³ Standard-Lieferumfang: Nur Verschraubungskörper.

Einschraubstutzen: ANSI/ASME B1.20.1-1983

Einschraubloch: ANSI/ASME B1.20.1-1983

Flüssige / plastische Dichtmittel erforderlich.

Einschraubstutzen wurden ausgelegt für Einschraublöcher in Bauteilen aus Stahl. Für den Einsatz in Verbindung mit Bauteilen aus weichen Gegenwerkstoffen (z.B. Aluminium) wird die Verwendung von Verschraubungen mit zusätzlich nachgerollten Aussengewinden empfohlen.

Bitte wenden Sie sich für weitere Informationen rechtzeitig vor Anwendung an STAUFF.



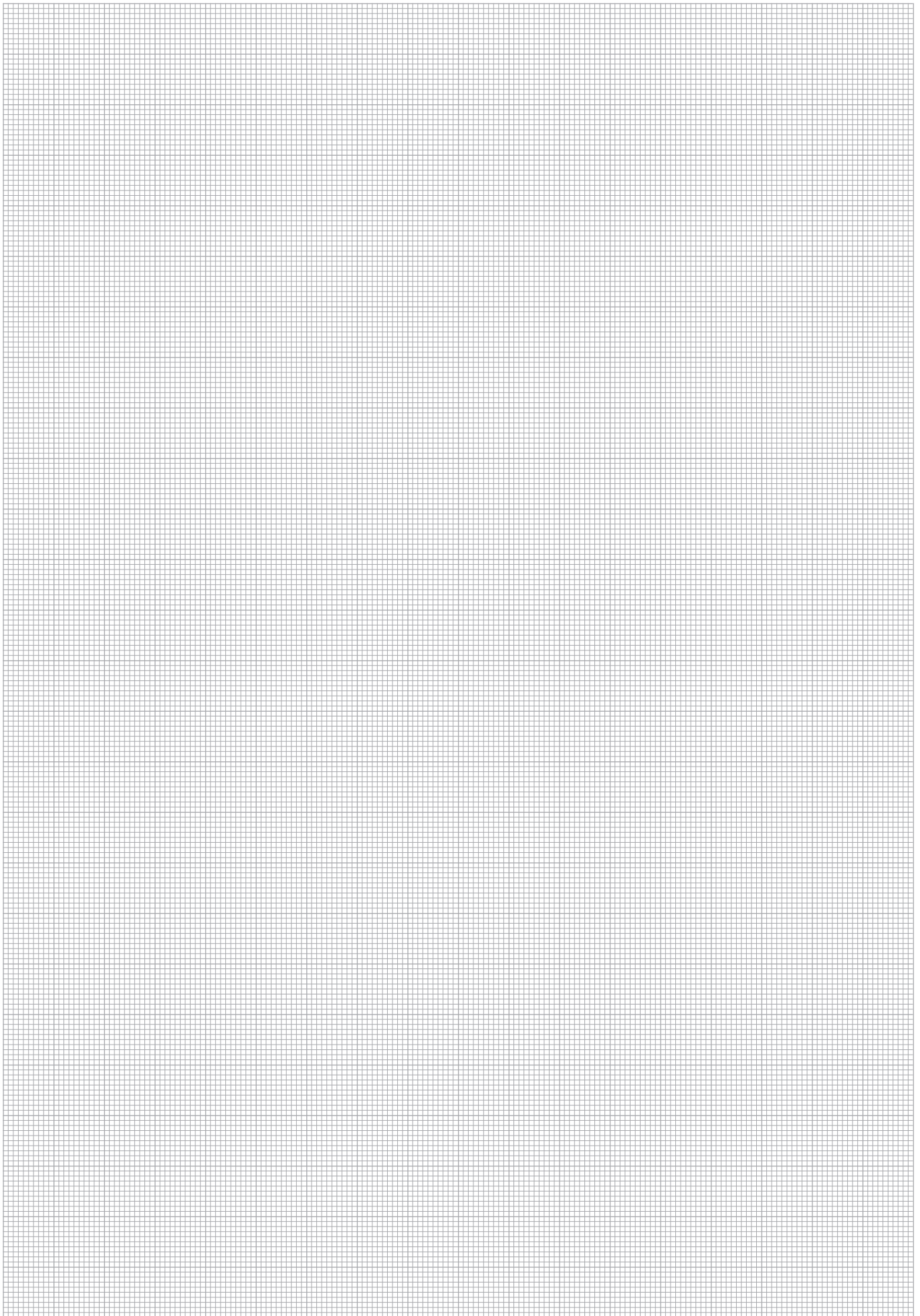

Gerade Einschraubverschraubung
Typ FI-GE-...-U ■ Baureihe L

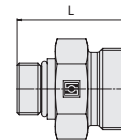
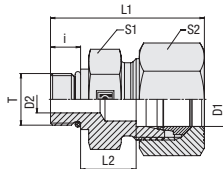

C

Bestellschlüssel

***FI-GE*-10*L*3/4*U*-B*-W3*-MS**

- * Gerade Einschraubverschraubung FI-GE
- * Rohr-Außendurchmesser D1 (in mm) -10
- * Baureihe L
Leichte Baureihe (Seite 70/71)
- S
Schwere Baureihe (Seite 72)
- * Gewindegröße 3/4
entsprechend Maßtabelle
- Gewindegröße bitte stets angeben, z.B. 3/4!
- * Gewindeausführung U
UN/UNF Gewinde mit O-Ring
- * Dichtungswerkstoff -B
NBR (Buna-N®)
- V
FKM (Viton®)
- * Werkstoff -W3
Stahl, Zink/Nickel-beschichtet
- Bitte wenden Sie sich an STAUFF für
alternative Werkstoffe und Oberflächen.
- * Konfektionierung —
Nur Verschraubungskörper
- Verschraubungskörper mit
Schneidring und Überwurfmutter -MS
- Verschraubungskörper mit
weichdichtendem Schneidring -MSV
und Überwurfmutter

Anschlusssteile

- Schneidring
Typ **FI-DS** Seite 28
- Weichdichtender Schneidring
Typ **FI-WDDS** Seite 29
- Verstärkungshülse
Typ **FI-VH** Seite 31
- STAUFF Form EVO Dichtring
Typ **FI-FD** Seite 32
- Überwurfmutter
Typ **FI-M** Seite 33
- 37°-Bördelanschlusssteile (Set)
Typ **FI-AB** Seite 37

Ersatzteile / Zubehör

- O-Ring
Typ **O-RING** Seite 239

UN/UNF Gewinde

O-Ring

Bau- reihe	Rohr-Ø mm D1	PN bar	Abmessungen mm										Drehm. N-m Gewinde T	Gewicht kg ca. per 100	Bestellbezeichnungen ³
			Gewinde T	D2	i	L	L1 ¹	L2	S1	S2	Gewinde T				
L	6	400	7/16-20 UNF	4	9	26	34	10	17	14	18	2,08	FI-GE-06L7/16U-B-W3		
	6	400	9/16-18 UNF	4	10	27	35	10	19	14	30	2,47	FI-GE-06L9/16U-B-W3		
	8	400	7/16-20 UNF	4,5	9	26	34	10	17	17	18	2,18	FI-GE-08L7/16U-B-W3		
	8	400	1/2-20 UNF	6	9	26	34	10	17	17	28	2,21	FI-GE-08L1/2U-B-W3		
	8	400	9/16-18 UNF	6	10	27	35	10	19	17	30	2,76	FI-GE-08L9/16U-B-W3		
	10	400	7/16-20 UNF	4,5	9	27	35	11	17	19	18	2,17	FI-GE-10L7/16U-B-W3		
	10	400	9/16-18 UNF	7,5	10	28	36	11	19	19	30	2,70	FI-GE-10L9/16U-B-W3		
	10	400	3/4-16 UNF	8	11	31	39	13	24	19	50	5,21	FI-GE-10L3/4U-B-W3		
	12	400	7/16-20 UNF	4,5	9	28	35	12	19	22	18	2,77	FI-GE-12L7/16U-B-W3		
	12	400	9/16-18 UNF	7,5	10	28	36	11	19	22	30	3,00	FI-GE-12L9/16U-B-W3		
	12	400	3/4-16 UNF	10	11	31	39	13	24	22	50	4,89	FI-GE-12L3/4U-B-W3		
	12	400	7/8-14 UNF	10	12,7	34	42	14,3	27	22	60	7,48	FI-GE-12L7/8U-B-W3		
	15	400	9/16-18UNF	7,5	10	31	40	14	24	27	30	4,79	FI-GE-15L9/16U-B-W3		
	15	400	3/4-16 UNF	10	11	32	40	14	24	27	50	2,40	FI-GE-15L3/4U-B-W3		
	15	400	7/8-14 UNF	12	12,7	34,7	42,7	15	27	27	60	7,41	FI-GE-15L7/8U-B-W3		
	15	400	1-1/16-12UNF	15	15	39	47	16,5	32	27	95	11,19	FI-GE-15L1-1/16U-B-W3		

¹ Ungefähre Abmessung im verbauten Zustand.
² Gewichte ohne Schneidring und Überwurfmutter.
³ Standard-Lieferumfang: Nur Verschraubungskörper.

Einschraubstutzen: ISO 11926-2/-3
 Einschraubloch: ISO 11926-1

Standard-Dichtungswerkstoff ist NBR (Buna-N®).

Empfohlene Drehmomente gelten für Gegenwerkstoff Stahl.

Einschraubstutzen wurden ausgelegt für Einschraublöcher in Bauteilen aus Stahl. Für den Einsatz in Verbindung mit Bauteilen aus weichen Gegenwerkstoffen (z.B. Aluminium) wird die Verwendung von Verschraubungen mit zusätzlich nachgerollten Aussengewinden empfohlen.
 Bitte wenden Sie sich für weitere Informationen rechtzeitig vor Anwendung an STAUFF.

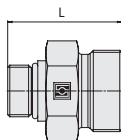
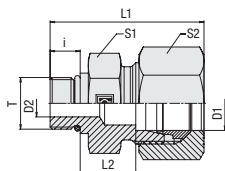

**Gerade Einschraubverschraubung
Typ FI-GE-...-U • Baureihe L**

C
UN/UNF Gewinde
O-Ring

Bau- reihe	Rohr-Ø mm	PN bar	Abmessungen mm										Drehm. N-m	Gewicht kg ca. per 100	Bestellbezeichnungen ³
			Gewinde T	D2	i	L	L1 ¹	L2	S1	S2	Gewinde T				
L	18	400	3/4-16 UNF	10	11	33	42	14,5	27	32	50	6,86	FI-GE-18L3/4U-B-W3		
	18	400	7/8-14 UNF	12,5	12,7	34,7	43,7	14,5	27	32	60	7,36	FI-GE-18L7/8U-B-W3		
	18	400	1 1/16-12 UNF	15	15	37	45	14,5	32	32	95	11,04	FI-GE-18L1-1/16U-B-W3		
	18	250	1 5/16-12 UNF	21,5	15	15,5	47	15,5	41	32	150	16,08	FI-GE-18L1-5/16U-B-W3		
	22	250	7/8-14 UNF	12,5	12,7	37	46	16,8	32	36	60	9,44	FI-GE-22L7/8U-B-W3		
	22	250	1 1/16-12 UN	18	15	39	48	16,5	32	36	95	10,50	FI-GE-22L1-1/16U-B-W3		
	22	250	1 5/16-12 UN	19	15	40	49	17,5	41	36	150	18,00	FI-GE-22L1-5/16U-B-W3		
	28	250	7/8-14 UNF	12,5	12,7	37,7	45,7	17,5	41	41	60	14,09	FI-GE-28L7/8U-B-W3		
	28	250	1 1/16-12 UN	15	15	40	49	17,5	41	41	95	15,30	FI-GE-28L1-1/16U-B-W3		
	28	250	1 5/16-12 UN	21,5	15	40	49	17,5	41	41	150	17,20	FI-GE-28L1-5/16U-B-W3		
	28	250	1 5/8-12 UN	27,5	15	40	51	17,5	50	41	200	24,51	FI-GE-28L1-5/8U-B-W3		
	35	250	1 5/16-12 UN	21,5	15	43	54	17,5	46	50	150	22,80	FI-GE-35L1-5/16U-B-W3		
	35	250	1 5/8-12 UN	27,5	15	43	54	17,5	50	50	200	28,00	FI-GE-35L1-5/8U-B-W3		
	35	250	1 7/8-12 UN	30	15	45	57	19,5	55	50	325	31,2	FI-GE-35L1-7/8U-B-W3		
	42	250	1 5/8-12 UN	27,5	15	45	57	19	55	60	200	35,36	FI-GE-42L1-5/8U-B-W3		
	42	250	1 7/8-12 UN	33,5	15	45	57	19	55	60	325	35,5	FI-GE-42L1-7/8U-B-W3		

¹ Ungefähre Abmessung im verbauten Zustand.

² Gewichte ohne Schneidring und Überwurfmutter.

³ Standard-Lieferumfang: Nur Verschraubungskörper.

Einschraubstutzen: ISO 11926-2/-3

Einschraubloch: ISO 11926-1

Empfohlene Drehmomente gelten für Gegenwerkstoff Stahl.

Standard-Dichtungswerkstoff ist NBR (Buna-N®).

Einschraubstutzen wurden ausgelegt für Einschraublöcher in Bauteilen aus Stahl. Für den Einsatz in Verbindung mit Bauteilen aus weicheren Gegenwerkstoffen (z.B. Aluminium) wird die Verwendung von Verschraubungen mit zusätzlich nachgerollten Aussengewinden empfohlen. Bitte wenden Sie sich für weitere Informationen rechtzeitig vor Anwendung an STAUFF.

Bestellschlüssel
***FI-GE*-10*L*3/4*U*-B*-W3*-MS**

- * Gerade Einschraubverschraubung **FI-GE**
- * Rohr-Außendurchmesser D1 (in mm) **-10**
- * Baureihe **L**
Leichte Baureihe (Seite 70/71)
Schwere Baureihe (Seite 72) **S**
- * Gewindegröße **3/4**
Gewindegröße bitte stets angeben, z.B. 3/4!
- * Gewindeausführung **U**
UN/UNF Gewinde mit O-Ring
- * Dichtungswerkstoff **-B**
NBR (Buna-N®)
-V
FKM (Viton®)
- * Werkstoff **-W3**
Stahl, Zink/Nickel-beschichtet
- Bitte wenden Sie sich an STAUFF für alternative Werkstoffe und Oberflächen.
- * Konfektionierung **—**
Nur Verschraubungskörper
Verschraubungskörper mit Schneidring und Überwurfmutter **-MS**
Verschraubungskörper mit weichdichtendem Schneidring und Überwurfmutter **-MSV**

Anschlusssteile

- Schneidring
Typ **FI-DS** Seite 28
- Weichdichtender Schneidring
Typ **FI-WDDS** Seite 29
- Verstärkungshülse
Typ **FI-VH** Seite 31
- STAUFF Form EVO Dichtring
Typ **FI-FD** Seite 32
- Überwurfmutter
Typ **FI-M** Seite 33
- 37°-Bördelanschlusssteile (Set)
Typ **FI-AB** Seite 37

Ersatzteile / Zubehör

- O-Ring
Typ **O-RING** Seite 239



Gerade Einschraubverschraubung
Typ FI-GE-...-U ▪ Baureihe S

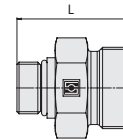
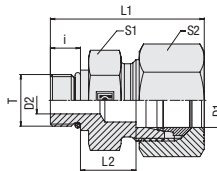

C

Bestellschlüssel

***FI-GE*-10*S*3/4*U*-B*-W3*-MS**

- * Gerade Einschraubverschraubung **FI-GE**
- * Rohr-Außendurchmesser D1 (in mm) **-10**
- * Baureihe Leichte Baureihe (Seite 70/71) **L**
Schwere Baureihe (Seite 72) **S**
- * Gewindegröße entsprechend Maßtabelle **3/4**
Gewindegröße bitte stets angeben, z.B. 3/4!
- * Gewindeausführung UN/UNF Gewinde mit O-Ring **U**
- * Dichtungswerkstoff NBR (Buna-N®) **-B**
FKM (Viton®) **-V**
- * Werkstoff Stahl, Zink/Nickel-beschichtet **-W3**
- Bitte wenden Sie sich an STAUFF für alternative Werkstoffe und Oberflächen.
- * Konfektionierung Nur Verschraubungskörper **—**
Verschraubungskörper mit Schneidring und Überwurfmutter **-MS**
Verschraubungskörper mit weichdichtendem Schneidring und Überwurfmutter **-MSV**

O-Ring

UN/UNF Gewinde

Bau-reihe	Rohr-Ø mm D1	PN bar	Abmessungen mm								Drehm. N-m Gewinde T	Gewicht kg ca. per 100	Bestellbezeichnungen ³
			Gewinde T	D2	i	L	L1 ¹	L2	S1	S2			
S	6	630	7/16-20 UNF	4	9	26	36	10	17	17	20	2,16	FI-GE-06S7/16U-B-W3
	8	630	7/16-20 UNF	4,5	11	29	38	11	17	19	20	2,65	FI-GE-08S7/16U-B-W3
	8	630	9/16-18 UNF	5	12	32	39,5	12,5	19	19	35	3,91	FI-GE-08S9/16U-B-W3
	10	630	9/16-18 UNF	7	12	32	41	12,5	19	22	35	3,73	FI-GE-10S9/16U-B-W3
	10	630	3/4-16 UNF	7	11	33,5	42	15	24	22	70	6,53	FI-GE-10S3/4U-B-W3
	12	630	9/16-18 UNF	7,5	12	36	45	16,5	24	24	35	6,09	FI-GE-12S9/16U-B-W3
	12	630	3/4-16 UNF	8	14	36	45	14,5	24	24	70	6,89	FI-GE-12S3/4U-B-W3
	12	630	3/4-16 UNF	7	16	33,5	42	15	24	22	70	7,56	FI-GE-12S3/4U-B-W3
	16	630	3/4-16 UNF	10	14	36	45	13,5	24	30	70	6,68	FI-GE-16S3/4U-B-W3
	16	630	7/8-14 UNF	12	16	39,7	49,7	15,2	27	30	100	9,47	FI-GE-16S7/8U-B-W3
	16	630	1 1/16-12 UNF	15	18,5	47,5	59	20,5	32	30	170	15,76	FI-GE-16S1-1/16U-B-W3
	20	420	3/4-16 UNF	10	14	42	53	17,5	32	36	70	11,83	FI-GE-10S3/4U-B-W3
	20	420	7/8-14 UNF	12,5	16	44	55	17,5	32	36	100	15,20	FI-GE-20S7/8U-B-W3
	20	420	1 1/16-12 UN	15	18,5	46	57	17	32	36	170	19,70	FI-GE-20S1-1/16U-B-W3
	20	420	1 5/16-12 UNF	21,5	18,5	48	58	19	41	36	270	22,65	FI-GE-20S1-5/16U-B-W3
	25	420	1 1/16-12 UN	15	18,5	50	62	19,5	36	46	170	24,20	FI-GE-25S1-1/16U-B-W3
	25	420	1 5/16-12 UN	20	18,5	50	62	19,5	41	46	270	28,90	FI-GE-25S1-5/16U-B-W3
	30	420	1 1/16-12 UN	15	18,5	52	66	20	50	50	170	30,45	FI-GE-30S1-1/16U-B-W3
	30	420	1 5/16-12 UN	21,5	18,5	52	65	20	46	50	270	30,70	FI-GE-30S1-5/16U-B-W3
	30	420	1 5/8-12 UN	25	18,5	52	65	20	50	50	285	38,10	FI-GE-30S1-5/8U-B-W3
38	315	1 5/8-12 UN	27,5	18,5	57	72	22,5	55	60	285	47,6	FI-GE-38S1-5/8U-B-W3	
38	315	1 7/8-12 UN	32	18,5	57	72	22,5	55	60	415	50,70	FI-GE-38S1-7/8U-B-W3	

¹ Ungefähre Abmessung im verbauten Zustand.

² Gewichte ohne Schneidring und Überwurfmutter.

³ Standard-Lieferumfang: Nur Verschraubungskörper.

Einschraubstutzen: ISO 11926-2/-3

Einschraubloch: ISO 11926-1

Empfohlene Drehmomente gelten für Gegenwerkstoff Stahl.

Anschlusssteile

- Schneidring
Typ **FI-DS** Seite 28
- Weichdichtender Schneidring
Typ **FI-WDDS** Seite 29
- Verstärkungshülse
Typ **FI-VH** Seite 31
- STAUFF Form EVO Dichtring
Typ **FI-FD** Seite 32
- Überwurfmutter
Typ **FI-M** Seite 33
- 37°-Bördelanschlusssteile (Set)
Typ **FI-AB** Seite 37

Standard-Dichtungswerkstoff ist NBR (Buna-N®).

Einschraubstutzen wurden ausgelegt für Einschraublöcher in Bauteilen aus Stahl. Für den Einsatz in Verbindung mit Bauteilen aus weicheren Gegenwerkstoffen (z.B. Aluminium) wird die Verwendung von Verschraubungen mit zusätzlich nachgerollten Aussengewinden empfohlen.

Bitte wenden Sie sich für weitere Informationen rechtzeitig vor Anwendung an STAUFF.

Ersatzteile / Zubehör

- O-Ring
Typ **O-RING** Seite 239



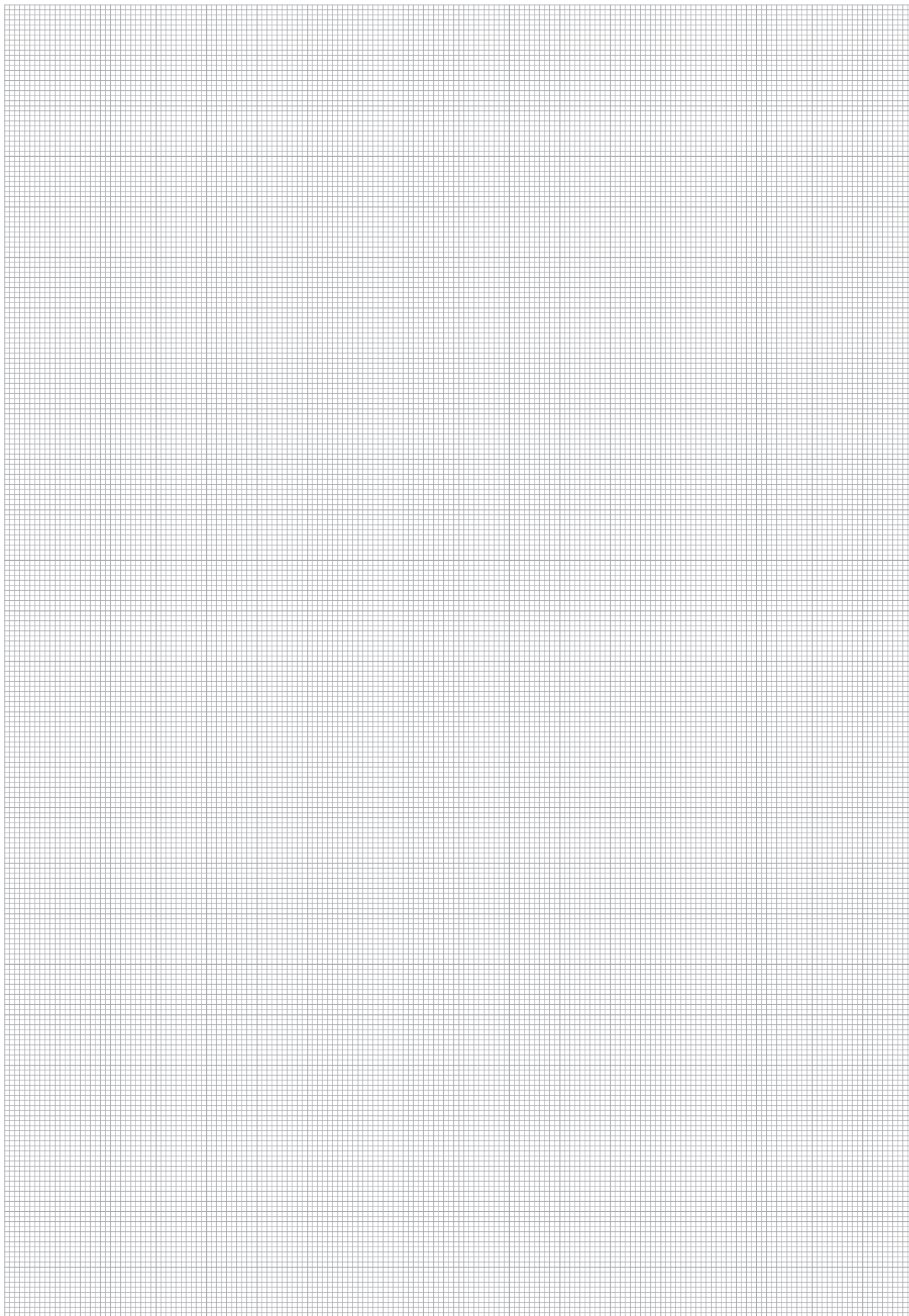

**Winkel Einschraubverschraubung
Typ FI-WE-...-R ▪ Baureihen L / S**

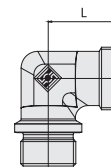
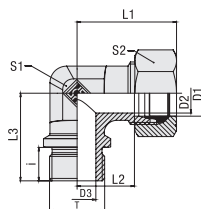

C

Bestellschlüssel

***FI-WE*-25*S*R*-W3*-MS**

- * Winkel Einschraubverschraubung **FI-WE**
- * Rohr-Außendurchmesser D1 (in mm) **-25**
- * Baureihe **L** Leichte Baureihe
S Schwere Baureihe
- * Gewindeausführung Whitworth Rohrgewinde (zylindrisch) **R**
- Abweichende Gewindegrößen bitte angeben, z.B. R3/4!
- * Werkstoff **-W3** Stahl, Zink/Nickel-beschichtet
- Bitte wenden Sie sich an STAUFF für alternative Werkstoffe und Oberflächen.
- * Konfektionierung **-MS** Nur Verschraubungskörper
-MSV Verschraubungskörper mit Schneidring und Überwurfmutter
-MSV Verschraubungskörper mit weichdichtendem Schneidring und Überwurfmutter

Whitworth Rohrgewinde (zylindrisch)

Metallische Dichtkante

Bau- reihe	Rohr-Ø mm	PN bar	Abmessungen mm											Drehm. N-m	Gewicht kg ca. per 100	Bestellbez. ³
			Gewinde T	D2	D3	i	L	L1 ¹	L2	L3	S1	S2	Gewinde T			
L	22	160	G 3/4	19	18	16	35	44	27,5	42	27	36	180	1,78	FI-WE-22LR-W3	
	28	160	G 1	24	23	18	38	47	30,5	48	36	41	330	3,12	FI-WE-28LR-W3	
	35	160	G 1 1/4	30	30	20	45	56	34,5	54	41	50	540	4,67	FI-WE-35LR-W3	
	42	160	G 1 1/2	36	36	22	51	63	40	61	50	60	630	6,90	FI-WE-42LR-W3	
S	20	420	G 3/4	16	16	16	37	48	26,5	42	27	36	270	2,15	FI-WE-20SR-W3	
	25	420	G 3/4	20	18	16	42	54	30	48	36	46	270	3,77	FI-WE-25SR3/4-W3	
	25	420	G 1	20	18	16	42	54	30	48	36	46	340	4,06	FI-WE-25SR-W3	
	30	250	G 1 1/4	25	25	20	49	62	35,5	54	41	50	540	6,28	FI-WE-30SR-W3	
	38	250	G 1 1/2	32	32	22	57	72	41	61	50	60	700	9,15	FI-WE-38SR-W3	

¹ Ungefähre Abmessung im verbauten Zustand.

Einschraubstutzen: DIN 3852-2 (Form B) / ISO 1179-4 (Typ B)

² Gewichte ohne Schneidring und Überwurfmutter.

Einschraubloch: DIN 3852-2 (Form X) / ISO 1179-1

³ Standard-Lieferumfang: Nur Verschraubungskörper.

Empfohlene Drehmomente gelten für Gegenwerkstoff Stahl.

Einschraubstutzen wurden ausgelegt für Einschraublöcher in Bauteilen aus Stahl. Für den Einsatz in Verbindung mit Bauteilen aus weicheren Gegenwerkstoffen (z.B. Aluminium) wird die Verwendung von Verschraubungen mit zusätzlich nachgerollten Aussengewinden empfohlen.

Bitte wenden Sie sich für weitere Informationen rechtzeitig vor Anwendung an STAUFF.

Anschlusssteile

- Schneidring
Typ **FI-DS** Seite 28
- Weichdichtender Schneidring
Typ **FI-WDDS** Seite 29
- Verstärkungshülse
Typ **FI-VH** Seite 31
- STAUFF Form EVO Dichtring
Typ **FI-FD** Seite 32
- Überwurfmutter
Typ **FI-M** Seite 33
- 37°-Bördelanschlusssteile (Set)
Typ **FI-AB** Seite 37

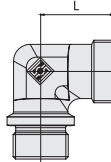
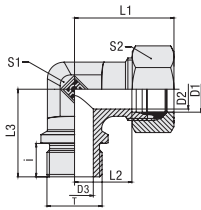

**Winkel Einschraubverschraubung
Typ FI-WE-...-M • Baureihen L / S**

C
Metallische Dichtkante
Metrisches Gewinde (zylindrisch)

Bau- reihe	Rohr-Ø mm	PN bar	Abmessungen mm										Drehm. N-m	Gewicht kg ca. per 100	Bestellbez. ³
			Gewinde T	D2	D3	i	L	L1 ¹	L2	L3	S1	S2			
L	22	250	M 26 x 1,5	19	18	16	35	44	27,5	42	27	36	190	1,73	FI-WE-22LM-W3
	28	250	M 33 x 2	24	23	18	38	47	30,5	48	36	41	340	3,04	FI-WE-28LM-W3
	35	250	M 42 x 2	30	30	20	45	56	34,5	54	41	50	500	4,70	FI-WE-35LM-W3
	42	250	M 48 x 2	36	36	22	51	63	40	61	50	60	630	6,96	FI-WE-42LM-W3
S	20	420	M 27 x 2	16	16	16	37	48	26,5	42	27	36	270	2,14	FI-WE-20SM-W3
	25	250	M 33 x 2	20	20	18	42	54	30	48	36	46	410	4,46	FI-WE-25SM-W3
	30	250	M 42 x 2	25	25	20	49	62	35,5	54	41	50	540	6,33	FI-WE-30SM-W3
	38	250	M 48 x 2	32	32	22	57	72	41	61	50	60	700	9,24	FI-WE-38SM-W3

¹ Ungefähre Abmessung im verbauten Zustand.

² Gewichte ohne Schneidring und Überwurfmutter.

³ Standard-Lieferumfang: Nur Verschraubungskörper.

Einschraubstutzen: DIN 3852-1 (Form B) / ISO 9974-3 (Typ B)

Einschraubloch: DIN 3852-1 (Form X) / ISO 9974-1

Empfohlene Drehmomente gelten für Gegenwerkstoff Stahl.

Einschraubstutzen wurden ausgelegt für Einschraublöcher in Bauteilen aus Stahl. Für den Einsatz in Verbindung mit Bauteilen aus weicheren Gegenwerkstoffen (z.B. Aluminium) wird die Verwendung von Verschraubungen mit zusätzlich nachgerollten Aussengewinden empfohlen.

Bitte wenden Sie sich für weitere Informationen rechtzeitig vor Anwendung an STAUFF.

Bestellschlüssel
***FI-WE*-25*S*M*-W3*-MS**

- * Winkel Einschraubverschraubung FI-WE
- * Rohr-Außendurchmesser D1 (in mm) -25
- * Baureihe Leichte Baureihe **L**
Schwere Baureihe **S**
- * Gewindeausführung Metrisches Gewinde (zylindrisch) **M**
- Abweichende Gewindegrößen bitte angeben, z.B. M27x2!
- * Werkstoff Stahl, Zink/Nickel-beschichtet **-W3**
- Bitte wenden Sie sich an STAUFF für alternative Werkstoffe und Oberflächen.
- * Konfektionierung Nur Verschraubungskörper **—**
Verschraubungskörper mit Schneidring und Überwurfmutter **-MS**
Verschraubungskörper mit weichdichtendem Schneidring **-MSV** und Überwurfmutter

Anschlusssteile

-  Schneidring
Typ **FI-DS** Seite 28
-  Weichdichtender Schneidring
Typ **FI-WDDS** Seite 29
-  Verstärkungshülse
Typ **FI-VH** Seite 31
-  STAUFF Form EVO Dichtring
Typ **FI-FD** Seite 32
-  Überwurfmutter
Typ **FI-M** Seite 33
-  37°-Bördelanschlusssteile (Set)
Typ **FI-AB** Seite 37



**Winkel Einschraubverschraubung
Typ FI-WE-...-Rk • Baureihen LL / L**

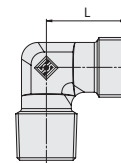
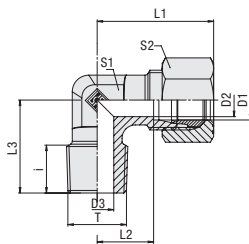

C



Whitworth Rohrgewinde (kegelig)

Bestellschlüssel

***FI-WE*-10*L*Rk*-W3*-MS**

- * Winkel Einschraubverschraubung **FI-WE**
- * Rohr-Außendurchmesser D1 (in mm) **-10**
- * Baureihe **LL**
 Extra-Leichte Baureihe (Seite 76)
L Leichte Baureihe (Seite 76)
S Schwere Baureihe (Seite 77)
- * Gewindeausführung Whitworth Rohrgewinde (kegelig) **Rk**
- Abweichende Gewindegrößen bitte angeben, z.B. R3/8k!
- * Werkstoff **-W3**
 Stahl, Zink/Nickel-beschichtet
- Bitte wenden Sie sich an STAUFF für alternative Werkstoffe und Oberflächen.
- * Ausführung **—**
 Schmiedekörper **—**
 Profilmaterial-Körper **PR**
- * Konfektionierung **—**
 Nur Verschraubungskörper **—**
 Verschraubungskörper mit Schneidring und Überwurfmutter **-MS**
 Verschraubungskörper mit weichdichtendem Schneidring und Überwurfmutter **-MSV**

Baureihe	Rohr-Ø mm	PN bar	Abmessungen mm										Gewicht kg ca. per 100	Bestellbez. ³
			Gewinde T	D2	D3	i	L	L1 ¹	L2	L3	S1	S2		
LL	4	100	R 1/8 keg.	3	3	8	15	21	11	17	11	10	1,46	FI-WE-04LLRk-W3-PR
	6	100	R 1/8 keg.	4,5	4,5	8	15	21	9,5	17	11	12	1,73	FI-WE-06LLRk-W3-PR
	8	100	R 1/8 keg.	6	6	8	17	23	11,5	20	12	14	2,63	FI-WE-08LLRk-W3-PR
	10	100	R 1/4 keg.	8	7	12	21,5	27,5	16	26	14	14	9,10	FI-WE-10LLRk-W3
L	12	100	R 1/4 keg.	10	7	9,9	22	28	16	23	14	17	11,40	FI-WE-12LLRk-W3
	6	315	R 1/8 keg.	4	4	8	19	27	12	20	12	14	1,96	FI-WE-06LRk-W3
	6	315	R 1/4 keg.	4	6	12	21	29	14	25,5	12	14	2,93	FI-WE-06LR1/4k-W3
	6	315	R 3/8 keg.	4	9	12	24	31	17	28	14	14	4,42	FI-WE-06LR3/8k-W3
	8	315	R 1/8 keg.	6	4	8	21	29	14	26	12	17	2,64	FI-WE-08LR1/8k-W3
	8	315	R 1/4 keg.	6	6	12	21	29	14	26	12	17	2,93	FI-WE-08LRk-W3
	8	315	R 3/8 keg.	6	9	14	24	32	17	28	14	17	4,34	FI-WE-08LR3/8k-W3
	10	315	R 1/8 keg.	8	6	7,3	22,5	29	15,5	20	14	19	2,96	FI-WE-10LR1/8k-W3
	10	315	R 1/4 keg.	8	7	13	22	30	15	27	14	19	3,53	FI-WE-10LRk-W3
	10	315	R 3/8 keg.	8	8	12,5	22	30	15	28	14	19	4,29	FI-WE-10LR3/8k-W3
	10	315	R 1/2 keg.	8	11	14	28	35	21	34	19	19	9,56	FI-WE-10LR1/2k-W3
	12	315	R 1/4 keg.	10	7	14,3	24	32	17	27	17	22	4,57	FI-WE-12LR1/4k-W3
	12	315	R 3/8 keg.	10	9	13	24	32	17	28,5	17	22	5,33	FI-WE-12LRk-W3
	12	315	R 1/2 keg.	10	10	14	28	36	21	34	19	22	9,94	FI-WE-12LR1/2k-W3
	15	315	R 3/8 keg.	12	9	14	28	36	21	34	19	27	8,79	FI-WE-15LR3/8k-W3
	15	315	R 1/2 keg.	12	12	16	28	36	21	34	19	27	9,12	FI-WE-15LRk-W3
	15	315	R 3/4 keg.	12	12	17	33	40	26	36	24	27	4,05	FI-WE-15LR3/4k-W3
	18	315	R 1/2 keg.	15	14	17,5	31	40	23,5	36	24	32	11,63	FI-WE-18LRk-W3
	18	315	R 3/4 keg.	15	16	16	31	41,5	23,5	36	27	32	13,2	FI-WE-18LR3/4k-W3
	22	160	R 3/4 keg.	19	18	17	35	44	28,5	42,5	27	36	16,80	FI-WE-22LRk-W3
28	160	R 1 keg.	24	23	20	38	47	30,5	48	36	41	30,7	FI-WE-28LRk-W3	
35	160	R 1 1/4 keg.	30	30	20	48	59	37,5	51	41	50	46,7	FI-WE-35LRk-W3	
42	160	R 1 1/2 keg.	36	36	20	54	59	43	61	50	60	72,3	FI-WE-42LRk-W3	

Anschlusssteile

- Schneidring
Typ **FI-DS** Seite 28
- Weichdichtender Schneidring
Typ **FI-WDDS** Seite 29
- Verstärkungshülse
Typ **FI-VH** Seite 31
- STAUFF Form EVO Dichtring
Typ **FI-FD** Seite 32
- Überwurfmutter
Typ **FI-M** Seite 33
- 37°-Bördelanschlusssteile (Set)
Typ **FI-AB** Seite 37

¹ Ungefähre Abmessung im verbauten Zustand.

² Gewichte ohne Schneidring und Überwurfmutter.

³ Standard-Lieferumfang: Nur Verschraubungskörper.

Einschraubstutzen: DIN 3852-2 (Form C)

Einschraubloch: DIN 3852-2 (Form Z)

Flüssige / plastische Dichtmittel erforderlich.

Einschraubstutzen wurden ausgelegt für Einschraublöcher in Bauteilen aus Stahl. Für den Einsatz in Verbindung mit Bauteilen aus weichen Gegenwerkstoffen (z.B. Aluminium) wird die Verwendung von Verschraubungen mit zusätzlich nachgerollten Aussengewinden empfohlen.

Bitte wenden Sie sich für weitere Informationen rechtzeitig vor Anwendung an STAUFF.

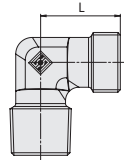
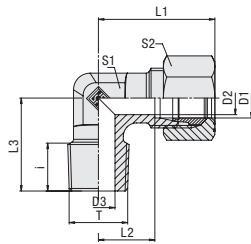

**Winkel Einschraubverschraubung
Typ FI-WE-...-Rk ▪ Baureihe S**

C
Whitworth Rohrgewinde (kegelig)

Bau- reihe	Rohr-Ø mm	PN bar	Abmessungen mm										Gewicht kg ca. per 100	Bestellbez. ³
			Gewinde T	D2	D3	i	L	L1 ¹	L2	L3	S1	S2		
S	6	400	R 1/4 keg.	4	4	12	23	31	16	26	12	17	5,73	FI-WE-06SRk-W3
	8	400	R 1/4 keg.	5	5	13	24	32	17	27	14	19	4,70	FI-WE-08SRk-W3
	10	400	R 1/4 keg.	7	5	13	25	34	17,5	28	17	22	5,94	FI-WE-10SR1/4k-W3
	10	400	R 3/8 keg.	7	7	13	25	34	17,5	28	17	22	6,71	FI-WE-10SRk-W3
	10	400	R 1/2 keg.	7	7	13	30	38	22,5	32	19	22	11,67	FI-WE-10SR1/2k-W3
	12	400	R 3/8 keg.	8	7	12	29	38	21,5	28	17	24	7,78	FI-WE-12SRk-W3
	12	400	R 1/2 keg.	8	10	14	30	39	22,5	32	19	24	4,67	FI-WE-12SR1/2k-W3
	14	400	R 3/8 keg.	10	8	14	30	40	22	32	19	27	9,62	FI-WE-14SR3/8k-W3
	14	400	R 1/2 keg.	10	10	14	30	40	22	32	19	27	10,53	FI-WE-14SRk-W3
	16	400	R 1/2 keg.	12	12	14	34	44	25,5	32	24	30	13,60	FI-WE-16SRk-W3
	16	400	R 3/4 keg.	12	12	14	34	44	25,5	32	24	30	22,00	FI-WE-16SR3/4k-W3
	20	400	R 1/2 keg.	16	10	14	37	48	26,5	42	27	36	21,00	FI-WE-20SR1/2k-W3
	20	250	R 3/4 keg.	16	16	17	39	48	26,5	42	27	36	21,19	FI-WE-20SRk-W3
	25	250	R 3/4 keg.	20	16	17	42	53	30	48	36	46	37,27	FI-WE-25SR3/4k-W3
	25	250	R 1 keg.	20	20	20	42	53	30	48	36	46	39,3	FI-WE-25SRk-W3
	30	250	R 1 1/4 keg.	25	25	20	52	62	35,5	54	41	50	62,61	FI-WE-30SRk-W3
	38	250	R 1 1/2 keg.	32	32	20	52	71	41	61	50	60	93,8	FI-WE-38SRk-W3

¹ Ungefähre Abmessung im verbauten Zustand.

² Gewichte ohne Schneidring und Überwurfmutter.

³ Standard-Lieferumfang: Nur Verschraubungskörper.

Einschraubstutzen: DIN 3852-2 (Form C)

Einschraubloch: DIN 3852-2 (Form Z)

Flüssige / plastische Dichtmittel erforderlich.

Einschraubstutzen wurden ausgelegt für Einschraublöcher in Bauteilen aus Stahl. Für den Einsatz in Verbindung mit Bauteilen aus weicheren Gegenwerkstoffen (z.B. Aluminium) wird die Verwendung von Verschraubungen mit zusätzlich nachgerollten Aussengewinden empfohlen. Bitte wenden Sie sich für weitere Informationen rechtzeitig vor Anwendung an STAUFF.

Bestellschlüssel
***FI-WE*-10*S*Rk*-W3*-MS**

* Winkel Einschraubverschraubung	FI-WE
* Rohr-Außendurchmesser D1 (in mm)	-10
* Baureihe	Extra-Leichte Baureihe (Seite 76) LL Leichte Baureihe (Seite 76) L Schwere Baureihe (Seite 77) S
* Gewindeführung	Whitworth Rohrgewinde (kegelig) Rk
Abweichende Gewindegrößen bitte angeben, z.B. R3/8k!	
* Werkstoff	Stahl, Zink/Nickel-beschichtet -W3
Bitte wenden Sie sich an STAUFF für alternative Werkstoffe und Oberflächen.	
* Konfektionierung	Nur Verschraubungskörper - Verschraubungskörper mit Schneidring und Überwurfmutter -MS Verschraubungskörper mit weichdichtendem Schneidring und Überwurfmutter -MSV

Anschlusssteile

	Schneidring Typ FI-DS	Seite 28
	Weichdichtender Schneidring Typ FI-WDDS	Seite 29
	Verstärkungshülse Typ FI-VH	Seite 31
	STAUFF Form EVO Dichtring Typ FI-FD	Seite 32
	Überwurfmutter Typ FI-M	Seite 33
	37°-Bördelanschlusssteile (Set) Typ FI-AB	Seite 37



Winkel Einschraubverschraubung
Typ FI-WE-...-Mk ▪ Baureihen LL / L / S



...-PR

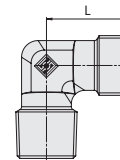
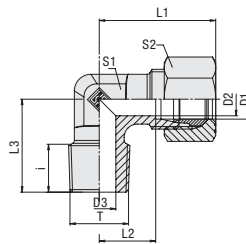

Metrisches Gewinde (kegelig)

Bestellschlüssel

***FI-WE*-10*L*Mk*-W3*-MS**

- * Winkel Einschraubverschraubung **FI-WE**
- * Rohr-Außendurchmesser D1 (in mm) **-10**
- * Baureihe Extra-Leichte Baureihe **LL**
 Leichte Baureihe **L**
 Schwere Baureihe **S**
- * Gewindeausführung Metrisches Gewinde (kegelig) **Mk**
 Abweichende Gewindegrößen bitte angeben, z.B. M12x1.5k!
- * Werkstoff Stahl, Zink/Nickel-beschichtet **-W3**
 Bitte wenden Sie sich an STAUFF für
 alternative Werkstoffe und Oberflächen.
- * Ausführung Schmiedekörper **—**
 Profilmaterial-Körper **PR**
- * Konfektionierung Nur Verschraubungskörper **—**
 Verschraubungskörper mit
 Schneidring und Überwurfmutter **-MS**
 Verschraubungskörper mit
 weichdichtendem Schneidring **-MSV**
 und Überwurfmutter

Baureihe	Rohr-Ø mm D1	PN bar	Abmessungen mm										Gewicht kg ca. per 100	Bestellbez. ³
			Gewinde T	D2	D3	i	L	L1 ¹	L2	L3	S1	S2		
LL	4	100	M 6 x 1 keg.	3	2	8,5	15	20	11	17	9	10	1,34	FI-WE-04LLM6x1k-W3-PR
	4	100	M 8 x 1 keg.	3	3,5	8	15	21	11	17	9	10	1,46	FI-WE-04LLMk-W3-PR
	6	100	M 6 x 1 keg.	4,5	2	8	15	21	9,5	15	11	12	1,44	FI-WE-06LLM6x1k-W3-PR
	6	100	M 8 x 1 keg.	4,5	3,5	8,5	15	21	9,5	17	11	12	1,64	FI-WE-06LLM8x1k-W3-PR
	6	100	M 10 x 1 keg.	4,5	4,5	8	15	21	9,5	17	11	12	1,74	FI-WE-06LLMk-W3-PR
	8	100	M 10 x 1 keg.	6	6	8	17	23	11,5	20	12	14	2,82	FI-WE-08LLMk-W3-PR
L	6	315	M 10 x 1 keg.	4	4	8	19	27	12	20	12	14	2,16	FI-WE-06LMk-W3
	8	315	M 12 x 1,5 keg.	6	6	12	21	29	14	26	12	17	2,67	FI-WE-08LMk-W3
	10	315	M 14 x 1,5 keg.	8	7	11,5	22	30	15	27	14	19	4,19	FI-WE-10LMk-W3
	12	315	M 16 x 1,5 keg.	10	9	11,5	24	32	17	28	17	22	5,05	FI-WE-12LMk-W3
	12	315	M 18 x 1,5 keg.	10	10	11,5	29	36	22	28	17	22	5,79	FI-WE-12LM18x1.5k-W3
	15	315	M 18 x 1,5 keg.	12	11	12	28	36	21	32	19	27	8,82	FI-WE-15LMk-W3
	18	315	M 22 x 1,5 keg.	15	14	14	31	40	23,5	36	24	32	12,56	FI-WE-18LMk-W3
	S	6	400	M 12 x 1,5 keg.	4	4	12	23	31	16	26	12	17	3,44
8		400	M 14 x 1,5 keg.	5	5	11,5	24	32	17	27	14	19	5,33	FI-WE-08SMk-W3
10		400	M 16 x 1,5 keg.	7	7	11,5	25	34	17,5	28	17	22	6,35	FI-WE-10SMk-W3
12		400	M 18 x 1,5 keg.	8	8	12	29	38	21,5	28	17	24	8,19	FI-WE-12SMk-W3
14		400	M 20 x 1,5 keg.	10	10	14	30	40	22	32	19	27	11,45	FI-WE-14SMk-W3
16		400	M 22 x 1,5 keg.	12	12	14	33	43	24,5	32	24	30	9,62	FI-WE-16SMk-W3

¹ Ungefähre Abmessung im verbauten Zustand.

² Gewichte ohne Schneidring und Überwurfmutter.

³ Standard-Lieferumfang: Nur Verschraubungskörper.

Einschraubstutzen: DIN 3852-1 (Form C)

Einschraubloch: DIN 3852-1 (Form Z)

Flüssige / plastische Dichtmittel erforderlich.

Einschraubstutzen wurden ausgelegt für Einschraublöcher in Bauteilen aus Stahl. Für den Einsatz in Verbindung mit Bauteilen aus weichen Gegenwerkstoffen (z.B. Aluminium) wird die Verwendung von Verschraubungen mit zusätzlich nachgerollten Aussengewinden empfohlen.

Bitte wenden Sie sich für weitere Informationen rechtzeitig vor Anwendung an STAUFF.

Anschlusssteile

-  Schneidring
Typ **FI-DS** Seite 28
-  Weichdichtender Schneidring
Typ **FI-WDDS** Seite 29
-  Verstärkungshülse
Typ **FI-VH** Seite 31
-  STAUFF Form EVO Dichtring
Typ **FI-FD** Seite 32
-  Überwurfmutter
Typ **FI-M** Seite 33
-  37°-Bördelanschlusssteile (Set)
Typ **FI-AB** Seite 37



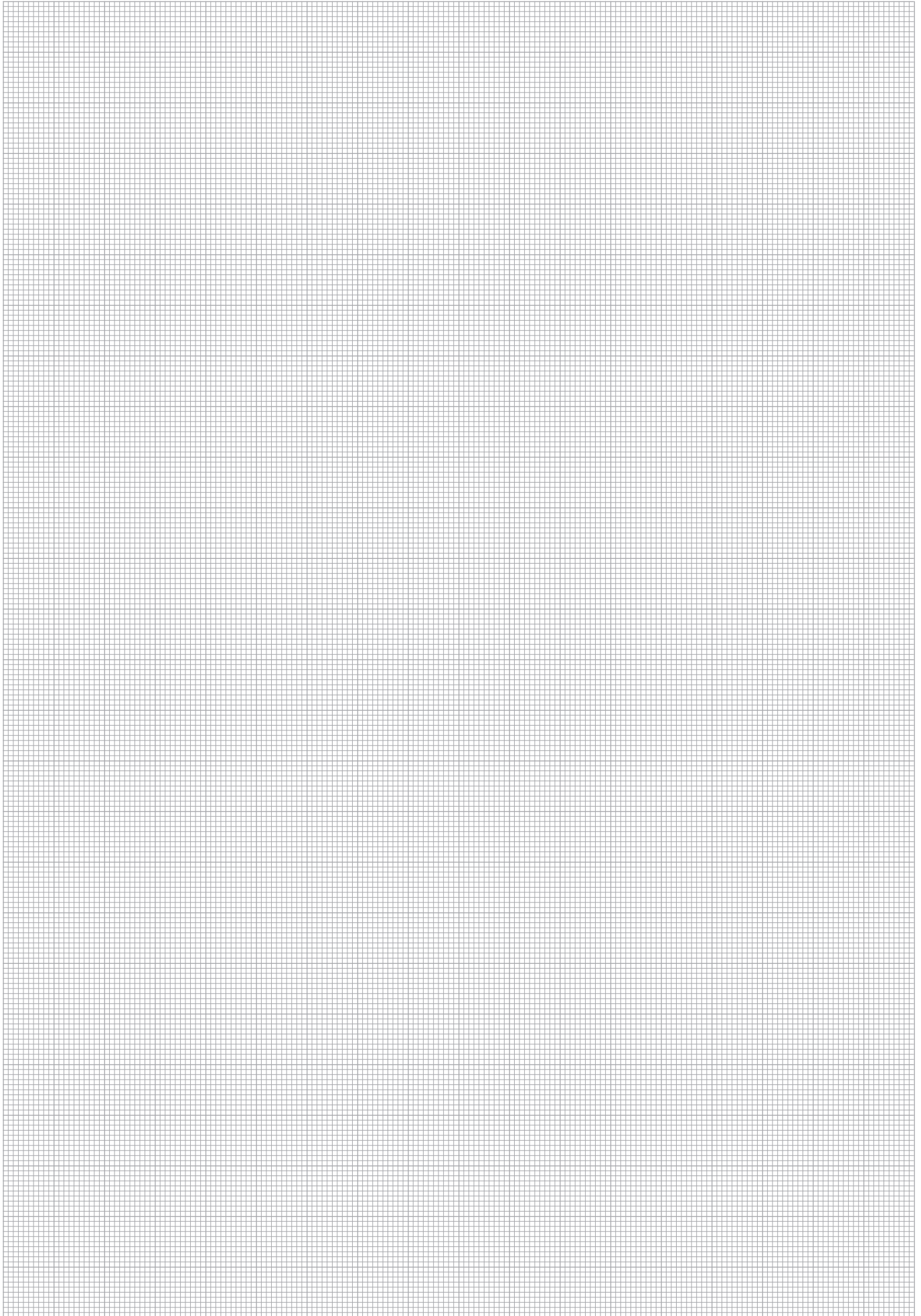

**Winkel Einschraubverschraubung
Typ FI-WE-...-N • Baureihen LL / L**

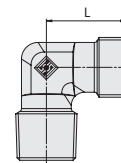
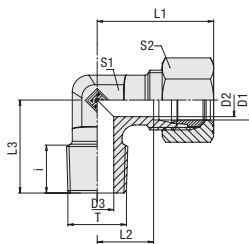

C



...-PR

Bestellschlüssel

***FI-WE*-10*L*1/4*N*-W3*-MS**

- * Winkel Einschraubverschraubung **FI-WE**
- * Rohr-Außendurchmesser D1 (in mm) **-10**
- * Baureihe **LL**
 Extra-Leichte Baureihe (Seite 80)
 Leichte Baureihe (Seite 80) **L**
 Schwere Baureihe (Seite 81) **S**
- * Gewindegröße **1/4**
entsprechend Maßtabelle
Gewindegröße bitte stets angeben, z.B. 1/4!
- * Gewindeausführung **N**
NPT Gewinde
- * Werkstoff **-W3**
Stahl, Zink/Nickel-beschichtet
- Bitte wenden Sie sich an STAUFF für
alternative Werkstoffe und Oberflächen.
- * Ausführung **—**
Schmiedekörper
Profilmaterial-Körper **PR**
- * Konfektionierung **—**
Nur Verschraubungskörper
Verschraubungskörper mit
Schneidring und Überwurfmutter **-MS**
Verschraubungskörper mit
weichdichtendem Schneidring **-MSV**
und Überwurfmutter

NPT Gewinde

Bau- reihe	Rohr-Ø mm	PN bar	Abmessungen mm										Gewicht kg ca. per 100	Bestellbez. ³
			Gewinde D1	T	D2	D3	i	L	L1 ¹	L2	L3	S1		
LL	4	100	1/8 NPT	3	4	8	15	21	11	15,6	11	10	1,81	FI-WE-04LL1/8N-W3-PR
	6	100	1/8 NPT	4,5	4,5	8	15	21	9,5	17	11	12	1,57	FI-WE-06LL1/8N-W3-PR
	8	100	1/8 NPT	6	6	10	17	23	11,5	20	12	14	2,64	FI-WE-08LL1/8N-W3-PR
L	6	315	1/8 NPT	4	5	8	19	27	11,5	20	12	14	1,91	FI-WE-06L1/8N-W3
	6	315	1/4 NPT	4	7	10	21	29	14	26	14	14	2,80	FI-WE-06L1/4N-W3
	6	315	3/8 NPT	4	8	10,5	25	33	18	28	17	14	5,63	FI-WE-06L3/8N-W3
	8	315	1/8 NPT	6	4	7	21	29	14	26	12	17	2,36	FI-WE-08L1/8N-W3
	8	315	1/4 NPT	6	6	11,4	21	29	14	26	12	17	2,92	FI-WE-08L1/4N-W3
	10	315	1/4 NPT	8	7	11,4	22	30	15	27	14	19	3,56	FI-WE-10L1/4N-W3
	10	315	3/8 NPT	8	8	10,5	24	32	17	28	17	19	5,67	FI-WE-10L3/8N-W3
	12	315	1/4 NPT	10	7	11,4	24	32	17	28	17	22	4,81	FI-WE-12L1/4N-W3
	12	315	3/8 NPT	10	8	10,5	24	32	17	28	17	22	4,87	FI-WE-12L3/8N-W3
	12	315	1/2 NPT	10	11	14	28	36	21	34	19	22	7,99	FI-WE-12L1/2N-W3
	15	315	1/2 NPT	12	14	14	28	39	21	34	19	27	8,05	FI-WE-15L1/2N-W3
	18	315	1/2 NPT	15	12	14	31	40	23,5	36	24	32	12,79	FI-WE-18L1/2N-W3
	22	160	3/4 NPT	19	16	14	35	44	27,5	42	27	36	17,07	FI-WE-22L3/8N-W3
	28	160	1 NPT	24	21	17,5	38	47	30,5	48	36	41	32,40	FI-WE-28L1N-W3
	35	160	1 1/4 NPT	30	28	18	48	59	34,5	54	41	50	51,70	FI-WE-35L1-1/4N-W3
42	160	1 1/2 NPT	36	34	18,5	54	66	43	61	50	60	74,60	FI-WE-42L1-1/2N-W3	

¹ Ungefähre Abmessung im verbauten Zustand.

² Gewichte ohne Schneidring und Überwurfmutter.

³ Standard-Lieferumfang: Nur Verschraubungskörper.

Einschraubstutzen: ANSI/ASME B1.20.1-1983

Einschraubloch: ANSI/ASME B1.20.1-1983

Flüssige / plastische Dichtmittel erforderlich.

Einschraubstutzen wurden ausgelegt für Einschraublöcher in Bauteilen aus Stahl. Für den Einsatz in Verbindung mit Bauteilen aus weicheren Gegenwerkstoffen (z.B. Aluminium) wird die Verwendung von Verschraubungen mit zusätzlich nachgerollten Aussengewinden empfohlen.

Bitte wenden Sie sich für weitere Informationen rechtzeitig vor Anwendung an STAUFF.

Anschlusssteile

-  Schneidring
Typ **FI-DS** Seite 28
-  Weichdichtender Schneidring
Typ **FI-WDDS** Seite 29
-  Verstärkungshülse
Typ **FI-VH** Seite 31
-  STAUFF Form EVO Dichtring
Typ **FI-FD** Seite 32
-  Überwurfmutter
Typ **FI-M** Seite 33
-  37°-Bördelanschlusssteile (Set)
Typ **FI-AB** Seite 37

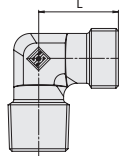
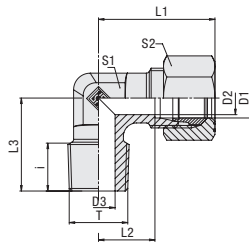

**Winkel Einschraubverschraubung
Typ FI-WE-...-N • Baureihe S**

C
NPT Gewinde

Bau- reihe	Rohr-Ø mm	PN bar	Abmessungen mm										Gewicht kg ca. per 100	Bestellbez. ³
			Gewinde T	D2	D3	i	L	L1 ¹	L2	L3	S1	S2		
S	6	630	1/4 NPT	4	4	10	23	31	16	26	12	17	3,19	FI-WE-06S1/4N-W3
	8	630	1/4 NPT	5	5	10	24	32	17	27	14	19	4,41	FI-WE-08S1/4N-W3
	8	630	3/8 NPT	5	8	10,5	25	33	18	28	17	19	7,80	FI-WE-08S3/8N-W3
	8	630	1/2 NPT	5	10	14	30	38	23	34	19	19	8,30	FI-WE-08S1/2N-W3
	10	630	1/4 NPT	7	5	10	25	34	17,5	28	17	22	6,17	FI-WE-10S1/4N-W3
	10	630	3/8 NPT	7	7	10,5	25	34	17,5	28	17	22	6,64	FI-WE-10S3/8N-W3
	12	630	1/4 NPT	8	5	11,4	29	38	21,5	29	17	24	7,87	FI-WE-12S1/4N-W3
	12	630	3/8 NPT	8	8	10,5	29	38	21,5	28	17	24	7,76	FI-WE-12S3/8N-W3
	12	630	1/2 NPT	8	10	14	30	39	22,5	34	19	24	11,23	FI-WE-12S1/2N-W3
	14	630	1/2 NPT	10	10	14	30	40	22	34	19	27	8,88	FI-WE-14S1/2N-W3
	16	630	1/2 NPT	12	12	14	33	43	24,5	36	24	30	14,05	FI-WE-16S1/2N-W3
	20	400	3/4 NPT	16	16	14	37	48	26,5	42	27	36	19,28	FI-WE-20S3/4N-W3
	25	400	1 NPT	20	20	17,5	42	54	30	48	36	46	33,76	FI-WE-25S1N-W3
	30	400	1 1/4 NPT	25	25	18	49	62	35,5	54	41	50	60,30	FI-WE-30S1-1/4N-W3
	38	315	1 1/2 NPT	32	32	18,5	58	73	40	61	50	60	91,80	FI-WE-38S1-1/2N-W3

¹ Ungefähre Abmessung im verbauten Zustand.

² Gewichte ohne Schneidring und Überwurfmutter.

³ Standard-Lieferumfang: Nur Verschraubungskörper.

Einschraubstutzen: ANSI/ASME B1.20.1-1983

Einschraubloch: ANSI/ASME B1.20.1-1983

Flüssige / plastische Dichtmittel erforderlich.

Einschraubstutzen wurden ausgelegt für Einschraublöcher in Bauteilen aus Stahl. Für den Einsatz in Verbindung mit Bauteilen aus weichen Gegenwerkstoffen (z.B. Aluminium) wird die Verwendung von Verschraubungen mit zusätzlich nachgerollten Aussengewinden empfohlen. Bitte wenden Sie sich für weitere Informationen rechtzeitig vor Anwendung an STAUFF.

Bestellschlüssel
***FI-WE*-10*S*1/4*N*-W3*-MS**

* Winkel Einschraubverschraubung		FI-WE
* Rohr-Außendurchmesser D1 (in mm)		-10
* Baureihe	Extra-Leichte Baureihe (Seite 80)	LL
	Leichte Baureihe (Seite 80)	L
	Schwere Baureihe (Seite 81)	S
* Gewindegröße	entsprechend Maßtabelle	1/4
	Gewindegröße bitte stets angeben, z.B. 1/4!	
* Gewindeausführung	NPT Gewinde	N
* Werkstoff	Stahl, Zink/Nickel-beschichtet	-W3
	Bitte wenden Sie sich an STAUFF für alternative Werkstoffe und Oberflächen.	
* Konfektionierung	Nur Verschraubungskörper	—
	Verschraubungskörper mit Schneidring und Überwurfmutter	-MS
	Verschraubungskörper mit weichdichtendem Schneidring und Überwurfmutter	-MSV

Anschlusssteile

	Schneidring Typ FI-DS	Seite 28
	Weichdichtender Schneidring Typ FI-WDDS	Seite 29
	Verstärkungshülse Typ FI-VH	Seite 31
	STAUFF Form EVO Dichtring Typ FI-FD	Seite 32
	Überwurfmutter Typ FI-M	Seite 33
	37°-Bördelanschlusssteile (Set) Typ FI-AB	Seite 37



T-Einschraubverschraubung
Typ FI-TE-...-R • Baureihen L / S

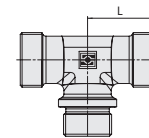
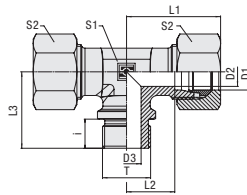

C

Bestellschlüssel

FI-TE-22*L*R*-W3*-MS

- * T-Einschraubverschraubung FI-TE
- * Rohr-Außendurchmesser D1 (in mm) -22
- * Baureihe L
S
 - Leichte Baureihe
 - Schwere Baureihe
- * Gewindeausführung Whitworth Rohrgewinde (zylindrisch) R
- Abweichende Gewindegrößen bitte angeben, z.B. R1/2!
- * Werkstoff -W3
 - Stahl, Zink/Nickel-beschichtet
- Bitte wenden Sie sich an STAUFF für alternative Werkstoffe und Oberflächen.
- * Konfektionierung —
 - Nur Verschraubungskörper
 - Verschraubungskörper mit Schneidringen / Überwurfmüttern -MS
 - Verschraubungskörper mit weichdichtenden Schneidringen -MSV und Überwurfmüttern

Whitworth Rohrgewinde (zylindrisch)

Metallische Dichtkante

Bau-reihe	Rohr-Ø mm	PN bar	Abmessungen mm											Drehm. N-m	Gewicht kg ca. per 100	Bestellbez. ³
			D1	Gewinde T	D2	D3	i	L	L1 ¹	L2	L3	S1	S2			
L	22	160	G 3/4	19	18	16	35	44	27,5	42	27	36	180	23,90	FI-TE-22LR-W3	
	28	160	G 1	24	23	18	38	47	30,5	48	36	41	330	37,50	FI-TE-28LR-W3	
	35	160	G 1 1/4	30	30	20	45	56	34,5	54	41	50	540	56,50	FI-TE-35LR-W3	
	42	160	G 1 1/2	36	36	22	51	63	40	61	50	60	630	80,50	FI-TE-42LR-W3	
S	20	400	G 3/4	16	16	16	37	48	26,5	42	27	36	270	28,80	FI-TE-20SR-W3	
	25	250	G 1	20	20	18	42	54	30	48	36	46	340	51,40	FI-TE-25SR-W3	
	30	160	G 1 1/4	25	25	20	49	62	35,5	54	41	50	540	79,20	FI-TE-30SR-W3	
	38	160	G 1 1/2	32	32	22	57	72	41	61	50	60	700	114,50	FI-TE-38SR-W3	

¹ Ungefähre Abmessung im verbauten Zustand.

² Gewichte ohne Schneidringe und Überwurfmüttern.

³ Standard-Lieferumfang: Nur Verschraubungskörper.

Einschraubstutzen: DIN 3852-2 (Form B) / ISO 1179-4 (Typ B)
Einschraubloch: DIN 3852-2 (Form X) / ISO 1179-1

Empfohlene Drehmomente gelten für Gegenwerkstoff Stahl.

Einschraubstutzen wurden ausgelegt für Einschraublöcher in Bauteilen aus Stahl. Für den Einsatz in Verbindung mit Bauteilen aus weicheren Gegenwerkstoffen (z.B. Aluminium) wird die Verwendung von Verschraubungen mit zusätzlich nachgerollten Aussengewinden empfohlen. Bitte wenden Sie sich für weitere Informationen rechtzeitig vor Anwendung an STAUFF.

Anschlusssteile

- Schneidring
Typ **FI-DS** Seite 28
- Weichdichtender Schneidring
Typ **FI-WDDS** Seite 29
- Verstärkungshülse
Typ **FI-VH** Seite 31
- STAUFF Form EVO Dichtring
Typ **FI-FD** Seite 32
- Überwurfmutter
Typ **FI-M** Seite 33
- 37°-Bördelanschlusssteile (Set)
Typ **FI-AB** Seite 37

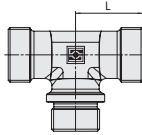
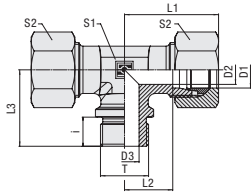

**T-Einschraubverschraubung
Typ FI-TE-...-M • Baureihen L / S**

C
Metallische Dichtkante
Metrisches Gewinde (zylindrisch)

Bau- reihe	Rohr-Ø mm D1	PN bar	Abmessungen mm										Drehm. N-m Gewinde T	Gewicht kg ca. per 100	Bestellbez. ³
			Gewinde T	D2	D3	i	L	L1 ¹	L2	L3	S1	S2			
L	22	160	M 26 x 1,5	19	18	16	35	44	27,5	42	27	36	190	22,20	FI-TE-22LM-W3
	28	160	M 33 x 2	24	23	18	38	47	30,5	48	36	41	340	37,60	FI-TE-28LM-W3
	35	160	M 42 x 2	30	30	20	45	56	34,5	54	41	50	500	56,90	FI-TE-35LM-W3
	42	160	M 48 x 2	36	36	22	51	63	40	61	50	60	630	81,10	FI-TE-42LM-W3
S	20	400	M 27 x 2	16	16	16	37	48	26,5	42	27	36	270	29,10	FI-TE-20SM-W3
	25	250	M 33 x 2	20	20	18	42	54	30	48	36	46	410	51,10	FI-TE-25SM-W3
	30	160	M 42 x 2	25	25	20	49	62	35,5	54	41	50	540	79,60	FI-TE-30SM-W3
	38	160	M 48 x 2	32	32	22	57	72	41	61	50	60	700	115,10	FI-TE-38SM-W3

¹ Ungefähre Abmessung im verbauten Zustand.

² Gewichte ohne Schneidringe und Überwurfmutter.

³ Standard-Lieferumfang: Nur Verschraubungskörper.

Einschraubstutzen: DIN 3852-1 (Form B) / ISO 9974-3 (Typ B)

Einschraubloch: DIN 3852-1 (Form X) / ISO 9974-1

Empfohlene Drehmomente gelten für Gegenwerkstoff Stahl.

Einschraubstutzen wurden ausgelegt für Einschraublöcher in Bauteilen aus Stahl. Für den Einsatz in Verbindung mit Bauteilen aus weicheren Gegenwerkstoffen (z.B. Aluminium) wird die Verwendung von Verschraubungen mit zusätzlich nachgerollten Aussengewinden empfohlen.

Bitte wenden Sie sich für weitere Informationen rechtzeitig vor Anwendung an STAUFF.

Bestellschlüssel
***FI-TE*-22*L*M*-W3*-MS**

- * T-Einschraubverschraubung FI-TE
- * Rohr-Außendurchmesser D1 (in mm) -22
- * Baureihe Leichte Baureihe **L**
Schwere Baureihe **S**
- * Gewindeausführung Metrisches Gewinde (zylindrisch) **M**
- Abweichende Gewindegrößen bitte angeben, z.B. M27x2!
- * Werkstoff Stahl, Zink/Nickel-beschichtet **-W3**
- Bitte wenden Sie sich an STAUFF für alternative Werkstoffe und Oberflächen.
- * Konfektionierung Nur Verschraubungskörper **—**
Verschraubungskörper mit Schneidringen / Überwurfmutter **-MS**
Verschraubungskörper mit weichdichtenden Schneidringen **-MSV** und Überwurfmutter

Anschlusssteile

-  Schneidring
Typ **FI-DS** Seite 28
-  Weichdichtender Schneidring
Typ **FI-WDDS** Seite 29
-  Verstärkungshülse
Typ **FI-VH** Seite 31
-  STAUFF Form EVO Dichtring
Typ **FI-FD** Seite 32
-  Überwurfmutter
Typ **FI-M** Seite 33
-  37°-Bördelanschlusssteile (Set)
Typ **FI-AB** Seite 37



T-Einschraubverschraubung
Typ FI-TE-...-Rk ▪ Baureihen LL / L / S

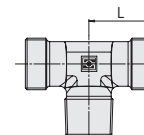
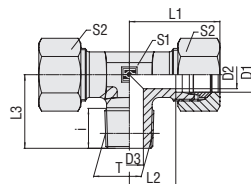

C

Whitworth Rohrgewinde (kegelig)

Bestellschlüssel

***FI-TE*-10*L*Rk*-W3*-MS**

- * T-Einschraubverschraubung **FI-TE**
- * Rohr-Außendurchmesser D1 (in mm) **-10**
- * Baureihe **LL** Extra-Leichte Baureihe
L Leichte Baureihe
S Schwere Baureihe
- * Gewindeausführung Whitworth Rohrgewinde (kegelig) **Rk**
- Abweichende Gewindegrößen bitte angeben, z.B. R1/8k!
- * Werkstoff Stahl, Zink/Nickel-beschichtet **-W3**
- Bitte wenden Sie sich an STAUFF für alternative Werkstoffe und Oberflächen.
- * Konfektionierung Nur Verschraubungskörper **—**
 Verschraubungskörper mit Schneidringen / Überwurfmüttern **-MS**
 Verschraubungskörper mit weichdichtenden Schneidringen -MSV und Überwurfmüttern **-MSV**

Baureihe	Rohr-Ø mm D1	PN bar	Abmessungen mm										Gewicht kg ca. per 100	Bestellbez. ³
			Gewinde T	D2	D3	i	L	L1 ¹	L2	L3	S1	S2		
LL	4	100	R 1/8 keg.	3	4	8	15	21	11	17	9	10	1,59	FI-TE-04LLRk-W3
	6	100	R 1/8 keg.	4,5	4,5	8	15	21	9,5	17	9	12	1,34	FI-TE-06LLRk-W3
	8	100	R 1/8 keg.	6	6	8	17	23	11,5	20	12	14	1,88	FI-TE-08LLRk-W3
L	6	315	R 1/8 keg.	4	4	8	19	27	12	20	12	14	2,73	FI-TE-06LRk-W3
	8	315	R 1/4 keg.	6	6	12	21	29	14	26	12	17	3,80	FI-TE-08LRk-W3
	10	315	R 1/4 keg.	8	7	12	22	30	15	27	14	19	4,70	FI-TE-10LRk-W3
	12	315	R 1/4 keg.	10	8	15	24	33,5	17	28	17	22	6,02	FI-TE-12LR1/4k-W3
	12	315	R 3/8 keg.	10	9	12	24	32	17	28	17	22	6,28	FI-TE-12LRk-W3
	15	315	R 1/2 keg.	12	11	14	28	36	21	34	19	27	11,80	FI-TE-15LRk-W3
	18	315	R 1/2 keg.	15	14	14	31	40	23,5	36	24	32	16,30	FI-TE-18LRk-W3
S	6	400	R 1/4 keg.	4	4	12	23	31	16	26	12	17	5,00	FI-TE-06SRk-W3
	8	400	R 1/4 keg.	5	5	12	24	32	17	27	14	19	6,27	FI-TE-08SRk-W3
	10	400	R 3/8 keg.	7	7	12	25	34	17,5	28	17	22	8,50	FI-TE-10SRk-W3
	12	400	R 3/8 keg.	8	8	12	29	38	21,5	28	17	24	11,60	FI-TE-12SRk-W3
	14	400	R 1/2 keg.	10	10	14	30	40	22	32	19	27	15,47	FI-TE-14SRk-W3
	16	400	R 1/2 keg.	12	12	14	33	43	24,5	32	24	30	18,90	FI-TE-16SRk-W3

¹ Ungefähre Abmessung im verbauten Zustand.

² Gewichte ohne Schneidringe und Überwurfmüttern.

³ Standard-Lieferumfang: Nur Verschraubungskörper.

Einschraubstutzen: DIN 3852-2 (Form C)

Einschraubloch: DIN 3852-2 (Form Z)

Flüssige / plastische Dichtmittel erforderlich.

Einschraubstutzen wurden ausgelegt für Einschraublöcher in Bauteilen aus Stahl. Für den Einsatz in Verbindung mit Bauteilen aus weichen Gegenwerkstoffen (z.B. Aluminium) wird die Verwendung von Verschraubungen mit zusätzlich nachgerollten Aussengewinden empfohlen.
 Bitte wenden Sie sich für weitere Informationen rechtzeitig vor Anwendung an STAUFF.

Anschlusssteile

-  Schneidring
Typ **FI-DS** Seite 28
-  Weichdichtender Schneidring
Typ **FI-WDDS** Seite 29
-  Verstärkungshülse
Typ **FI-VH** Seite 31
-  STAUFF Form EVO Dichtring
Typ **FI-FD** Seite 32
-  Überwurfmutter
Typ **FI-M** Seite 33
-  37°-Bördelanschlusssteile (Set)
Typ **FI-AB** Seite 37

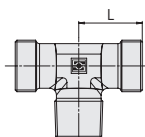
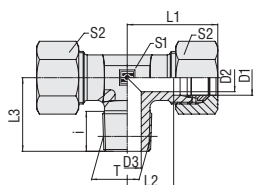

**T-Einschraubverschraubung
Typ FI-TE-...-Mk ▪ Baureihen LL / L / S**

C
Metrisches Gewinde (kegelig)

Bau- reihe	Rohr-Ø mm D1	PN bar	Abmessungen mm Gewinde T	D2	D3	i	L	L1 ¹	L2	L3	S1	S2	Gewicht kg ca. per 100	Bestellbez. ³
LL	4	100	M 8 x 1 keg.	3	3,5	8	15	21	11	17	9	10	1,27	FI-TE-04LLMk-W3
	6	100	M 10 x 1 keg.	4,5	4,5	8	15	21	9,5	17	9	12	1,62	FI-TE-06LLMk-W3
	8	100	M 10 x 1 keg.	6	6	8	17	23	11,5	20	12	14	2,42	FI-TE-08LLMk-W3
L	6	315	M 10 x 1 keg.	4	4	8	19	27	12	20	12	14	2,76	FI-TE-06LMk-W3
	8	315	M 12 x 1,5 keg.	6	6	12	21	29	14	26	12	17	3,45	FI-TE-08LMk-W3
	10	315	M 14 x 1,5 keg.	8	7	12	22	30	15	27	14	19	4,72	FI-TE-10LMk-W3
	12	315	M 16 x 1,5 keg.	10	9	12	24	32	17	28	17	22	7,19	FI-TE-12LMk-W3
	15	315	M 18 x 1,5 keg.	12	11	12	28	36	21	32	19	27	11,86	FI-TE-15LMk-W3
	18	315	M 22 x 1,5 keg.	15	14	14	31	40	23,5	36	24	32	17,50	FI-TE-18LMk-W3
S	6	400	M 12 x 1,5 keg.	4	4	12	23	31	16	26	12	17	5,57	FI-TE-06SMk-W3
	8	400	M 14 x 1,5 keg.	5	5	12	24	32	17	27	14	19	7,54	FI-TE-08SMk-W3
	10	400	M 16 x 1,5 keg.	7	7	12	25	34	17,5	28	17	22	9,38	FI-TE-10SMk-W3
	12	400	M 18 x 1,5 keg.	8	8	12	29	38	21,5	28	17	24	10,71	FI-TE-12SMk-W3
	14	400	M 20 x 1,5 keg.	10	10	14	30	40	22	32	19	27	15,11	FI-TE-14SMk-W3
	16	400	M 22 x 1,5 keg.	12	12	14	33	43	24,5	32	24	30	20,16	FI-TE-16SMk-W3

Bestellschlüssel
***FI-TE*-10*L*Mk*-W3*-MS**

- * T-Einschraubverschraubung FI-TE
- * Rohr-Außendurchmesser D1 (in mm) -10
- * Baureihe LL
Leichte Baureihe L
Schwere Baureihe S
- * Gewindeausführung Metrisches Gewinde (kegelig) Mk
Abweichende Gewindegrößen bitte angeben, z.B. M12x1.5 !
- * Werkstoff Stahl, Zink/Nickel-beschichtet -W3
- Bitte wenden Sie sich an STAUFF für alternative Werkstoffe und Oberflächen.
- * Konfektionierung Nur Verschraubungskörper —
Verschraubungskörper mit Schneidringen / Überwurfmüttern -MS
Verschraubungskörper mit weichdichtenden Schneidringen -MSV und Überwurfmüttern

Anschlusssteile

-  Schneidring
Typ **FI-DS** Seite 28
-  Weichdichtender Schneidring
Typ **FI-WDDS** Seite 29
-  Verstärkungshülse
Typ **FI-VH** Seite 31
-  STAUFF Form EVO Dichtring
Typ **FI-FD** Seite 32
-  Überwurfmutter
Typ **FI-M** Seite 33
-  37°-Bördelanschlusssteile (Set)
Typ **FI-AB** Seite 37

¹ Ungefähre Abmessung im verbauten Zustand.

² Gewichte ohne Schneidringe und Überwurfmüttern.

³ Standard-Lieferumfang: Nur Verschraubungskörper.

Einschraubstutzen: DIN 3852-1 (Form C)

Einschraubloch: DIN 3852-1 (Form Z)

Flüssige / plastische Dichtmittel erforderlich.

Einschraubstutzen wurden ausgelegt für Einschraublöcher in Bauteilen aus Stahl. Für den Einsatz in Verbindung mit Bauteilen aus weicheren Gegenwerkstoffen (z.B. Aluminium) wird die Verwendung von Verschraubungen mit zusätzlich nachgerollten Aussengewinden empfohlen.
Bitte wenden Sie sich für weitere Informationen rechtzeitig vor Anwendung an STAUFF.



T-Einschraubverschraubung
Typ FI-TE-...-N • Baureihen LL / L

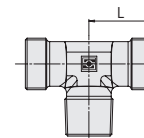
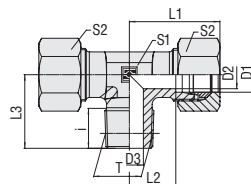

C

Bestellschlüssel

FI-TE-10*L*1/4N*-W3*-MS

- * T-Einschraubverschraubung FI-TE
- * Rohr-Außendurchmesser D1 (in mm) -10
- * Baureihe LL
 Extra-Leichte Baureihe (Seite 86)
L
 Leichte Baureihe (Seite 86)
S
 Schwere Baureihe (Seite 87)
- * Gewindegröße 1/4
entsprechend Maßtabelle
Gewindegröße bitte stets angeben, z.B. 1/4!
- * Gewindeausführung N
NPT Gewinde
- * Werkstoff -W3
Stahl, Zink/Nickel-beschichtet
- Bitte wenden Sie sich an STAUFF für alternative Werkstoffe und Oberflächen.
- * Konfektionierung —
Nur Verschraubungskörper
-MS
 Verschraubungskörper mit Schneidringen / Überwurfmüttern
-MSV
 Verschraubungskörper mit weichdichtenden Schneidringen und Überwurfmüttern

NPT Gewinde

Baureihe	Rohr-Ø mm D1	PN bar	Abmessungen mm										Gewicht kg ca. per 100	Bestellbez. ³
			Gewinde T	D2	D3	i	L	L1 ¹	L2	L3	S1	S2		
LL	4	100	1/8 NPT	3	3	7	15	21	11	17	9	10	1,60	FI-TE-04LL1/8N-W3
	6	100	1/8 NPT	4,5	4,5	7	15	21	9,5	17	9	12	1,50	FI-TE-06LL1/8N-W3
	8	100	1/8 NPT	5	5	7	17	23	11,5	20	12	14	2,50	FI-TE-08LL1/8N-W3
L	6	315	1/8 NPT	4	4	7	19	27	12	20	12	14	3,00	FI-TE-06L1/8N-W3
	6	315	1/4 NPT	4	4	10	21	29	14	26	12	14	4,40	FI-TE-06L1/4N-W3
	8	315	1/4 NPT	6	6	10	21	29	14	26	12	17	4,20	FI-TE-08L1/4N-W3
	10	315	1/4 NPT	7	7	10	22	30	15	27	14	19	5,00	FI-TE-10L1/4N-W3
	12	315	3/8 NPT	10	10	10,5	24	32	17	28	17	22	6,50	FI-TE-12L3/8N-W3
	15	315	1/2 NPT	12	12	14	28	36	21	36	19	27	12,10	FI-TE-15L1/2N-W3
	18	315	1/2 NPT	15	12	14	31	40	23,5	36	24	32	16,30	FI-TE-18L1/2N-W3
	22	160	3/4 NPT	19	18	14	35	44	27,5	42	27	36	21,80	FI-TE-22L3/4N-W3
	28	160	1 NPT	24	21	17,5	38	47	30,5	48	36	41	39,00	FI-TE-28L1N-W3
	35	160	1 1/4 NPT	30	28	18	46	57	35,5	54	41	50	59,40	FI-TE-35L1-1/4N-W3
42	160	1 1/2 NPT	36	34	18,5	51	63	40	61	50	60	84,10	FI-TE-42L1-1/2N-W3	

¹ Ungefähre Abmessung im verbauten Zustand.

² Gewichte ohne Schneidringe und Überwurfmüttern.

³ Standard-Lieferumfang: Nur Verschraubungskörper.

Einschraubstutzen: ANSI/ASME B1.20.1-1983

Einschraubloch: ANSI/ASME B1.20.1-1983

Flüssige / plastische Dichtmittel erforderlich.

Einschraubstutzen wurden ausgelegt für Einschraublöcher in Bauteilen aus Stahl. Für den Einsatz in Verbindung mit Bauteilen aus weichen Gegenwerkstoffen (z.B. Aluminium) wird die Verwendung von Verschraubungen mit zusätzlich nachgerollten Aussengewinden empfohlen.
Bitte wenden Sie sich für weitere Informationen rechtzeitig vor Anwendung an STAUFF.

Anschlusssteile

-  Schneidring
Typ **FI-DS** Seite 28
-  Weichdichtender Schneidring
Typ **FI-WDDS** Seite 29
-  Verstärkungshülse
Typ **FI-VH** Seite 31
-  STAUFF Form EVO Dichtring
Typ **FI-FD** Seite 32
-  Überwurfmutter
Typ **FI-M** Seite 33
-  37°-Bördelanschlusssteile (Set)
Typ **FI-AB** Seite 37

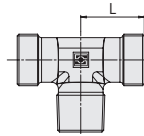
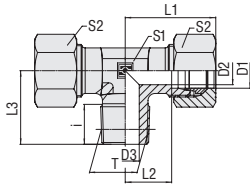

**T-Einschraubverschraubung
Typ FI-TE-...-N • Baureihe S**

C

NPT Gewinde

Bau- reihe	Rohr-Ø mm	PN bar	Abmessungen mm										Gewicht kg ca. per 100	Bestellbez. ³
			Gewinde T	D2	D3	i	L	L1 ¹	L2	L3	S1	S2		
S	6	630	1/4 NPT	4	4	10	23	31	16	26	12	17	5,50	FI-TE-06S1/4N-W3
	8	630	1/4 NPT	5	5	10	24	32	17	27	14	19	6,80	FI-TE-08S1/4N-W3
	10	630	3/8 NPT	7	7	10,5	25	34	17,5	28	17	22	8,80	FI-TE-10S3/8N-W3
	12	630	3/8 NPT	8	8	10,5	29	38	21,5	28	17	24	11,10	FI-TE-12S3/8N-W3
	14	630	1/2 NPT	10	10	14	30	40	22	34	19	27	15,10	FI-TE-14S1/2N-W3
	16	630	1/2 NPT	12	12	14	33	43	24,5	36	24	30	19,00	FI-TE-16S1/2N-W3
	20	400	3/4 NPT	16	16	14	37	48	26,5	42	27	36	28,20	FI-TE-20S3/4N-W3
	25	400	1 NPT	20	20	17,5	42	54	30	48	36	46	50,40	FI-TE-25S1N-W3
	30	400	1 1/4 NPT	25	25	18	49	62	35,5	54	41	50	78,20	FI-TE-30S1-1/4N-W3
	38	400	1 1/2 NPT	32	32	18,5	57	72	41	61	50	60	113,30	FI-TE-38S1-1/2N-W3

¹ Ungefähre Abmessung im verbauten Zustand.

² Gewichte ohne Schneidringe und Überwurfmutter.

³ Standard-Lieferumfang: Nur Verschraubungskörper.

Einschraubstutzen: ANSI/ASME B1.20.1-1983

Einschraubloch: ANSI/ASME B1.20.1-1983

Flüssige / plastische Dichtmittel erforderlich.

Einschraubstutzen wurden ausgelegt für Einschraublöcher in Bauteilen aus Stahl. Für den Einsatz in Verbindung mit Bauteilen aus weichen Gegenwerkstoffen (z.B. Aluminium) wird die Verwendung von Verschraubungen mit zusätzlich nachgerollten Aussengewinden empfohlen.

Bitte wenden Sie sich für weitere Informationen rechtzeitig vor Anwendung an STAUFF.

Bestellschlüssel
***FI-TE*-10*S*3/8N*-W3*-MS**

* T-Einschraubverschraubung		FI-TE
* Rohr-Außendurchmesser D1 (in mm)		-10
* Baureihe	Extra-Leichte Baureihe (Seite 86)	LL
	Leichte Baureihe (Seite 86)	L
	Schwere Baureihe (Seite 87)	S
* Gewindegröße	entsprechend Maßtabelle	3/8
	Gewindegröße bitte stets angeben, z.B. 1/4!	
* Gewindeausführung	NPT Gewinde	N
* Werkstoff	Stahl, Zink/Nickel-beschichtet	-W3
	Bitte wenden Sie sich an STAUFF für alternative Werkstoffe und Oberflächen.	
* Konfektionierung	Nur Verschraubungskörper	—
	Verschraubungskörper mit Schneidringen / Überwurfmutter	-MS
	Verschraubungskörper mit weichdichtenden Schneidringen und Überwurfmutter	-MSV

Anschlusssteile

	Schneidring Typ FI-DS	Seite 28
	Weichdichtender Schneidring Typ FI-WDDS	Seite 29
	Verstärkungshülse Typ FI-VH	Seite 31
	STAUFF Form EVO Dichtring Typ FI-FD	Seite 32
	Überwurfmutter Typ FI-M	Seite 33
	37°-Bördelanschlusssteile (Set) Typ FI-AB	Seite 37



L-Einschraubverschraubung
Typ FI-LE-...-R • Baureihen L / S

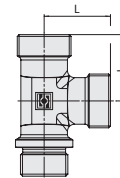
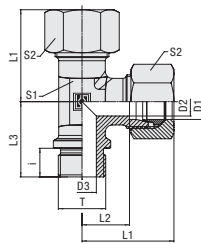

C

Bestellschlüssel

***FI-LE*-22*L*R*-W3*-MS**

- * L-Einschraubverschraubung **FI-LE**
- * Rohr-Außendurchmesser D1 (in mm) **-22**
- * Baureihe **L**
 Leichte Baureihe
 Schwere Baureihe **S**
- * Gewindeausführung Whitworth Rohrgewinde (zylindrisch) **R**
- Abweichende Gewindegrößen bitte angeben, z.B. R1/2!
- * Werkstoff **-W3**
 Stahl, Zink/Nickel-beschichtet
- Bitte wenden Sie sich an STAUFF für alternative Werkstoffe und Oberflächen.
- * Konfektionierung **-MS**
 Nur Verschraubungskörper
 Verschraubungskörper mit Schneidringen / Überwurfmüttern **-MS**
 Verschraubungskörper mit weichdichtenden Schneidringen -MSV und Überwurfmüttern

Whitworth Rohrgewinde (zylindrisch)

Metallische Dichtkante

Baureihe	Rohr-Ø mm D1	PN bar	Abmessungen mm											Drehm. N-m Gewinde T per 100	Gewicht kg ca. per 100	Bestellbez. ³
			Gewinde T	D2	D3	i	L	L1 ¹	L2	L3	S1	S2				
L	22	160	G 3/4	18	18	16	35	44	27,5	42	27	36	180	25,01	FI-LE-22LR-W3	
	28	160	G 1	23	23	18	38	47	30,5	48	36	41	330	40,60	FI-LE-28LR-W3	
	35	160	G 1 1/4	30	30	20	45	56	34,5	54	41	50	540	61,96	FI-LE-35LR-W3	
	42	160	G 1 1/2	36	36	22	51	63	40	61	50	60	630	100,41	FI-LE-42LR-W3	
S	20	400	G 3/4	16	16	16	37	48	26,5	42	27	36	270	31,72	FI-LE-20SR-W3	
	25	250	G 1	20	20	18	42	54	30	48	36	46	340	54,62	FI-LE-25SR-W3	
	30	160	G 1 1/4	25	25	20	49	62	35,5	54	41	50	540	52,00	FI-LE-30SR-W3	
	38	160	G 1 1/2	32	32	22	57	72	41	61	50	60	700	134,44	FI-LE-38SR-W3	

¹ Ungefähre Abmessung im verbauten Zustand.

² Gewichte ohne Schneidringe und Überwurfmüttern.

³ Standard-Lieferumfang: Nur Verschraubungskörper.

Einschraubstutzen: DIN 3852-2 (Form B) / ISO 1179-4 (Typ B)
 Einschraubloch: DIN 3852-2 (Form X) / ISO 1179-1

Empfohlene Drehmomente gelten für Gegenwerkstoff Stahl.

Einschraubstutzen wurden ausgelegt für Einschraublöcher in Bauteilen aus Stahl. Für den Einsatz in Verbindung mit Bauteilen aus weichen Gegenwerkstoffen (z.B. Aluminium) wird die Verwendung von Verschraubungen mit zusätzlich nachgerollten Aussengewinden empfohlen. Bitte wenden Sie sich für weitere Informationen rechtzeitig vor Anwendung an STAUFF.

Anschlusssteile

-  Schneidring
Typ **FI-DS** Seite 28
-  Weichdichtender Schneidring
Typ **FI-WDDS** Seite 29
-  Verstärkungshülse
Typ **FI-VH** Seite 31
-  STAUFF Form EVO Dichtring
Typ **FI-FD** Seite 32
-  Überwurfmutter
Typ **FI-M** Seite 33
-  37°-Bördelanschlusssteile (Set)
Typ **FI-AB** Seite 37

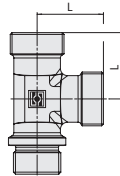
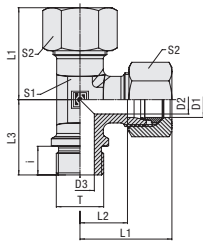

**L-Einschraubverschraubung
Typ FI-LE-...-M ▪ Baureihen L / S**

C
Metallische Dichtkante
Metrisches Gewinde (zylindrisch)

Bau- reihe	Rohr-Ø mm D1	PN bar	Abmessungen mm										Drehm. N-m Gewinde T	Gewicht kg ca. per 100	Bestellbez. ³
			Gewinde T	D2	D3	i	L	L1 ¹	L2	L3	S1	S2			
L	22	160	M 26 x 1,5	18	18	16	35	44	27,5	42	27	36	190	25,01	FI-LE-22LM-W3
	28	160	M 33 x 2	23	23	18	38	47	30,5	48	27	41	340	40,60	FI-LE-28LM-W3
	35	160	M 42 x 2	30	30	20	45	56	34,5	54	41	50	500	61,96	FI-LE-35LM-W3
	42	160	M 48 x 2	36	36	22	51	63	40	61	50	60	630	100,41	FI-LE-42LM-W3
S	20	400	M 27 x 2	16	16	16	37	48	26,5	42	27	36	270	31,72	FI-LE-20SM-W3
	25	250	M 33 x 2	20	20	18	42	54	30	48	36	46	410	54,62	FI-LE-25SM-W3
	30	160	M 42 x 2	25	25	20	49	62	35,5	54	41	50	540	52,00	FI-LE-30SM-W3
	38	160	M 48 x 2	32	32	22	57	72	41	61	50	60	700	134,44	FI-LE-38SM-W3

¹ Ungefähre Abmessung im verbauten Zustand.

² Gewichte ohne Schneidringe und Überwurfmutter.

³ Standard-Lieferumfang: Nur Verschraubungskörper.

Einschraubstutzen: DIN 3852-1 (Form B) / ISO 9974-3 (Typ B)

Einschraubloch: DIN 3852-1 (Form X) / ISO 9974-1

Empfohlene Drehmomente gelten für Gegenwerkstoff Stahl.

Einschraubstutzen wurden ausgelegt für Einschraublöcher in Bauteilen aus Stahl. Für den Einsatz in Verbindung mit Bauteilen aus weicheren Gegenwerkstoffen (z.B. Aluminium) wird die Verwendung von Verschraubungen mit zusätzlich nachgerollten Aussengewinden empfohlen.

Bitte wenden Sie sich für weitere Informationen rechtzeitig vor Anwendung an STAUFF.

Bestellschlüssel
***FI-LE*-22*L*M*-W3*-MS**

* L-Einschraubverschraubung		FI-LE
* Rohr-Außendurchmesser D1 (in mm)		-22
* Baureihe	Leichte Baureihe	L
	Schwere Baureihe	S
* Gewindeausführung	Metrisches Gewinde (zylindrisch)	M
	Abweichende Gewindegrößen bitte angeben, z.B. M27x2!	
* Werkstoff	Stahl, Zink/Nickel-beschichtet	-W3
	Bitte wenden Sie sich an STAUFF für alternative Werkstoffe und Oberflächen.	
* Konfektionierung	Nur Verschraubungskörper	—
	Verschraubungskörper mit Schneidringen / Überwurfmutter	-MS
	Verschraubungskörper mit weichdichtenden Schneidringen und Überwurfmutter	-MSV

Anschlusssteile

	Schneidring Typ FI-DS	Seite 28
	Weichdichtender Schneidring Typ FI-WDDS	Seite 29
	Verstärkungshülse Typ FI-VH	Seite 31
	STAUFF Form EVO Dichtring Typ FI-FD	Seite 32
	Überwurfmutter Typ FI-M	Seite 33
	37°-Bördelanschlusssteile (Set) Typ FI-AB	Seite 37



L-Einschraubverschraubung
Typ FI-LE-...-Rk ▪ Baureihen LL / L / S

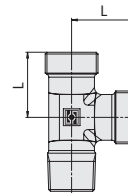
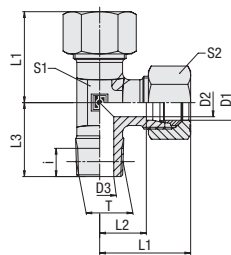

C

Whitworth Rohrgewinde (kegelig)

Bestellschlüssel

***FI-LE*-10*L*Rk*-W3*-MS**

- * L-Einschraubverschraubung **FI-LE**
- * Rohr-Außendurchmesser D1 (in mm) **-10**
- * Baureihe **LL**
 Extra-Leichte Baureihe
 Leichte Baureihe **L**
 Schwere Baureihe **S**
- * Gewindeausführung Whitworth Rohrgewinde (kegelig) **Rk**
- Abweichende Gewindegrößen bitte angeben, z.B. R1/8k!
- * Werkstoff Stahl, Zink/Nickel-beschichtet **-W3**
- Bitte wenden Sie sich an STAUFF für alternative Werkstoffe und Oberflächen.
- * Konfektionierung Nur Verschraubungskörper **—**
 Verschraubungskörper mit Schneidringen / Überwurfmüttern **-MS**
 Verschraubungskörper mit weichdichtenden Schneidringen / Überwurfmüttern **-MSV**

Baureihe	Rohr-Ø mm D1	PN bar	Abmessungen mm										Gewicht kg ca. per 100	Bestellbez. ³
			Gewinde T	D2	D3	i	L	L1 ¹	L2	L3	S1	S2		
LL	4	100	R 1/8 keg.	3	4	8	15	21	11	17	9	10	1,50	FI-LE-04LLRk-W3
	6	100	R 1/8 keg.	4,5	5	8	16	21	9,5	17	9	12	1,60	FI-LE-06LLRk-W3
	8	100	R 1/8 keg.	6	6	8	17	23	11,5	20	12	14	2,42	FI-LE-08LLRk-W3
L	6	315	R 1/8 keg.	4	4	8	19	27	12	20	12	14	3,43	FI-LE-06LRk-W3
	8	315	R 1/4 keg.	6	6	12	21	29	14	26	12	17	3,79	FI-LE-08LRk-W3
	10	315	R 1/4 keg.	8	7	12	22	30	15	27	14	19	5,20	FI-LE-10LRk-W3
	12	315	R 3/8 keg.	10	9	12	24	32	17	28	17	22	6,34	FI-LE-12LRk-W3
	15	315	R 1/2 keg.	12	11	14	28	36	21	34	19	27	11,50	FI-LE-15LRk-W3
	18	315	R 1/2 keg.	15	14	14	31	40	23,5	36	24	32	14,48	FI-LE-18LRk-W3
S	6	400	R 1/4 keg.	4	4	12	23	31	16	26	12	17	5,03	FI-LE-06SRk-W3
	8	400	R 1/4 keg.	5	5	12	24	32	17	27	14	19	6,41	FI-LE-08SRk-W3
	10	400	R 3/8 keg.	7	7	12	25	34	17,5	28	17	22	8,33	FI-LE-10SRk-W3
	12	400	R 3/8 keg.	8	8	12	29	38	21,5	28	17	24	10,46	FI-LE-12SRk-W3
	14	400	R 1/2 keg.	10	10	14	30	40	22	32	19	27	13,91	FI-LE-14SRk-W3
	16	400	R 1/2 keg.	12	12	14	33	43	24,5	32	24	30	17,66	FI-LE-16SRk-W3

¹ Ungefähre Abmessung im verbauten Zustand.

² Gewichte ohne Schneidringe und Überwurfmüttern.

³ Standard-Lieferumfang: Nur Verschraubungskörper.

Einschraubstutzen: DIN 3852-2 (Form C)

Einschraubloch: DIN 3852-2 (Form Z)

Flüssige / plastische Dichtmittel erforderlich.

Einschraubstutzen wurden ausgelegt für Einschraublöcher in Bauteilen aus Stahl. Für den Einsatz in Verbindung mit Bauteilen aus weichen Gegenwerkstoffen (z.B. Aluminium) wird die Verwendung von Verschraubungen mit zusätzlich nachgerollten Aussengewinden empfohlen. Bitte wenden Sie sich für weitere Informationen rechtzeitig vor Anwendung an STAUFF.

Anschlusssteile

-  Schneidring
Typ **FI-DS** Seite 28
-  Weichdichtender Schneidring
Typ **FI-WDDS** Seite 29
-  Verstärkungshülse
Typ **FI-VH** Seite 31
-  STAUFF Form EVO Dichtring
Typ **FI-FD** Seite 32
-  Überwurfmutter
Typ **FI-M** Seite 33
-  37°-Bördelanschlusssteile (Set)
Typ **FI-AB** Seite 37

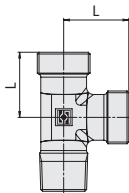
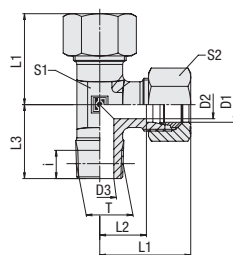

**L-Einschraubverschraubung
Typ FI-LE-...-Mk ▪ Baureihen LL / L / S**

C
Metrisches Gewinde (kegelig)

Bau- reihe	Rohr-Ø mm	PN bar	Abmessungen mm											Gewicht kg ca. per 100	Bestellbez. ³
	D1		Gewinde T	D2	D3	i	L	L1 ¹	L2	L3	S1	S2			
LL	4	100	M 8 x 1 keg.	3	3,5	8	15	21	11	17	9	10	1,50	FI-LE-04LLMk-W3	
	6	100	M 10 x 1 keg.	4,5	4,5	8	15	21	9,5	17	9	12	1,62	FI-LE-06LLMk-W3	
	8	100	M 10 x 1 keg.	6	6	8	17	23	11,5	20	12	14	2,42	FI-LE-08LLMk-W3	
L	6	315	M 10 x 1 keg.	4	4	8	19	27	12	20	12	14	3,43	FI-LE-06LMk-W3	
	8	315	M 12 x 1,5 keg.	6	6	12	21	29	14	26	12	17	4,24	FI-LE-08LMk-W3	
	10	315	M 14 x 1,5 keg.	8	7	12	22	30	15	27	14	19	5,57	FI-LE-10LMk-W3	
	12	315	M 16 x 1,5 keg.	10	9	12	24	32	17	28	17	22	7,19	FI-LE-12LMk-W3	
	15	315	M 18 x 1,5 keg.	12	11	12	28	36	21	32	19	27	11,86	FI-LE-15LMk-W3	
	18	315	M 22 x 1,5 keg.	15	14	14	31	40	23,5	36	24	32	17,50	FI-LE-18LMk-W3	
S	6	400	M 12 x 1,5 keg.	4	4	12	23	31	16	26	12	17	5,57	FI-LE-06SMk-W3	
	8	400	M 14 x 1,5 keg.	5	5	12	24	32	17	27	14	19	7,54	FI-LE-08SMk-W3	
	10	400	M 16 x 1,5 keg.	7	7	12	25	34	17,5	28	17	22	8,37	FI-LE-10SMk-W3	
	12	400	M 18 x 1,5 keg.	8	8	12	29	38	21,5	28	17	24	12,07	FI-LE-12SMk-W3	
	14	400	M 20 x 1,5 keg.	10	10	14	30	40	22	32	19	27	15,11	FI-LE-14SMk-W3	
	16	400	M 22 x 1,5 keg.	12	12	14	33	43	24,5	32	24	30	20,16	FI-LE-16SMk-W3	

Bestellschlüssel
***FI-LE*-10*L*Mk*-W3*-MS**

- * L-Einschraubverschraubung FI-LE
- * Rohr-Außendurchmesser D1 (in mm) -10
- * Baureihe LL
L
S
- * Gewindeausführung Metrisches Gewinde (kegelig) Mk
- Abweichende Gewindegrößen bitte angeben, z.B. M12x1.5 !
- * Werkstoff -W3
Stahl, Zink/Nickel-beschichtet
- Bitte wenden Sie sich an STAUFF für
alternative Werkstoffe und Oberflächen.
- * Konfektionierung —
Nur Verschraubungskörper
Verschraubungskörper mit
Schneidringen / Überwurfmüttern -MS
Verschraubungskörper mit
weichdichtenden Schneidringen -MSV
und Überwurfmüttern

Anschlusssteile

-  Schneidring
Typ **FI-DS** Seite 28
-  Weichdichtender Schneidring
Typ **FI-WDDS** Seite 29
-  Verstärkungshülse
Typ **FI-VH** Seite 31
-  STAUFF Form EVO Dichtring
Typ **FI-FD** Seite 32
-  Überwurfmutter
Typ **FI-M** Seite 33
-  37°-Bördelanschlusssteile (Set)
Typ **FI-AB** Seite 37

¹ Ungefähre Abmessung im verbauten Zustand.

² Gewichte ohne Schneidringe und Überwurfmüttern.

³ Standard-Lieferumfang: Nur Verschraubungskörper.

Einschraubstutzen: DIN 3852-1 (Form C)

Einschraubloch: DIN 3852-1 (Form Z)

Flüssige / plastische Dichtmittel erforderlich.

Einschraubstutzen wurden ausgelegt für Einschraublöcher in Bauteilen aus Stahl. Für den Einsatz in Verbindung mit Bauteilen aus weicheren Gegenwerkstoffen (z.B. Aluminium) wird die Verwendung von Verschraubungen mit zusätzlich nachgerollten Aussengewinden empfohlen.
Bitte wenden Sie sich für weitere Informationen rechtzeitig vor Anwendung an STAUFF.



L-Einschraubverschraubung
Typ FI-LE-...-N • Baureihen LL / L

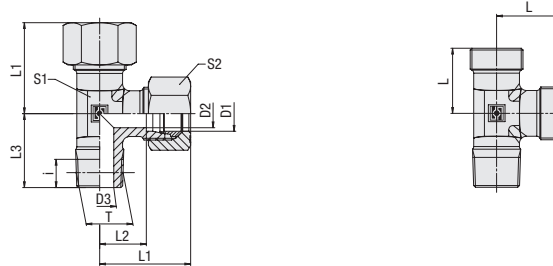

C

NPT Gewinde

Bestellschlüssel

***FI-LE*-10*L*1/4N*-W3*-MS**

- * L-Einschraubverschraubung **FI-LE**
- * Rohr-Außendurchmesser D1 (in mm) **-10**
- * Baureihe
 Extra-Leichte Baureihe (Seite 92) **LL**
 Leichte Baureihe (Seite 92) **L**
 Schwere Baureihe (Seite 93) **S**
- * Gewindegröße entsprechend Maßtabelle **1/4**
 Gewindegröße bitte stets angeben, z.B. 1/4!
- * Gewindeausführung NPT Gewinde **N**
- * Werkstoff Stahl, Zink/Nickel-beschichtet **-W3**
- Bitte wenden Sie sich an STAUFF für alternative Werkstoffe und Oberflächen.
- * Konfektionierung Nur Verschraubungskörper **—**
 Verschraubungskörper mit Schneidringen / Überwurfmüttern **-MS**
 Verschraubungskörper mit weichdichtenden Schneidringen **-MSV** und Überwurfmüttern

Baureihe	Rohr-Ø mm	PN bar	Abmessungen mm										Gewicht kg ca. per 100	Bestellbez. ³
			Gewinde T	D2	D3	i	L	L1 ¹	L2	L3	S1	S2		
LL	4	100	1/8 NPT	3	3	7	15	21	11	15	9	10	1,51	FI-LE-04LL1/8N-W3
	6	100	1/8 NPT	4,5	4,5	7	15	21	9,5	15	10	12	1,62	FI-LE-06LL1/8N-W3
	8	100	1/8 NPT	5	5	7	17	23	11,5	20	12	14	3,30	FI-LE-08LL1/8N-W3
L	6	315	1/8 NPT	4	4	7	19	27	12	20	12	14	1,30	FI-LE-06L1/8N-W3
	8	315	1/4 NPT	6	6	10	21	29	14	26	12	17	4,24	FI-LE-08L1/4N-W3
	10	315	1/4 NPT	7	7	10	22	30	15	27	14	19	5,57	FI-LE-10L1/4N-W3
	12	315	3/8 NPT	10	10	10,5	24	32	17	28	17	22	7,19	FI-LE-12L3/8N-W3
	15	315	1/2 NPT	12	12	14	28	36	21	34	19	27	11,86	FI-LE-15L1/2N-W3
	18	315	1/2 NPT	14	14	14	31	40	23,5	36	24	32	17,50	FI-LE-18L1/2N-W3
	22	160	3/4 NPT	18	18	14	35	44	27,5	42	27	36	27,60	FI-LE-22L3/4N-W3
	28	160	1 NPT	24	24	17,5	38	47	30,5	48	36	41	43,00	FI-LE-28L1N-W3
	35	160	1 1/4 NPT	30	30	18	46	57	35,5	54	41	50	63,50	FI-LE-35L1-1/4N-W3
	42	160	1 1/2 NPT	36	36	18	51	63	40	61	50	60	110,00	FI-LE-42L1-1/2N-W3

¹ Ungefähre Abmessung im verbauten Zustand.

² Gewichte ohne Schneidringe und Überwurfmüttern.

³ Standard-Lieferumfang: Nur Verschraubungskörper.

Einschraubstutzen: ANSI/ASME B1.20.1-1983

Einschraubloch: ANSI/ASME B1.20.1-1983

Flüssige / plastische Dichtmittel erforderlich.

Einschraubstutzen wurden ausgelegt für Einschraublöcher in Bauteilen aus Stahl. Für den Einsatz in Verbindung mit Bauteilen aus weicheren Gegenwerkstoffen (z.B. Aluminium) wird die Verwendung von Verschraubungen mit zusätzlich nachgerollten Aussengewinden empfohlen.
 Bitte wenden Sie sich für weitere Informationen rechtzeitig vor Anwendung an STAUFF.

Anschlusssteile

-  Schneidring
Typ **FI-DS** Seite 28
-  Weichdichtender Schneidring
Typ **FI-WDDS** Seite 29
-  Verstärkungshülse
Typ **FI-VH** Seite 31
-  STAUFF Form EVO Dichtring
Typ **FI-FD** Seite 32
-  Überwurfmutter
Typ **FI-M** Seite 33
-  37°-Bördelanschlusssteile (Set)
Typ **FI-AB** Seite 37

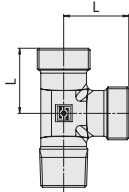
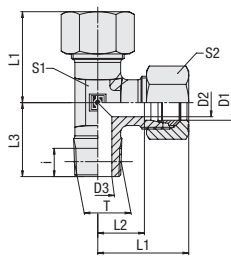

**L-Einschraubverschraubung
Typ FI-LE-...-N • Baureihe S**

C
NPT Gewinde

Bau- reihe	Rohr-Ø mm	PN bar	Abmessungen mm										Gewicht kg.ca. per 100	Bestellbez. ³
			Gewinde T	D2	D3	i	L	L1 ¹	L2	L3	S1	S2		
S	6	630	1/4 NPT	4	4	10	23	31	16	26	12	17	5,57	FI-LE-06S1/4N-W3
	8	630	1/4 NPT	5	5	10	24	32	17	27	14	19	7,54	FI-LE-08S1/4N-W3
	10	630	3/8 NPT	7	7	10,5	25	34	17,5	28	17	22	10,50	FI-LE-10S3/8N-W3
	12	630	3/8 NPT	8	8	10,5	29	38	21,5	28	17	24	12,07	FI-LE-12S3/8N-W3
	14	630	1/2 NPT	10	10	14	30	40	22	34	19	27	15,11	FI-LE-14S1/2N-W3
	16	630	1/2 NPT	12	12	14	33	43	24,5	36	24	30	20,16	FI-LE-16S1/2N-W3
	20	400	3/4 NPT	16	16	14	37	48	26,5	42	27	36	35,00	FI-LE-20S3/4N-W3
	25	400	1 NPT	20	20	17,5	42	54	30	48	36	46	56,00	FI-LE-25S1N-W3
	30	400	1 1/4 NPT	25	32	18	49	62	35,5	54	41	50	74,20	FI-LE-30S1-1/4N-W3
	38	400	1 1/2 NPT	32	32	18	57	72	41	61	50	60	145,00	FI-LE-38S1-1/2N-W3

¹ Ungefähre Abmessung im verbauten Zustand.

² Gewichte ohne Schneidringe und Überwurfmutter.

³ Standard-Lieferumfang: Nur Verschraubungskörper.

Einschraubstutzen: ANSI/ASME B1.20.1-1983

Einschraubloch: ANSI/ASME B1.20.1-1983

Flüssige / plastische Dichtmittel erforderlich.

Einschraubstutzen wurden ausgelegt für Einschraublöcher in Bauteilen aus Stahl. Für den Einsatz in Verbindung mit Bauteilen aus weichen Gegenwerkstoffen (z.B. Aluminium) wird die Verwendung von Verschraubungen mit zusätzlich nachgerollten Aussengewinden empfohlen.

Bitte wenden Sie sich für weitere Informationen rechtzeitig vor Anwendung an STAUFF.

Bestellschlüssel
***FI-LE*-10*S*3/8N*-W3*-MS**

* L-Einschraubverschraubung	FI-LE
* Rohr-Außendurchmesser D1 (in mm)	-10
* Baureihe	Extra-Leichte Baureihe (Seite 92) LL Leichte Baureihe (Seite 92) L Schwere Baureihe (Seite 93) S
* Gewindegröße	entsprechend Maßtabelle 3/8
Gewindegröße bitte stets angeben, z.B. 1/4!	
* Gewindeausführung	NPT Gewinde N
* Werkstoff	Stahl, Zink/Nickel-beschichtet -W3
Bitte wenden Sie sich an STAUFF für alternative Werkstoffe und Oberflächen.	
* Konfektionierung	Nur Verschraubungskörper — Verschraubungskörper mit Schneidringen / Überwurfmutter -MS Verschraubungskörper mit weichdichtenden Schneidringen -MSV und Überwurfmutter -MSV

Anschlusssteile

	Schneidring Typ FI-DS	Seite 28
	Weichdichtender Schneidring Typ FI-WDDS	Seite 29
	Verstärkungshülse Typ FI-VH	Seite 31
	STAUFF Form EVO Dichtring Typ FI-FD	Seite 32
	Überwurfmutter Typ FI-M	Seite 33
	37°-Bördelanschlusssteile (Set) Typ FI-AB	Seite 37





Gerade Verschraubung

FI-G

96

Gerade Reduzierschraubung

FI-G

97

Winkelverschraubung

FI-W

99

T-Verschraubung

FI-T

100

T-Reduzierschraubung

FI-T

101



Kreuzverschraubung

FI-K

104

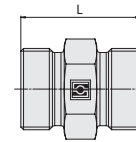
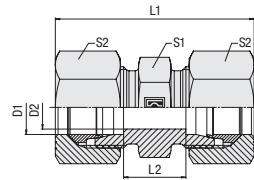

Gerade Verschraubung
Typ FI-G ▪ Baureihen LL / L / S



D

Bestellschlüssel

***FI-G*-10*L*-W3*-MS**

- * Gerade Verschraubung **FI-G**
- * Rohr-Außendurchmesser D1 (in mm) **-10**
- * Baureihe **LL**
 - Extra-Leichte Baureihe **LL**
 - Leichte Baureihe **L**
 - Schwere Baureihe **S**
- * Werkstoff **-W3**
 - Stahl, Zink/Nickel-beschichtet **-W3**
- Bitte wenden Sie sich an STAUFF für alternative Werkstoffe und Oberflächen.
- * Konfektionierung **—**
 - Nur Verschraubungskörper **—**
 - Verschraubungskörper mit Schneidringen / Überwurfmuttern **-MS**
 - Verschraubungskörper mit weichdichtenden Schneidringen -MSV und Überwurfmuttern **-MSV**

Baureihe	Rohr-Ø	PN bar	Abmessungen						Gewicht kg ca. per 100	Bestellbezeichnungen ³	
	mm D1		mm D2	L	L1 ¹	L2	S1	S2			
LL	4	100	3	20	31	12	9	10	0,53	FI-G-04LL-W3	
	6	100	4,5	20	32	9	11	12	0,79	FI-G-06LL-W3	
	8	100	6	23	35	12	12	14	1,05	FI-G-08LL-W3	
	10	100	8	23	35	12	14	17	1,29	FI-G-10LL-W3	
	12	100	10	23	35	11	17	19	1,83	FI-G-12LL-W3	
L	6	500	4	24	39	10	12	14	1,44	FI-G-06L-W3	
	8	500	6	25	40	11	14	17	1,90	FI-G-08L-W3	
	10	500	8	27	42	13	17	19	2,60	FI-G-10L-W3	
	12	400	10	28	43	14	19	22	2,67	FI-G-12L-W3	
	15	400	12	30	46	16	24	27	4,81	FI-G-15L-W3	
	18	400	15	31	48	16	27	32	6,65	FI-G-18L-W3	
	22	250	19	35	52	20	32	36	8,94	FI-G-22L-W3	
	28	250	24	36	54	21	41	41	13,90	FI-G-28L-W3	
	35	250	30	41	63	20	46	50	21,11	FI-G-35L-W3	
	42	250	36	43	66	21	55	60	29,26	FI-G-42L-W3	
	S	6	800	4	30	45	16	14	17	2,52	FI-G-06S-W3
		8	800	5	32	47	18	17	19	3,67	FI-G-08S-W3
10		800	7	32	49	17	19	22	4,23	FI-G-10S-W3	
12		630	8	34	51	19	22	24	5,88	FI-G-12S-W3	
14		630	10	38	57	22	24	27	7,52	FI-G-14S-W3	
16		630	12	38	57	21	27	30	9,20	FI-G-16S-W3	
20		420	16	44	66	23	32	36	14,27	FI-G-20S-W3	
25		420	20	50	74	26	41	46	24,99	FI-G-25S-W3	
30		420	25	54	80	27	46	50	33,08	FI-G-30S-W3	
38		420	32	61	90	29	55	60	53,80	FI-G-38S-W3	

Anschlusssteile

-  Schneidring
Typ **FI-DS** Seite 28
-  Weichdichtender Schneidring
Typ **FI-WDDS** Seite 29
-  Verstärkungshülse
Typ **FI-VH** Seite 31
-  STAUFF Form EVO Dichtring
Typ **FI-FD** Seite 32
-  Überwurfmutter
Typ **FI-M** Seite 33
-  37°-Bördelanschlusssteile (Set)
Typ **FI-AB** Seite 37

¹ Ungefähre Abmessung im verbauten Zustand.
² Gewichte ohne Schneidringe und Überwurfmuttern.
³ Standard-Lieferumfang: Nur Verschraubungskörper.

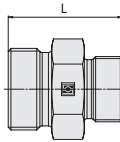
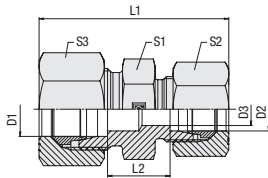

**Gerade Reduzierschraubung
Typ FI-G ▪ Baureihen LL / L**

D

Bau- reihe	Rohr-Ø mm		PN bar	Abmessungen mm							Gewicht kg ca. per 100	Bestellbezeichnungen ³
	D1	D2		D3	L	L ¹	L2	S1	S2	S3		
LL	6	4	100	3	20	32	10,5	11	10	12	0,70	FI-G-06/04LL-W3
	8	4	100	3	22	34	12,5	12	10	14	1,00	FI-G-08/04LL-W3
	8	6	100	4	22	34	11	12	12	14	0,99	FI-G-08/06LL-W3
L	8	6	500	4	25	40	11	14	14	17	1,61	FI-G-08/06L-W3
	10	6	500	4	26	41	12	17	14	19	1,99	FI-G-10/06L-W3
	10	8	500	6	26	41	12	17	17	19	2,21	FI-G-10/08L-W3
	12	6	400	4	27	42	13	19	14	22	2,47	FI-G-12/06L-W3
	12	8	400	6	27	42	13	19	17	22	2,63	FI-G-12/08L-W3
	12	10	400	8	28	43	14	19	19	22	2,81	FI-G-12/10L-W3
	15	6	400	4	29	47	15	24	14	27	4,55	FI-G-15/06L-W3
	15	8	400	6	29	47	15	24	17	27	4,56	FI-G-15/08L-W3
	15	10	400	8	29	45	15	24	19	27	4,36	FI-G-15/10L-W3
	15	12	400	10	29	45	15	24	22	27	4,42	FI-G-15/12L-W3
	18	8	400	6	30	48	15,5	27	17	32	6,25	FI-G-18/08L-W3
	18	10	400	8	30	46	15,5	27	19	32	6,01	FI-G-18/10L-W3
	18	12	400	10	30	46	15,5	27	22	32	5,56	FI-G-18/12L-W3
	18	15	400	12	31	48	16,5	27	27	32	6,73	FI-G-18/15L-W3
	22	8	250	6	31	50	16,5	32	17	36	7,56	FI-G-22/08L-W3
	22	10	250	8	32	51	17,5	32	19	36	1,36	FI-G-22/10L-W3
	22	12	250	10	32	48	17,5	32	22	36	7,99	FI-G-22/12L-W3
	22	15	250	12	33	50	18,5	32	27	36	8,37	FI-G-22/15L-W3
	22	18	250	15	33	50	18	32	32	36	8,76	FI-G-22/18L-W3
	28	10	250	8	33	53	18,5	41	19	41	12,12	FI-G-28/10L-W3
	28	12	250	10	33,5	54	19	41	22	41	13,02	FI-G-28/12L-W3
	28	15	250	12	34	55	19,5	41	27	41	13,12	FI-G-28/15L-W3
	28	18	250	15	34	52	19	41	32	41	13,29	FI-G-28/18L-W3
28	22	250	19	36	54	21	41	36	41	13,61	FI-G-28/22L-W3	
35	18	250	15	37	60	19	46	32	50	19,74	FI-G-35/18L-W3	
35	22	250	19	39	59	21	46	36	50	19,99	FI-G-35/22L-W3	
35	28	250	24	39	59	21	46	41	50	19,71	FI-G-35/28L-W3	

¹ Ungefähre Abmessung im verbauten Zustand.

² Gewichte ohne Schneidringe und Überwurfmutter.

³ Standard-Lieferumfang: Nur Verschraubungskörper.

Bestellschlüssel
***FI-G*-10/*08*L*-W3*-MS**

- * Gerade Reduzierschraubung **FI-G**
 - * Rohr-Außendurchmesser D1 (in mm) **-10**
 - * Rohr-Außendurchmesser D2 (in mm) **08**
 - * Baureihe Extra-Leichte Baureihe (Seite 97) **LL**
Leichte Baureihe (Seite 97) **L**
Schwere Baureihe (Seite 98) **S**
 - * Werkstoff Stahl, Zink/Nickel-beschichtet **-W3**
- Bitte wenden Sie sich an STAUFF für alternative Werkstoffe und Oberflächen.
- * Konfektionierung Nur Verschraubungskörper **—**
Verschraubungskörper mit Schneidringen / Überwurfmutter **-MS**
Verschraubungskörper mit weichdichtenden Schneidringen -MSV und Überwurfmutter

Anschlusssteile

-  Schneidring
Typ **FI-DS** Seite 28
-  Weichdichtender Schneidring
Typ **FI-WDDS** Seite 29
-  Verstärkungshülse
Typ **FI-VH** Seite 31
-  STAUFF Form EVO Dichtring
Typ **FI-FD** Seite 32
-  Überwurfmutter
Typ **FI-M** Seite 33
-  37°-Bördelanschlusssteile (Set)
Typ **FI-AB** Seite 37



Gerade Reduzierschraubung Typ FI-G ▪ Baureihen L / S

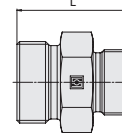
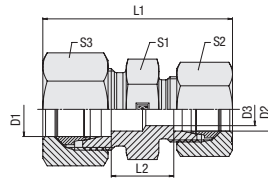

D

Bestellschlüssel

***FI-G*-10/*08*L*-W3*-MS**

- * Gerade Reduzierschraubung **FI-G**
- * Rohr-Außendurchmesser D1 (in mm) **-10**
- * Rohr-Außendurchmesser D2 (in mm) **08**
- * Baureihe **LL**
 Extra-Leichte Baureihe (Seite 97)
L
 Leichte Baureihe (Seite 97)
S
 Schwere Baureihe (Seite 98)
- * Werkstoff **-W3**
 Stahl, Zink/Nickel-beschichtet
- Bitte wenden Sie sich an STAUFF für
alternative Werkstoffe und Oberflächen.
- * Konfektionierung **—**
 Nur Verschraubungskörper
-MS
 Verschraubungskörper mit
 Schneidringen / Überwurfmüttern
-MSV
 Verschraubungskörper mit
 weichdichtenden Schneidringen
 und Überwurfmüttern

Anschlusssteile

- Schneidring
Typ **FI-DS** Seite 28
- Weichdichtender Schneidring
Typ **FI-WDDS** Seite 29
- Verstärkungshülse
Typ **FI-VH** Seite 31
- STAUFF Form EVO Dichtring
Typ **FI-FD** Seite 32
- Überwurfmutter
Typ **FI-M** Seite 33
- 37°-Bördelanschlusssteile (Set)
Typ **FI-AB** Seite 37

Baureihe	Rohr-Ø mm		PN bar	Abmessungen mm							Gewicht kg ca. per 100	Bestellbezeichnungen ³
	D1	D2		D3	L	L1 ¹	L2	S1	S2	S3		
L	42	18	250	15	37,5	60	19	55	32	60	29,95	FI-G-42/18L-W3
	42	22	250	19	39,5	63	21	55	36	60	22,68	FI-G-42/22L-W3
	42	28	250	24	39,5	66	21	55	41	60	27,03	FI-G-42/28L-W3
	42	35	250	30	42,5	66	21	55	50	60	29,78	FI-G-42/35L-W3
S	8	6	800	4	32	47	18	17	17	19	3,46	FI-G-08/06S-W3
	10	6	800	4	32	48	17,5	19	17	22	4,40	FI-G-10/06S-W3
	10	8	800	5	32	48	17,5	19	19	22	4,26	FI-G-10/08S-W3
	12	6	630	4	34	50	19,5	22	17	24	5,56	FI-G-12/06S-W3
	12	8	630	5	34	50	19,5	22	19	24	4,03	FI-G-12/08S-W3
	12	10	630	7	34	51	19	22	22	24	5,86	FI-G-12/10S-W3
	14	10	630	7	36	54	20,5	24	22	27	7,16	FI-G-14/10S-W3
	14	12	630	8	36	54	20,5	24	24	27	7,34	FI-G-14/12S-W3
	16	6	630	35,5	35,5	55	20	27	17	30	7,78	FI-G-16/06S-W3
	16	8	630	5	35,5	55	20	27	19	30	7,86	FI-G-16/08S-W3
	16	10	630	7	36	54	20	27	22	30	7,95	FI-G-16/10S-W3
	16	12	630	8	36	54	20	27	24	30	9,32	FI-G-16/12S-W3
	16	14	630	10	38	57	21,5	27	27	30	8,95	FI-G-16/14S-W3
	20	10	420	7	40	60	22	32	22	36	12,93	FI-G-20/10S-W3
	20	12	420	8	40	60	22	32	24	36	13,19	FI-G-20/12S-W3
	20	16	420	12	42	63	23	32	30	36	13,38	FI-G-20/16S-W3
	25	12	420	8	45	68	25,5	41	24	46	23,92	FI-G-25/12S-W3
	25	16	420	12	46	68	25,5	41	30	46	22,87	FI-G-25/16S-W3
	25	20	420	16	48	71	25,5	41	36	46	23,66	FI-G-25/20S-W3
	30	12	420	8	46	71	25	46	24	50	29,2	FI-G-30/12S-W3
	30	16	420	12	48	74	26	46	30	50	29,61	FI-G-30/16S-W3
	30	20	420	16	50	74	26	46	36	50	30,33	FI-G-30/20S-W3
	30	25	420	20	52	77	26,5	46	46	50	31,79	FI-G-30/25S-W3
	38	16	420	12	53	80	28,5	55	30	60	46,99	FI-G-38/16S-W3
	38	20	420	16	55	84	28,5	55	36	60	49,57	FI-G-38/20S-W3
	38	25	420	20	57	87	29	55	46	60	51,3	FI-G-38/25S-W3
	38	30	420	25	59	87	29,5	55	50	60	50,90	FI-G-38/30S-W3

¹ Ungefähre Abmessung im verbauten Zustand.

² Gewichte ohne Schneidringe und Überwurfmüttern.

³ Standard-Lieferumfang: Nur Verschraubungskörper.

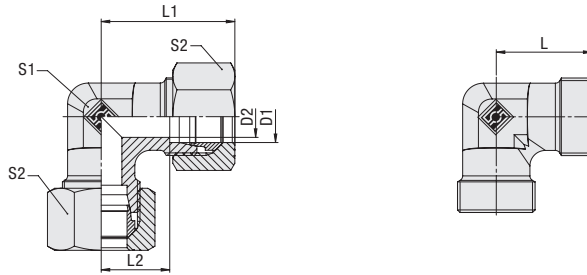

**Winkelverschraubung
Typ FI-W • Baureihen LL / L / S**

...-PR

D

Bau- reihe	Rohr-Ø mm	PN bar	Abmessungen mm						Gewicht kg ca. per 100	Bestellbezeichnungen ³	
			D1	D2	L	L ¹	L2	S1			S2
LL	4	100	3	15	21	11	9	10	1,29	FI-W-04LL-W3-PR	
	6	100	4,5	15	21	9,5	11	12	1,57	FI-W-06LL-W3-PR	
	8	100	6	17	23	11,5	12	14	2,22	FI-W-08LL-W3-PR	
	10	100	8	18	23	12,5	12	17	2,70	FI-W-10LL-W3-PR	
	12	100	10	21	27	15	14	19	2,20	FI-W-12LL-W3	
L	6	500	4	19	27	12	12	14	1,94	FI-W-06L-W3	
	8	500	6	21	29	14	12	17	2,35	FI-W-08L-W3	
	10	500	8	22	30	15	14	19	3,06	FI-W-10L-W3	
	12	400	10	24	32	17	17	22	4,34	FI-W-12L-W3	
	15	400	12	28	36	21	19	27	5,13	FI-W-15L-W3	
	18	400	15	31	40	23,5	24	32	11,63	FI-W-18L-W3	
	22	250	19	35	44	27,5	27	36	15,35	FI-W-22L-W3	
	28	250	24	38	47	30,5	36	41	25,45	FI-W-28L-W3	
	35	250	30	45	56	34,5	41	50	42,04	FI-W-35L-W3	
	42	250	36	51	63	40	50	60	63,20	FI-W-42L-W3	
	S	6	800	4	23	31	16	12	17	3,32	FI-W-06S-W3
		8	800	5	24	32	17	14	19	4,68	FI-W-08S-W3
10		800	7	25	34	17,5	17	22	6,02	FI-W-10S-W3	
12		630	8	29	38	21,5	17	24	8,14	FI-W-12S-W3	
14		630	10	30	40	22	19	27	9,86	FI-W-14S-W3	
16		630	12	33	43	24,5	24	30	14,13	FI-W-16S-W3	
20		420	16	37	48	26,5	27	36	20,50	FI-W-20S-W3	
25		420	20	42	54	30	36	46	36,09	FI-W-25S-W3	
30		420	25	49	62	35,5	41	50	40,20	FI-W-30S-W3	
38		420	32	57	72	41	50	60	89,05	FI-W-38S-W3	

¹ Ungefähre Abmessung im verbauten Zustand.

² Gewichte ohne Schneidringe und Überwurfmutter.

³ Standard-Lieferumfang: Nur Verschraubungskörper.

Bestellschlüssel
***FI-W*-10*L*-W3*-MS**

* Winkelverschraubung		FI-W
* Rohr-Außendurchmesser D1 (in mm)		-10
* Baureihe	Extra-Leichte Baureihe	LL
	Leichte Baureihe	L
	Schwere Baureihe	S
* Werkstoff	Stahl, Zink/Nickel-beschichtet	-W3
Bitte wenden Sie sich an STAUFF für alternative Werkstoffe und Oberflächen.		
* Ausführung	Schmiedekörper	—
	Profilmaterial-Körper	PR
* Konfektionierung	Nur Verschraubungskörper	—
	Verschraubungskörper mit Schneidringen / Überwurfmutter	-MS
	Verschraubungskörper mit weichdichtenden Schneidringen und Überwurfmutter	-MSV

Anschlusssteile

	Schneidring Typ FI-DS	Seite 28
	Weichdichtender Schneidring Typ FI-WDDS	Seite 29
	Verstärkungshülse Typ FI-VH	Seite 31
	STAUFF Form EVO Dichtring Typ FI-FD	Seite 32
	Überwurfmutter Typ FI-M	Seite 33
	37°-Bördelanschlusssteile (Set) Typ FI-AB	Seite 37



T-Verschraubung
Typ FI-T • Baureihen LL / L / S

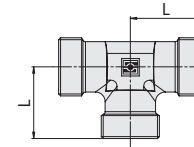
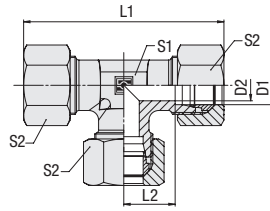

D

Bestellschlüssel

***FI-T*-10*L*-W3*-MS**

- * T-Verschraubung **FI-T**
- * Rohr-Außendurchmesser D1 (in mm) **-10**
- * Baureihe **LL**
 - Extra-Leichte Baureihe **LL**
 - Leichte Baureihe **L**
 - Schwere Baureihe **S**
- * Werkstoff **-W3**
 - Stahl, Zink/Nickel-beschichtet **-W3**
- Bitte wenden Sie sich an STAUFF für alternative Werkstoffe und Oberflächen.
- * Konfektionierung **—**
 - Nur Verschraubungskörper **—**
 - Verschraubungskörper mit Schneidringen / Überwurfmutter **-MS**
 - Verschraubungskörper mit weichdichtenden Schneidringen -MSV und Überwurfmutter **-MSV**

Baureihe	Rohr-Ø mm D1	PN bar	Abmessungen mm						Gewicht kg ca. per 100	Bestellbezeichnungen ³
			D2	L	L1 ¹	L2	S1	S2		
LL	4	100	3	15	42	11	9	10	1,00	FI-T-04LL-W3
	6	100	4,5	15	42	9,5	9	12	1,23	FI-T-06LL-W3
	8	100	6	17	46	11,5	12	14	1,91	FI-T-08LL-W3
	10	100	8	21,5	54	16	14	17	3,42	FI-T-10LL-W3
L	12	100	10	21,5	59	15	14	19	3,80	FI-T-12LL-W3
	6	500	4	19	54	12	12	14	2,66	FI-T-06L-W3
	8	500	6	21	58	14	12	17	3,17	FI-T-08L-W3
	10	500	8	22	60	15	14	19	4,06	FI-T-10L-W3
	12	400	10	24	64	17	17	22	5,52	FI-T-12L-W3
	15	400	12	28	72	21	19	27	9,98	FI-T-15L-W3
	18	400	15	31	80	23,5	24	32	14,83	FI-T-18L-W3
	22	250	19	35	88	27,5	27	36	18,81	FI-T-22L-W3
	28	250	24	38	94	30,5	36	41	30,44	FI-T-28L-W3
	35	250	30	45	112	34,5	41	50	49,27	FI-T-35L-W3
	42	250	36	51	126	40	50	60	72,20	FI-T-42L-W3
	S	6	800	4	23	62	16	12	17	4,60
8		800	5	24	64	17	14	19	6,21	FI-T-08S-W3
10		800	7	25	68	17,5	17	22	7,92	FI-T-10S-W3
12		630	8	29	76	21,5	17	24	10,88	FI-T-12S-W3
14		630	10	30	80	22	19	27	12,97	FI-T-14S-W3
16		630	12	33	86	24,5	24	30	10,97	FI-T-16S-W3
20		420	16	37	96	26,5	27	36	25,58	FI-T-20S-W3
25		420	20	42	108	30	36	46	44,75	FI-T-25S-W3
30		420	25	49	124	35,5	41	50	68,20	FI-T-30S-W3
38		420	32	57	144	41	50	60	108,00	FI-T-38S-W3

Anschlusssteile

-  Schneidring
Typ **FI-DS** Seite 28
-  Weichdichtender Schneidring
Typ **FI-WDDS** Seite 29
-  Verstärkungshülse
Typ **FI-VH** Seite 31
-  STAUFF Form EVO Dichtring
Typ **FI-FD** Seite 32
-  Überwurfmutter
Typ **FI-M** Seite 33
-  37°-Bördelanschlusssteile (Set)
Typ **FI-AB** Seite 37

¹ Ungefähre Abmessung im verbauten Zustand.

² Gewichte ohne Schneidringe und Überwurfmutter.

³ Standard-Lieferumfang: Nur Verschraubungskörper.

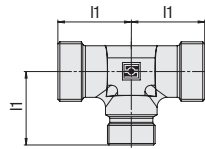
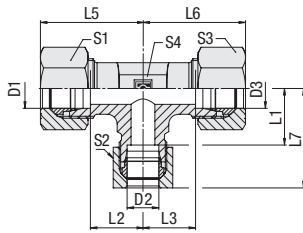

T-Reduzierschraubung
 Typ FI-T • Baureihe L

 Reihenfolge der
 Anschlüsse in den
 Bestellbezeichnungen

D

Bau- reihe	Rohr-Ø mm			PN bar	Abmessungen mm										Gewicht kg ca. per 100	Bestellbez. ³	
	D1	D2	D3		I1	L1	L2	L3	L5 ¹	L6 ¹	L7 ¹	S1	S2	S3			S4
L	6	8	6	500	21	14	14	14	29	29	29	14	17	14	12	3,81	FI-T-06/08/06L-W3
	6	10	6	500	22	15	15	15	30	30	30	14	19	14	14	4,90	FI-T-06/10/06L-W3
	8	6	8	500	21	14	14	14	29	29	29	17	14	17	12	3,27	FI-T-08/06/08L-W3
	8	10	8	500	22	15	15	15	30	30	30	17	19	17	14	4,35	FI-T-08/10/08L-W3
	8	12	8	400	24	17	17	17	32	32	32	17	22	17	17	5,94	FI-T-08/12/08L-W3
	10	6	10	500	22	15	15	15	30	30	30	19	14	19	14	4,18	FI-T-10/06/10L-W3
	10	8	10	500	22	15	15	15	30	30	30	19	17	19	14	4,11	FI-T-10/08/10L-W3
	10	10	6	500	21	15	15	14	31	29	30	19	19	14	14	4,13	FI-T-10/10/06L-W3
	10	12	10	400	24	17	17	17	31	31	32	19	22	19	17	5,81	FI-T-10/12/10L-W3
	10	15	10	400	28	21	21	21	36	36	36	19	27	19	19	10,05	FI-T-10/15/10L-W3
	12	6	12	400	24	17	17	17	32	32	32	22	14	22	17	5,66	FI-T-12/06/12L-W3
	12	8	8	400	24	17	17	17	32	32	32	22	17	17	17	5,69	FI-T-12/08/08L-W3
	12	8	12	400	24	17	17	17	32	32	32	22	17	22	17	5,68	FI-T-12/08/12L-W3
	12	10	10	400	24	17	17	17	32	32	32	22	19	19	17	6,62	FI-T-12/10/10L-W3
	12	10	12	400	24	17	17	17	32	32	32	22	19	22	17	5,58	FI-T-12/10/12L-W3
	12	12	8	400	24	17	17	17	33	31	32	22	22	17	17	5,65	FI-T-12/12/08L-W3
	12	15	12	400	28	21	21	21	36	36	36	22	27	22	19	9,73	FI-T-12/15/12L-W3
	12	18	12	400	31	24	23,5	24	40	39	39	22	32	22	24	14,87	FI-T-12/18/12L-W3
	15	6	15	400	28	21	21	21	36	36	36	27	14	27	19	10,06	FI-T-15/06/15L-W3
	15	8	15	400	28	21	21	21	36	36	35	27	17	27	19	8,92	FI-T-15/08/15L-W3
	15	10	15	400	28	21	21	21	36	36	36	27	19	27	19	9,82	FI-T-15/10/15L-W3
	15	12	12	400	28	21	21	21	37	36	36	27	22	22	19	9,41	FI-T-15/12/12L-W3
	15	12	15	400	28	21	21	21	36	36	27	27	22	27	19	9,70	FI-T-15/12/15L-W3
	15	15	12	400	28	21	21	21	36	36	36	27	27	22	19	2,10	FI-T-15/15/12L-W3
	15	18	15	400	31	24	23,5	24	40	39	39	27	32	27	24	15,22	FI-T-15/18/15L-W3

¹ Ungefähre Abmessung im verbauten Zustand.

² Gewichte ohne Schneidringe und Überwurfmutter.

³ Standard-Lieferumfang: Nur Verschraubungskörper.

Bestellschlüssel

FI-T-10/*08/*10*L*-W3*-MS

- * T-Reduzierschraubung FI-T
- * Rohr-Außendurchmesser D1 (in mm) -10
- * Rohr-Außendurchmesser D2 (in mm) 08
- * Rohr-Außendurchmesser D3 (in mm) 10
- * Baureihe Leichte Baureihe (Seite 101/102) L
Schwere Baureihe (Seite 103) S
- * Werkstoff Stahl, Zink/Nickel-beschichtet -W3
- Bitte wenden Sie sich an STAUFF für
alternative Werkstoffe und Oberflächen.
- * Konfektionierung Nur Verschraubungskörper —
Verschraubungskörper mit
Schneidringen / Überwurfmutter -MS
Verschraubungskörper mit
weichdichtenden Schneidringen -MSV
und Überwurfmutter

Anussteile

-  Schneidring
Typ FI-DS Seite 28
-  Weichdichtender Schneidring
Typ FI-WDDS Seite 29
-  Verstärkungshülse
Typ FI-VH Seite 31
-  STAUFF Form EVO Dichtring
Typ FI-FD Seite 32
-  Überwurfmutter
Typ FI-M Seite 33
-  37°-Bördelansussteile (Set)
Typ FI-AB Seite 37



**T-Reduzierschraubung
Typ FI-T ▪ Baureihe L**

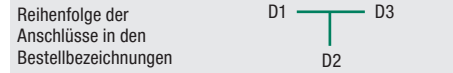
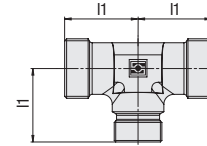
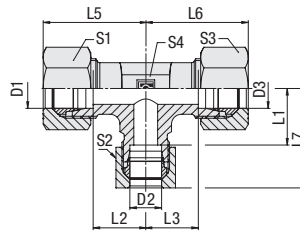

Bestellschlüssel

***FI-T*-10/*08/*10*L*-W3*-MS**

- * T-Reduzierschraubung **FI-T**
- * Rohr-Außendurchmesser D1 (in mm) **-10**
- * Rohr-Außendurchmesser D2 (in mm) **08**
- * Rohr-Außendurchmesser D3 (in mm) **10**
- * Baureihe **L**
 Leichte Baureihe (Seite 101/102) **S**
 Schwere Baureihe (Seite 103)
- * Werkstoff **-W3**
 Stahl, Zink/Nickel-beschichtet
- Bitte wenden Sie sich an STAUFF für alternative Werkstoffe und Oberflächen.
- * Konfektionierung **—**
 Nur Verschraubungskörper
 Verschraubungskörper mit Schneidringen / Überwurfmutter **-MS**
 Verschraubungskörper mit weichdichtenden Schneidringen **-MSV**
 und Überwurfmutter

Bau-reihe	Rohr-Ø mm			PN bar	Abmessungen mm											Gewicht kg ca. per 100	Bestellbez. ³
	D1	D2	D3		I1	L1	L2	L3	L5 ¹	L6 ¹	L7 ¹	S1	S2	S3	S4		
L	18	8	18	400	31	23,5	24	23,5	40	40	39	32	17	32	24	14,80	FI-T-18/08/18L-W3
	18	10	10	400	31	24	23,5	24	40	39	39	32	19	19	24	14,88	FI-T-18/10/10L-W3
	18	10	18	400	31	24	23,5	23,5	39	40	40	32	19	32	24	14,52	FI-T-18/10/18L-W3
	18	12	12	400	31	24	23,5	24	40	39	40	32	22	22	24	14,43	FI-T-18/12/12L-W3
	18	12	18	400	31	24	23,5	23,5	39	40	40	32	22	32	24	14,76	FI-T-18/12/18L-W3
	18	15	15	400	31	24	23,5	24	40	40	40	32	27	27	24	14,36	FI-T-18/15/15L-W3
	18	15	18	400	31	24	23,5	23,5	39	40	40	32	27	32	24	14,62	FI-T-18/15/18L-W3
	18	18	10	400	31	23,5	23,5	24	40	39	40	32	32	19	24	14,31	FI-T-18/18/10L-W3
	18	18	12	400	31	23,5	23,5	24	40	39	40	32	32	22	24	14,53	FI-T-18/18/12L-W3
	18	22	18	250	35	27,5	27,5	27,5	43,5	43,5	41	32	36	32	27	21,60	FI-T-18/22/18L-W3
	22	10	22	250	35	28	27,5	27,5	43	44	44	36	19	36	27	19,89	FI-T-22/10/22L-W3
	22	12	22	250	35	28	27,5	27,5	43	44	44	36	22	36	27	20,30	FI-T-22/12/22L-W3
	22	15	15	250	35	28	27,5	28	44,5	42,5	43	36	27	27	27	21,11	FI-T-22/15/15L-W3
	22	15	22	250	35	28	27,5	27,5	43	44	44	36	27	36	27	20,19	FI-T-22/15/22L-W3
	22	18	18	250	35	27,5	27,5	27,5	44,5	43,5	44	36	32	32	27	20,66	FI-T-22/18/18L-W3
	22	18	22	250	35	27,5	27,5	27,5	44	44	44	36	32	36	27	20,29	FI-T-22/18/22L-W3
	22	28	22	250	38	30,5	30,5	30,5	47,5	47,5	48	36	41	36	36	33,66	FI-T-22/28/22L-W3
	28	10	28	250	38	30,5	31	30,5	46	47	47	41	19	41	36	32,82	FI-T-28/10/28L-W3
	28	12	28	250	38	30,5	31	30,5	46	47	47	41	22	41	36	34,10	FI-T-28/12/28L-W3
	28	15	28	250	38	31	30,5	30,5	46	47	47	41	27	41	36	22,97	FI-T-28/15/28L-W3
	28	18	18	250	38	30,5	30,5	30,5	47,5	46,5	47	41	32	32	36	36,07	FI-T-28/18/18L-W3
	28	18	28	250	38	30,5	30,5	30,5	47	47	47	41	32	41	36	18,70	FI-T-28/18/28L-W3
	28	22	22	250	38	30,5	30,5	30,5	47,5	46,5	47	41	36	36	36	31,88	FI-T-28/22/22L-W3
	28	22	28	250	38	30,5	30,5	30,5	47	47	47	41	36	41	36	31,70	FI-T-28/22/28L-W3
	35	18	35	250	45	34,5	37,5	34,5	54	56	56	50	32	50	41	59,68	FI-T-35/18/35L-W3
	35	22	35	250	45	34,5	37,5	34,5	54	56	56	50	36	50	41	55,00	FI-T-35/22/35L-W3
	35	28	35	250	45	34,5	37,5	34,5	54	56	56	50	41	50	41	49,74	FI-T-35/28/35L-W3
	42	22	42	250	51	40	43,5	40	60	63	63	60	36	60	50	79,20	FI-T-42/22/42L-W3
	42	28	42	250	51	40	43,5	40	60	63	63	60	41	60	50	77,33	FI-T-42/28/42L-W3
	42	35	42	250	51	40	40,5	40	62	63	63	60	50	60	50	80,30	FI-T-42/35/42L-W3

Anschlusssteile

- Schneidring Typ **FI-DS** Seite 28
- Weichdichtender Schneidring Typ **FI-WDDS** Seite 29
- Verstärkungshülse Typ **FI-VH** Seite 31
- STAUFF Form EVO Dichtring Typ **FI-FD** Seite 32
- Überwurfmutter Typ **FI-M** Seite 33
- 37°-Bördelanschlusssteile (Set) Typ **FI-AB** Seite 37

¹ Ungefähre Abmessung im verbauten Zustand.
² Gewichte ohne Schneidringe und Überwurfmutter.
³ Standard-Lieferumfang: Nur Verschraubungskörper.

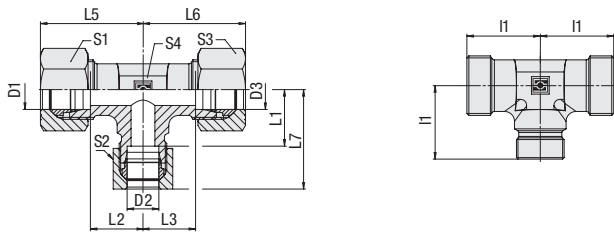

**T-Reduzierschraubung
Typ FI-T • Baureihe S**

 Reihenfolge der
Anschlüsse in den
Bestellbezeichnungen

D

Bau- reihe	Rohr-Ø mm			PN bar	Abmessungen mm													Gewicht kg ca. per 100	Bestellbez. ³
	D1	D2	D3		l1	L1	L2	L3	L5 ¹	L6 ¹	L7 ¹	S1	S2	S3	S4				
S	12	6	12	630	29	22	21,5	21,5	38,5	38,5	37	24	17	24	17	10,75	FI-T-12/06/12S-W3		
	12	8	12	630	29	22	21,5	21,5	38,5	38,5	37,5	24	19	24	17	10,59	FI-T-12/08/12S-W3		
	12	16	12	630	33	24,5	25,5	25,5	41	41	43	24	30	24	24	18,74	FI-T-12/16/12S-W3		
	16	6	16	630	33	26	24,5	24,5	43	43	41	30	17	30	24	17,85	FI-T-16/06/16S-W3		
	16	8	16	630	33	24,5	26	24,5	41	43	43	30	19	30	24	18,08	FI-T-16/08/16S-W3		
	16	10	16	630	33	25,5	24,5	24,5	42	43	43	30	22	30	24	18,12	FI-T-16/10/16S-W3		
	16	12	12	630	33	25,5	24,5	25,5	43	41	42	30	24	24	24	16,44	FI-T-16/12/12S-W3		
	16	12	16	630	33	25,5	24,5	24,5	42	43	43	30	24	30	24	18,10	FI-T-16/12/16S-W3		
	16	16	10	630	33	24,5	24,5	25,5	43,5	39,5	43,5	30	30	22	24	17,98	FI-T-16/16/10S-W3		
	16	20	16	420	37	26,5	28,5	28,5	47	47	47	30	36	30	27	26,02	FI-T-16/20/16S-W3		
	20	10	20	420	37	29,5	26,5	26,5	46	48	48	36	22	36	27	28,30	FI-T-20/10/20S-W3		
	20	12	20	420	37	29,5	26,5	26,5	48	48	45,5	36	24	36	27	26,42	FI-T-20/12/20S-W3		
	20	16	20	420	37	28,5	26,5	26,5	47	48	48	36	30	36	27	26,21	FI-T-20/16/20S-W3		
	20	25	20	420	42	30	31,5	31,5	52	52	54	36	46	36	36	45,59	FI-T-20/25/20S-W3		
	25	12	25	420	42	34,5	30	30	54	54	51	46	24	46	36	40,90	FI-T-25/12/25S-W3		
	25	16	25	420	42	33,5	30	30	52	54	54	46	30	46	36	45,80	FI-T-25/16/25S-W3		
	25	20	25	420	42	31,5	30	30	53	54	54	46	36	46	36	45,04	FI-T-25/20/25S-W3		
	25	30	25	420	49	37	35,5	37	62	61	61	46	50	46	41	72,40	FI-T-25/30/25S-W3		
	30	20	30	420	49	35,5	38,5	35,5	48	62	62	50	36	50	41	80,00	FI-T-30/20/30S-W3		
	38	20	38	420	57	46,5	41	41	72,5	72,5	68	60	36	60	50	108,90	FI-T-38/20/38S-W3		
38	25	38	420	57	41	45	41	69	72	72	60	46	60	50	134,72	FI-T-38/25/38S-W3			
38	30	38	400	57	41	43,5	41	70	72	72	60	50	60	50	125,00	FI-T-38/30/38S-W3			

¹ Ungefähre Abmessung im verbauten Zustand.

² Gewichte ohne Schneidringe und Überwurfmutter.

³ Standard-Lieferumfang: Nur Verschraubungskörper.

Bestellschlüssel
***FI-T*-12/*06/*12*S*-W3*-MS**

- * T-Reduzierschraubung FI-T
- * Rohr-Außendurchmesser D1 (in mm) -12
- * Rohr-Außendurchmesser D2 (in mm) 06
- * Rohr-Außendurchmesser D3 (in mm) 12
- * Baureihe Leichte Baureihe (Seite 101/102) L
Schwere Baureihe (Seite 103) S
- * Werkstoff Stahl, Zink/Nickel-beschichtet -W3
- Bitte wenden Sie sich an STAUFF für alternative Werkstoffe und Oberflächen.
- * Konfektionierung Nur Verschraubungskörper —
Verschraubungskörper mit Schneidringen / Überwurfmutter -MS
Verschraubungskörper mit weichdichtenden Schneidringen -MSV und Überwurfmutter

Anschlusssteile

-  Schneidring
Typ **FI-DS** Seite 28
-  Weichdichtender Schneidring
Typ **FI-WDDS** Seite 29
-  Verstärkungshülse
Typ **FI-VH** Seite 31
-  STAUFF Form EVO Dichtring
Typ **FI-FD** Seite 32
-  Überwurfmutter
Typ **FI-M** Seite 33
-  37°-Bördelanschlusssteile (Set)
Typ **FI-AB** Seite 37



Kreuzverschraubung
Typ FI-K • Baureihen LL / L / S

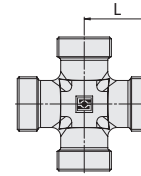
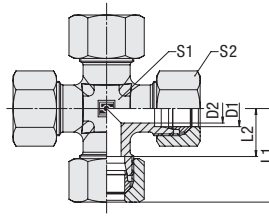

D

Bestellschlüssel

***FI-K*-10*L*-W3*-MS**

- * Kreuzverschraubung **FI-K**
- * Rohr-Außendurchmesser D1 (in mm) **-10**
- * Baureihe **LL**
 - Extra-Leichte Baureihe
 - Leichte Baureihe **L**
 - Schwere Baureihe **S**
- * Werkstoff **-W3**
 - Stahl, Zink/Nickel-beschichtet
- Bitte wenden Sie sich an STAUFF für alternative Werkstoffe und Oberflächen.
- * Konfektionierung **—**
 - Nur Verschraubungskörper
 - Verschraubungskörper mit Schneidringen / Überwurfmuttern **-MS**
 - Verschraubungskörper mit weichdichtenden Schneidringen -MSV und Überwurfmuttern **-MSV**

Baureihe	Rohr-Ø mm	PN bar	Abmessungen mm						Gewicht kg ca. per 100	Bestellbezeichnungen ³
			D1	D2	L	L1 ¹	L2	S1		
LL	4	100	3	15	21	11	9	10	1,68	FI-K-04LL-W3
	6	100	4,5	15	21	9,5	9	12	1,76	FI-K-06LL-W3
	8	100	6	17	23	11,5	12	14	2,85	FI-K-08LL-W3
L	6	500	4	19	27	12	12	14	3,40	FI-K-06L-W3
	8	500	6	21	29	14	12	17	3,93	FI-K-08L-W3
	10	500	8	22	30	15	14	19	5,01	FI-K-10L-W3
	12	400	10	24	32	17	17	22	6,90	FI-K-12L-W3
	15	400	12	28	36	21	19	27	12,36	FI-K-15L-W3
	18	400	15	31	40	23,5	24	32	17,40	FI-K-18L-W3
	22	250	19	35	44	27,5	27	36	22,60	FI-K-22L-W3
	28	250	24	38	47	30,5	36	41	35,60	FI-K-28L-W3
	35	250	30	45	56	34,5	41	50	54,67	FI-K-35L-W3
	42	250	36	51	63	40	50	60	92,70	FI-K-42L-W3
	S	6	800	4	23	31	16	12	17	5,79
8		800	5	24	32	17	14	19	7,91	FI-K-08S-W3
10		800	7	25	34	17,5	17	22	10,13	FI-K-10S-W3
12		630	8	29	38	21,5	17	24	13,59	FI-K-12S-W3
14		630	10	30	40	22	19	27	16,21	FI-K-14S-W3
16		630	12	33	43	24,5	24	30	22,15	FI-K-16S-W3
20		400	16	37	48	26,5	27	36	31,07	FI-K-20S-W3
25		400	20	42	54	30	36	46	53,00	FI-K-25S-W3
30		400	25	49	62	35,5	41	50	84,30	FI-K-30S-W3
38		400	32	57	72	41	50	60	135,10	FI-K-38S-W3

Anschlusssteile

-  Schneidring
Typ **FI-DS** Seite 28
-  Weichdichtender Schneidring
Typ **FI-WDDS** Seite 29
-  Verstärkungshülse
Typ **FI-VH** Seite 31
-  STAUFF Form EVO Dichtring
Typ **FI-FD** Seite 32
-  Überwurfmutter
Typ **FI-M** Seite 33
-  37°-Bördelanschlusssteile (Set)
Typ **FI-AB** Seite 37

¹ Ungefähre Abmessung im verbauten Zustand.

² Gewichte ohne Schneidringe und Überwurfmuttern.

³ Standard-Lieferumfang: Nur Verschraubungskörper.



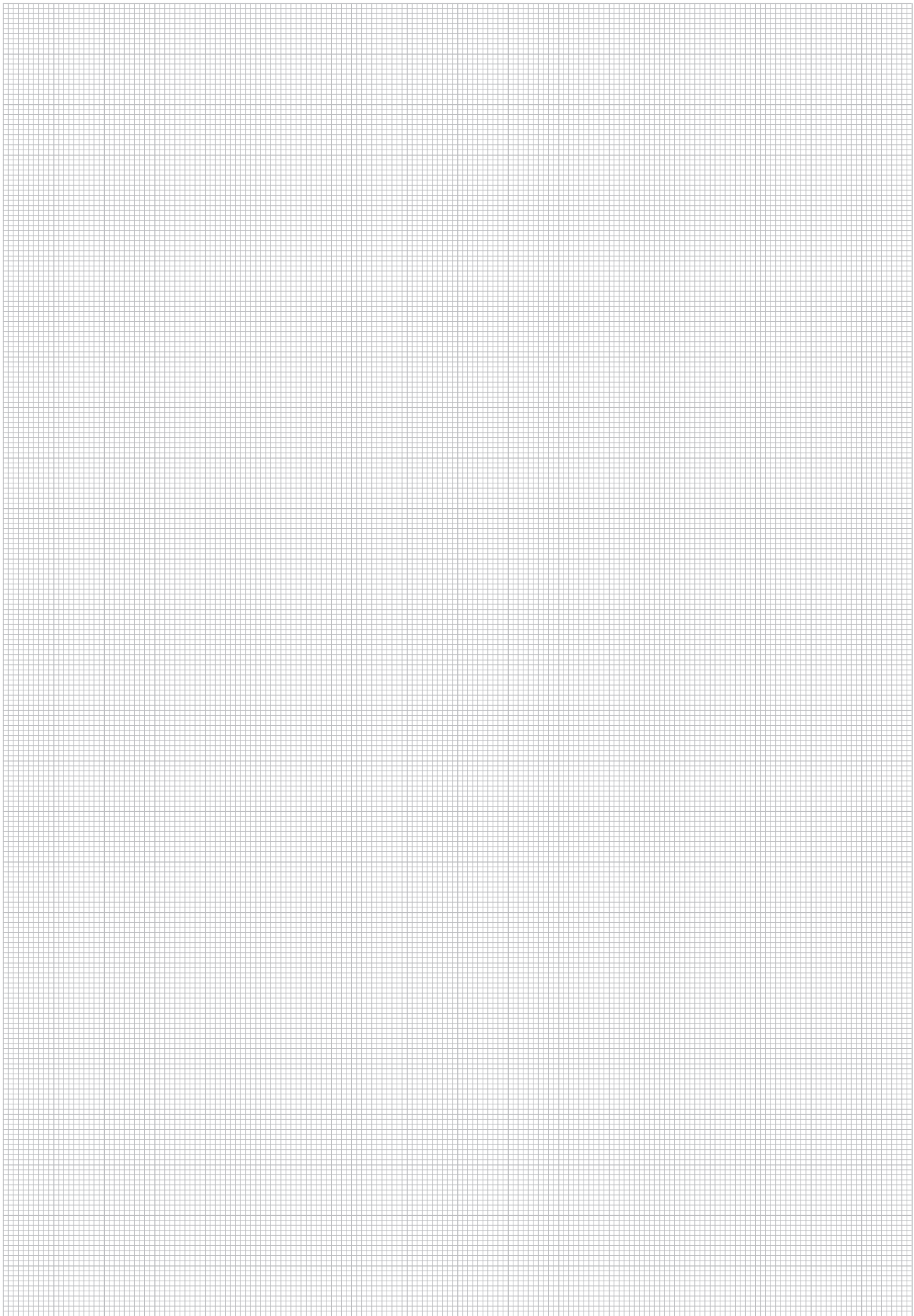



**Gerade Schottverschraubung**

FI-GS

108

**Winkel Schottverschraubung**

FI-WS

109

**Einschweiß Schottverschraubung**

FI-ES

110

E

Gerade Schottverschraubung
Typ FI-GS ▪ Baureihen L / S

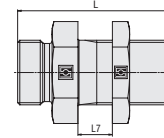
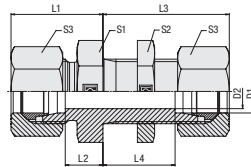

E

Bestellschlüssel

FI-GS-10*L*-W3*-MS

- * Gerade Schottverschraubung FI-GS
- * Rohr-Außendurchmesser D1 (in mm) -10
- * Baureihe L
Leichte Baureihe
S
Schwere Baureihe
- * Werkstoff -W3
Stahl, Zink/Nickel-beschichtet
- Bitte wenden Sie sich an STAUFF für
alternative Werkstoffe und Oberflächen.
- * Konfektionierung —
Nur Verschraubungskörper
Verschraubungskörper mit
Sechskant Kontermutter -SKM
Verschraubungskörper mit
Schneidringen / Überwurfmüttern -MS
Verschraubungskörper mit
weichdichtenden Schneidringen -MSV
und Überwurfmüttern

Bau- reihe	Rohr-Ø mm D1	PN bar	Abmessungen mm										Gewicht kg ca. per 100	Bestellbezeichnungen ³
			D2	L	L1 ¹	L2	L3 ¹	L4	L7 max	S1	S2	S3		
L	6	500	4	48	22	7	42	27	16	17	17	14	3,85	FI-GS-06L-W3-SKM
	8	500	6	49	23	8	42	27	16	19	19	17	4,93	FI-GS-08L-W3-SKM
	10	500	8	52	25	10	43	28	16	22	22	19	6,76	FI-GS-10L-W3-SKM
	12	400	10	53	25	10	44	29	16	24	24	22	7,81	FI-GS-12L-W3-SKM
	15	400	12	57	27	12	46	31	16	27	30	27	12,89	FI-GS-15L-W3-SKM
	18	400	15	61	30	13,5	49	32,5	16	32	36	32	19,87	FI-GS-18L-W3-SKM
	22	250	19	66	33	16,5	51	34,5	16	36	41	36	25,19	FI-GS-22L-W3-SKM
	28	250	24	69	35	18,5	52	35,5	16	41	46	41	34,12	FI-GS-28L-W3-SKM
	35	250	30	76	40	18,5	58	36,5	16	50	55	50	55,40	FI-GS-35L-W3-SKM
	42	250	36	77	42	19	59	36	16	60	65	60	75,30	FI-GS-42L-W3-SKM
S	6	800	4	55	27	12	44	29	16	19	19	17	6,50	FI-GS-06S-W3-SKM
	8	800	5	56	28	13	44	29	16	22	22	19	8,84	FI-GS-08S-W3-SKM
	10	800	7	59	31	14,5	46	29,5	16	24	24	22	11,18	FI-GS-10S-W3-SKM
	12	630	8	60	31	14,5	47	30,5	16	27	27	24	14,00	FI-GS-12S-W3-SKM
	14	630	10	65	35	17	50	32	16	30	30	27	18,17	FI-GS-14S-W3-SKM
	16	630	12	65	35	16,5	50	31,5	16	32	32	30	20,12	FI-GS-16S-W3-SKM
	20	420	16	72	39	17,5	55	33,5	16	41	41	36	34,45	FI-GS-20S-W3-SKM
	25	420	20	79	44	20	59	35	16	46	46	46	49,56	FI-GS-25S-W3-SKM
	30	420	25	86	48	21,5	64	37,5	16	50	50	50	64,90	FI-GS-30S-W3-SKM
	38	420	32	91	53	22	68	37	16	65	65	60	108,30	FI-GS-38S-W3-SKM

¹ Ungefähre Abmessung im verbauten Zustand.

² Gewichte ohne Sechskant Kontermutter Schneidringe und Überwurfmüttern.

³ Standard-Lieferumfang: Verschraubungskörper mit Sechskant Kontermutter.

Anschlusssteile

- Schneidring
Typ FI-DS Seite 28
- Weichdichtender Schneidring
Typ FI-WDDS Seite 29
- Verstärkungshülse
Typ FI-VH Seite 31
- STAUFF Form EVO Dichtring
Typ FI-FD Seite 32
- Überwurfmutter
Typ FI-M Seite 33
- 37°-Bördelanschlusssteile (Set)
Typ FI-AB Seite 37

Ersatzteile / Zubehör

- Sechskant Kontermutter
Typ FI-SKM Seite 237



Winkel Schottverschraubung
Typ FI-WS ▪ Baureihen L / S

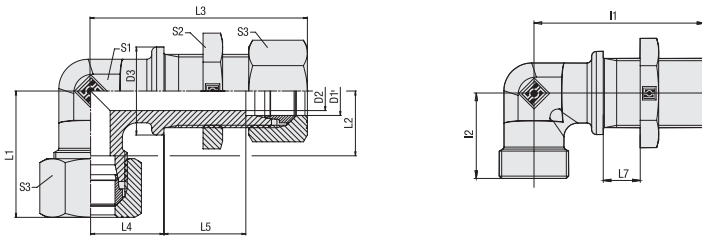

Bau- reihe	Rohr-Ø mm	PN bar	Abmessungen mm														Gewicht kg ca. per 100	Bestellbez. ³
			D2	L	i1	i2	L1 ¹	L2	L3 ¹	L4	L5	L7 min	L7 max	S1	S2	S3		
L	6	500	4	17	48	19	27	12	56	14	27	3	16	12	17	14	4,88	FI-WS-06L-W3-SKM
	8	500	6	19	51	21	29	14	59	17	27	3	16	12	19	17	6,11	FI-WS-08L-W3-SKM
	10	500	8	22	53	22	30	15	61	18	28	3	16	14	22	19	7,89	FI-WS-10L-W3-SKM
	12	400	10	24	56	24	32	17	64	20	29	3	16	17	24	22	9,65	FI-WS-12L-W3-SKM
	15	400	12	27	61	28	36	21	69	23	31	3	16	19	30	27	16,31	FI-WS-15L-W3-SKM
	18	400	15	32	64	31	40	23,5	73	24	32,5	3	16	24	36	32	23,82	FI-WS-18L-W3-SKM
	22	250	19	36	72	35	44	27,5	81	30	34,5	4	16	27	41	36	30,41	FI-WS-22L-W3-SKM
	28	250	24	42	77	38	47	30,5	86	34	35,5	4	16	36	46	41	45,92	FI-WS-28L-W3-SKM
	35	250	30	50	86	45	56	34,5	97	39	36,5	4	16	41	55	50	75,00	FI-WS-35L-W3-SKM
	42	250	36	60	90	51	63	40	102	43	36	4	16	50	65	60	107,00	FI-WS-42L-W3-SKM
S	6	800	4	19	53	23	31	16	61	17	29	3	16	12	19	17	7,34	FI-WS-06S-W3-SKM
	8	800	5	22	54	24	32	17	62	18	29	3	16	14	22	19	10,16	FI-WS-08S-W3-SKM
	10	800	7	24	57	25	34	17,5	66	20	29,5	3	16	17	24	22	12,59	FI-WS-10S-W3-SKM
	12	630	8	27	59	29	38	21,5	68	21	30,5	3	16	17	27	24	16,05	FI-WS-12S-W3-SKM
	14	630	10	27	63	30	40	22	73	23	32	3	16	19	30	27	19,62	FI-WS-14S-W3-SKM
	16	630	12	30	64	33	43	24,5	74	24	31,5	3	16	24	32	30	24,14	FI-WS-16S-W3-SKM
	20	400	16	36	74	37	48	26,5	85	30	33,5	4	16	27	41	36	38,01	FI-WS-20S-W3-SKM
	25	400	20	42	81	42	54	30	93	34	35	4	16	36	46	46	61,10	FI-WS-25S-W3-SKM
	30	400	25	50	90	49	62	35,5	103	39	37,5	4	16	41	50	50	91,00	FI-WS-30S-W3-SKM
	38	400	32	60	96	57	72	41	112	43	37	4	16	50	65	60	138,90	FI-WS-38S-W3-SKM

¹ Ungefähre Abmessung im verbauten Zustand.

² Gewichte ohne Schneidringe und Überwurfmuttern.

³ Standard-Lieferumfang: Nur Verschraubungskörper.

Bestellschlüssel

FI-WS-10*L*-W3*-MS

- * Winkel Schottverschraubung FI-WS
- * Rohr-Außendurchmesser D1 (in mm) -10
- * Baureihe L
Leichte Baureihe L
Schwere Baureihe S
- * Werkstoff -W3
Stahl, Zink/Nickel-beschichtet
- Bitte wenden Sie sich an STAUFF für alternative Werkstoffe und Oberflächen.
- * Konfektionierung —
Nur Verschraubungskörper
- SKM
Verschraubungskörper mit Sechskant Kontermutter
- MS
Verschraubungskörper mit Schneidringen / Überwurfmuttern
- MSV
Verschraubungskörper mit weichdichtenden Schneidringen und Überwurfmuttern

Anschlusssteile

-  Schneidring
Typ FI-DS Seite 28
-  Weichdichtender Schneidring
Typ FI-WDDS Seite 29
-  Verstärkungshülse
Typ FI-VH Seite 31
-  STAUFF Form EVO Dichtring
Typ FI-FD Seite 32
-  Überwurfmutter
Typ FI-M Seite 33
-  37°-Bördelanschlusssteile (Set)
Typ FI-AB Seite 37

Ersatzteile / Zubehör

-  Sechskant Kontermutter
Typ FI-SKM Seite 237



Einschweiß Schottverschraubung Typ FI-ES ▪ Baureihen L / S

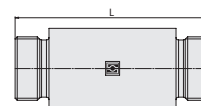
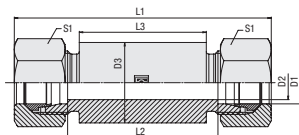

E

Bestellschlüssel

FI-ES-10*L*-W159*-MS

- * Einschweiß Schottverschraubung **FI-ES**
- * Rohr-Außendurchmesser D1 (in mm) **-10**
- * Baureihe **L**
Leichte Baureihe
Schwere Baureihe **S**
- * Werkstoff **-W2**
Stahl, phosphatiert
- W159**
Verschraubungskörper:
Stahl, phosphatiert
Anschlussteile:
Stahl, Zink/Nickel-beschichtet
- Bitte wenden Sie sich an STAUFF für
alternative Werkstoffe und Oberflächen.
- * Konfektionierung **—**
Nur Verschraubungskörper
- MS**
Verschraubungskörper mit
Schneidringen / Überwurfmüttern
- MSV**
Verschraubungskörper mit
weichdichtenden Schneidringen -MSV
und Überwurfmüttern

Bau- reihe	Rohr-Ø mm	PN bar	Abmessungen mm							Gewicht kg ca. per 100	Bestellbezeichnungen ³
			D1	D2	D3	L	L1 ¹	L2	L3		
L	6	500	4	18	70	85	56	50	14	10,33	FI-ES-06L-W2
	8	500	6	20	70	85	56	50	17	12,21	FI-ES-08L-W2
	10	500	8	22	72	87	58	50	19	14,30	FI-ES-10L-W2
	12	400	10	25	72	87	58	50	22	17,75	FI-ES-12L-W2
	15	400	12	28	84	100	70	60	27	26,69	FI-ES-15L-W2
	18	400	15	32	84	101	69	60	32	33,60	FI-ES-18L-W2
	22	250	19	36	88	105	73	60	36	39,92	FI-ES-22L-W2
	28	250	24	40	88	106	73	60	41	45,18	FI-ES-28L-W2
	35	250	30	50	92	114	71	60	50	72,80	FI-ES-35L-W2
	42	250	36	60	92	115	70	60	60	100,60	FI-ES-42L-W2
S	6	800	4	20	74	89	60	50	17	13,56	FI-ES-06S-W2
	8	800	5	22	74	89	60	50	19	16,35	FI-ES-08S-W2
	10	800	7	25	74	91	59	50	22	20,24	FI-ES-10S-W2
	12	630	8	28	74	91	59	50	24	25,17	FI-ES-12S-W2
	14	630	10	30	88	107	72	60	27	33,72	FI-ES-14S-W2
	16	630	12	35	88	107	71	60	30	44,42	FI-ES-16S-W2
	20	420	16	38	92	114	71	60	36	51,50	FI-ES-20S-W2
	25	420	20	45	96	120	72	60	46	72,50	FI-ES-25S-W2
	30	420	25	50	100	126	73	60	50	87,80	FI-ES-30S-W2
	38	420	32	60	104	133	72	60	60	125,30	FI-ES-38S-W2

¹ Ungefähre Abmessung im verbauten Zustand.

² Gewichte ohne Schneidringe und Überwurfmüttern.

³ Standard-Lieferumfang: Nur Verschraubungskörper.

Anschlusssteile

-  Schneidring
Typ **FI-DS** Seite 28
-  Weichdichtender Schneidring
Typ **FI-WDDS** Seite 29
-  Verstärkungshülse
Typ **FI-VH** Seite 31
-  STAUFF Form EVO Dichtring
Typ **FI-FD** Seite 32
-  Überwurfmutter
Typ **FI-M** Seite 33
-  37°-Bördelanschlusssteile (Set)
Typ **FI-AB** Seite 37



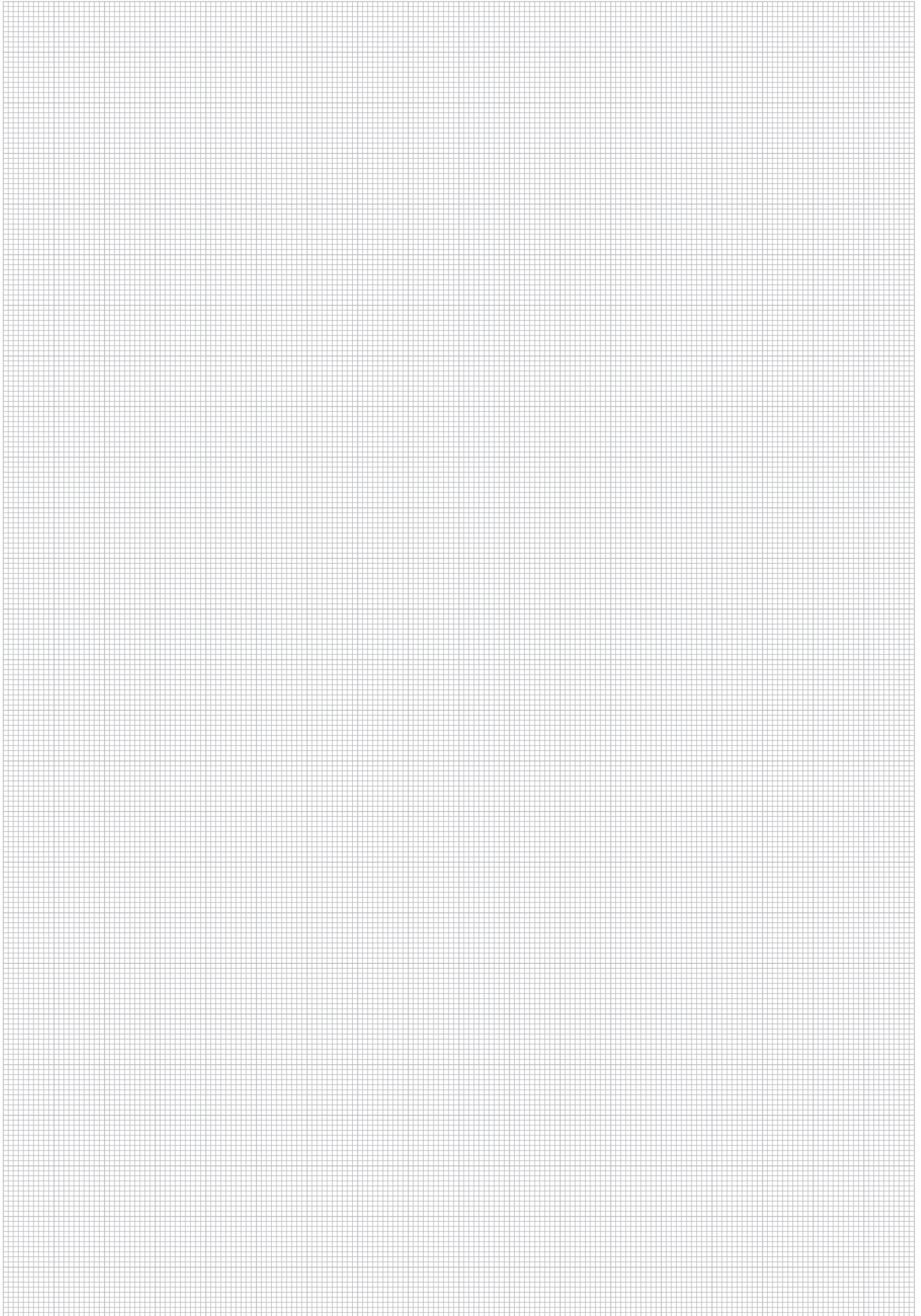





Gerade Anschweißverschraubung

FI-AS

114



Winkel Anschweißverschraubung

FI-WAS

115



24°-Schweißkegel mit O-Ring

FI-SN

116



24°-Schweißkegelreduzierung mit O-Ring

FI-SNR

118



Gerade Anschweißverschraubung für Rohre

FI-ASV

120

F



Gerade Anschweißverschraubung Typ FI-AS ▪ Baureihen L / S

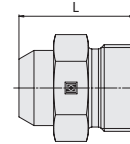
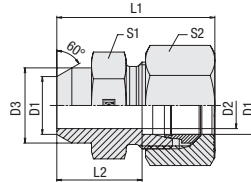

Bestellschlüssel

FI-AS-10*L*-W159*-MS

* Gerade Anschweißverschraubung		FI-AS
* Rohr-Außendurchmesser D1 (in mm)		-10
* Baureihe	Leichte Baureihe Schwere Baureihe	L S
* Werkstoff	Stahl, phosphatiert	-W2
	Verschraubungskörper: Stahl, phosphatiert	-W159
	Anschlusssteile: Stahl, Zink/Nickel-beschichtet	
Bitte wenden Sie sich an STAUFF für alternative Werkstoffe und Oberflächen.		
* Konfektionierung	Nur Verschraubungskörper	—
	Verschraubungskörper mit weichdichtendem Schneidring und Überwurfmutter	-MS
	Verschraubungskörper mit weichdichtendem Schneidring und Überwurfmutter	-MSV

Baureihe	Rohr-Ø mm D1	PN bar	Abmessungen mm								Gewicht kg ca. per 100	Bestellbezeichnungen ³
			D2	D3	L	L1 ¹	L2	S1	S2			
L	6	500	4	10	21	29	14	12	14	1,06	FI-AS-06L-W2	
	8	500	6	12	23	31	16	14	17	1,52	FI-AS-08L-W2	
	10	500	8	14	25	33	18	17	19	2,20	FI-AS-10L-W2	
	12	400	10	16	25	33	18	19	22	2,57	FI-AS-12L-W2	
	15	400	12	19	29	37	22	22	27	4,37	FI-AS-15L-W2	
	18	400	15	22	31	40	23,5	27	32	6,70	FI-AS-18L-W2	
	22	250	19	27	36	45	28,5	32	36	9,87	FI-AS-22L-W2	
	28	250	24	32	38	47	30,5	41	41	16,10	FI-AS-28L-W2	
	35	250	30	40	43	54	32,5	46	50	23,43	FI-AS-35L-W2	
	42	250	36	46	46	58	35	55	60	32,82	FI-AS-42L-W2	
S	6	800	4	11	26	34	19	14	17	2,06	FI-AS-06S-W2	
	8	800	5	13	28	36	21	17	19	3,12	FI-AS-08S-W2	
	10	800	7	15	30	39	22,5	19	22	4,12	FI-AS-10S-W2	
	12	630	8	17	32	41	24,5	22	24	4,80	FI-AS-12S-W2	
	14	630	10	19	35	45	27	24	27	7,11	FI-AS-14S-W2	
	16	630	12	21	35	45	26,5	27	30	8,36	FI-AS-16S-W2	
	20	400	16	26	40	51	29,5	32	36	13,01	FI-AS-20S-W2	
	25	400	20	31	44	56	32	41	46	22,16	FI-AS-25S-W2	
	30	400	25	36	49	62	35,5	46	50	23,12	FI-AS-30S-W2	
	38	400	32	44	54	69	38	55	60	45,26	FI-AS-38S-W2	

¹ Ungefähre Abmessung im verbauten Zustand.

² Gewichte ohne Schneidring und Überwurfmutter.

³ Standard-Lieferumfang: Nur Verschraubungskörper.

Anschlusssteile

	Schneidring Typ FI-DS	Seite 28
	Weichdichtender Schneidring Typ FI-WDDS	Seite 29
	Verstärkungshülse Typ FI-VH	Seite 31
	STAUFF Form EVO Dichtring Typ FI-FD	Seite 32
	Überwurfmutter Typ FI-M	Seite 33
	37°-Bördelanschlusssteile (Set) Typ FI-AB	Seite 37



Winkel Anschweißverschraubung
Typ FI-WAS ▪ Baureihen L / S

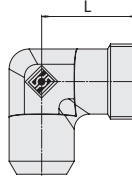
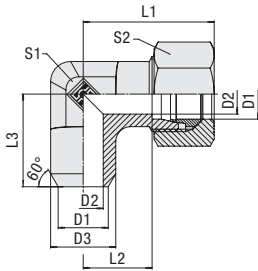

Bau- reihe	Rohr-Ø mm	PN bar	Abmessungen mm								Gewicht kg ca. per 100	Bestellbezeichnungen ³
			D1	D2	D3	L	L1 ¹	L2	L3	S1		
L	6	315	4	10	19	28	12	19	12	14	23	FI-WAS-06L-W2
	8	315	6	12	21	29	14	23	12	17	2,56	FI-WAS-08L-W2
	10	315	8	14	22	30	15	24	14	19	3,34	FI-WAS-10L-W2
	12	315	10	16	24	32	17	25	17	22	4,52	FI-WAS-12L-W2
	15	315	12	19	28	36	21	30	19	27	7,88	FI-WAS-15L-W2
	18	315	15	22	31	40	23,5	33	24	32	11,53	FI-WAS-18L-W2
	22	160	19	27	35	44	27,5	37	27	36	16,10	FI-WAS-22L-W2
	28	160	24	32	38	47	30,5	42	36	41	5,99	FI-WAS-28L-W2
	35	160	30	40	45	56	34,5	49	41	50	42,27	FI-WAS-35L-W2
	42	160	36	46	51	63	40	57	50	60	65,80	FI-WAS-42L-W2
S	6	400	4	11	23	30	16	23	12	17	30,96	FI-WAS-06S-W2
	8	400	5	13	24	31	17	24	14	19	43,75	FI-WAS-08S-W2
	10	400	7	15	25	33	17,5	25	17	22	56,74	FI-WAS-10S-W2
	12	400	8	17	29	38	21,5	29	17	24	8,03	FI-WAS-12S-W2
	14	400	10	19,3	30	40	22	30	19	27	9,89	FI-WAS-14S-W2
	16	400	12	21	33	43	24,5	33	24	30	13,89	FI-WAS-16S-W2
	20	400	16	26	37	48	26,5	37	27	36	20,24	FI-WAS-20S-W2
	25	400	20	31	42	54	30	42	36	46	35,01	FI-WAS-25S-W2
	30	400	25	36	49	62	35,5	49	41	50	53,00	FI-WAS-30S-W2
	38	315	32	44	57	72	41	57	50	60	83,70	FI-WAS-38S-W2

¹ Ungefähre Abmessung im verbauten Zustand.

² Gewichte ohne Schneidring und Überwurfmutter.

³ Standard-Lieferumfang: Nur Verschraubungskörper.

Bestellschlüssel

FI-WAS-10*L*-W159*-MS

- * Winkel Anschweißverschraubung FI-WAS
- * Rohr-Außendurchmesser D1 (in mm) -10
- * Baureihe L
S
 - Leichte Baureihe L
 - Schwere Baureihe S
- * Werkstoff -W2
 - Stahl, phosphatiert -W2
 - Verschraubungskörper:
Stahl, phosphatiert -W159
 - Anschlusssteile:
Stahl, Zink/Nickel-beschichtet
- Bitte wenden Sie sich an STAUFF für
alternative Werkstoffe und Oberflächen.
- * Konfektionierung —
 - Nur Verschraubungskörper —
 - Verschraubungskörper mit
Schneidring und Überwurfmutter -MS
 - Verschraubungskörper mit
weichdichtendem Schneidring -MSV
und Überwurfmutter

Anschlusssteile

-  Schneidring
Typ **FI-DS** Seite 28
-  Weichdichtender Schneidring
Typ **FI-WDDS** Seite 29
-  Verstärkungshülse
Typ **FI-VH** Seite 31
-  STAUFF Form EVO Dichtring
Typ **FI-FD** Seite 32
-  Überwurfmutter
Typ **FI-M** Seite 33
-  37°-Bördelanschlusssteile (Set)
Typ **FI-AB** Seite 37

F



24°-Schweißkegel mit O-Ring Typ FI-SN ▪ Baureihen L / S

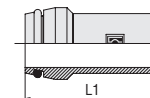
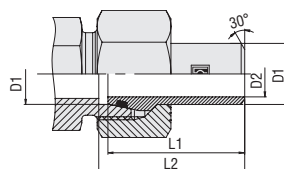

Bestellschlüssel

FI-SN-10x1.5*-B*-W2

- * 24°-Schweißkegel mit O-Ring FI-SN
 - * Rohr-Außendurchmesser (in mm) -10
 - * Wandstärke (in mm) x1.5
 - * Dichtungswerkstoff NBR (Buna-N®) -B
FKM (Viton®) -V
 - * Werkstoff Stahl, phosphatiert -W2
- Bitte wenden Sie sich an STAUFF für alternative Werkstoffe und Oberflächen.

FI-SN-10*L*x1.5*-B*-W159*-M

- * 24°-Schweißkegel mit O-Ring FI-SN
 - * Rohr-Außendurchmesser (in mm) -10
 - * Baureihe Leichte Baureihe (Seite 116) L
Schwere Baureihe (Seiten 116/117) S
 - * Wandstärke (in mm) x1.5
 - * Dichtungswerkstoff NBR (Buna-N®) -B
FKM (Viton®) -V
 - * Werkstoff Schweißkegel: -W159
Stahl, phosphatiert
Überwurfmutter:
Stahl, Zink/Nickel-beschichtet
- Bitte wenden Sie sich an STAUFF für alternative Werkstoffe und Oberflächen.
- * Konfektionierung 24°-Schweißkegel und O-Ring mit Überwurfmutter -M

Bau- reihe	Rohr-Ø mm D1	für Rohr	PN bar	Abmessungen mm			Gewicht kg ca. per 100	Bestellbezeichnungen ³
				D2	L1	L2		
L/S	6	6 x 1,5	400	3	31	32	0,70	FI-SN-6x1.5-B-W2
	8	8 x 1,5	315	5	31	32	0,90	FI-SN-8x1.5-B-W2
	8	8 x 2,0	400	4	31	32	1,10	FI-SN-8x2-B-W2
	10	10 x 1,0	250	8	32,5	33,5	0,89	FI-SN-10x1-B-W2
	10	10 x 1,5	250	7	32,5	33,5	1,30	FI-SN-10x1.5-B-W2
	10	10 x 2,0	315	6	32,5	33,5	1,60	FI-SN-10x2-B-W2
	10	10 x 2,5	400	5	32,5	33,5	1,80	FI-SN-10x2.5-B-W2
	12	12 x 1,5	160	9	32,5	33,5	1,60	FI-SN-12x1.5-B-W2
	12	12 x 2,0	250	8	32,5	33,5	1,90	FI-SN-12x2-B-W2
	12	12 x 2,5	315	7	32,5	33,5	2,20	FI-SN-12x2.5-B-W2
	12	12 x 3,0	400	6	32,5	33,5	2,4	FI-SN-12x3-B-W2
	L	15	15 x 2,0	250	11	35	36	2,70
15		15 x 2,5	315	10	35	36	3,00	FI-SN-15x2.5-B-W2
18		18 x 2,0	160	14	36	37	3,76	FI-SN-18x2-B-W2
18		18 x 2,5	315	18	36	37	3,79	FI-SN-18x2.5-B-W2
22		22 x 2,0	160	22	38,5	39,5	4,46	FI-SN-22x2-B-W2
22		22 x 2,5	160	17	38,5	39,5	5,21	FI-SN-22x2.5-B-W2
22		22 x 3,0	160	16	38,5	39,5	5,72	FI-SN-22x3-B-W2
28		28 x 2,5	160	23	41,5	42,5	7,27	FI-SN-28x2.5-B-W2
28		28 x 3,0	160	22	41,5	42,5	8,34	FI-SN-28x3-B-W2
35		35 x 3,0	160	29	47	49,5	12,62	FI-SN-35x3-B-W2
35		35 x 3,5	160	28	47	49,5	14,05	FI-SN-35x3.5-B-W2
35		35 x 4,0	160	27	47	49,5	15,59	FI-SN-35x4-B-W2
42	42 x 3,0	160	36	47	50	15,13	FI-SN-42x3-B-W2	
42	42 x 4,0	160	34	47	50	19,10	FI-SN-42x4-B-W2	

¹ Ungefähre Abmessung im verbauten Zustand.

² Gewichte ohne Überwurfmutter.

³ Standard-Lieferumfang: 24°-Schweißkegel und O-Ring.

Standard-Dichtungswerkstoff ist NBR (Buna-N®).

Anschlusssteile



Überwurfmutter
Typ FI-M

Seite 33

Ersatzteile / Zubehör



O-Ring
Typ O-RING

Seite 239

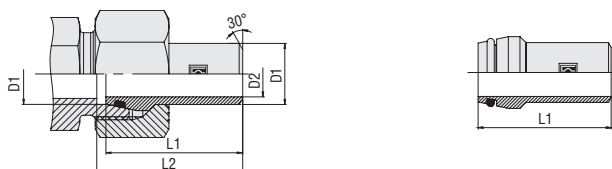

24°-Schweißkegel mit O-Ring
 Typ FI-SN • Baureihe S

Bau- reihe	Rohr-Ø mm	für Rohr	PN bar	Abmessungen mm			Gewicht kg ca. per 100	Bestellbezeichnungen ³
				D2	L1	L2		
S	14	14 x 2,0	315	10	38,5	39,5	2,75	FI-SN-14x2-B-W2
	14	14 x 2,5	400	9	38,5	39,5	3,17	FI-SN-14x2.5-B-W2
	14	14 x 3,0	400	8	38,5	39,5	3,56	FI-SN-14x3-B-W2
	16	16 x 1,5	250	13	39	41	2,69	FI-SN-16x1.5-B-W2
	16	16 x 2,0	315	12	39	41	3,29	FI-SN-16x2-B-W2
	16	16 x 2,5	400	11	39	41	3,81	FI-SN-16x2.5-B-W2
	16	16 x 3,0	400	10	39	41	4,23	FI-SN-16x3-B-W2
	20	20 x 2,0	160	16	44,5	47	4,77	FI-SN-20x2-B-W2
	20	20 x 2,5	250	15	44,5	47	5,48	FI-SN-20x2.5-B-W2
	20	20 x 3,0	400	14	44,5	47	6,39	FI-SN-20x3-B-W2
	20	20 x 3,5	400	13	44,5	47	7,15	FI-SN-20x3.5-B-W2
	20	20 x 4,0	400	12	44,5	47	7,73	FI-SN-20x4-B-W2
	25	25 x 2,5	250	20	49,5	53,5	7,89	FI-SN-25x2.5-B-W2
	25	25 x 3,0	315	19	49,5	53,5	9,00	FI-SN-25x3-B-W2
	25	25 x 4,0	400	17	49,5	53,5	10,89	FI-SN-25x4-B-W2
	25	25 x 5,0	400	15	49,5	53,5	12,90	FI-SN-25x5-B-W2
	30	30 x 3,0	160	24	52	57,5	11,55	FI-SN-30x3-B-W2
	30	30 x 4,0	250	22	52	57,5	14,65	FI-SN-30x4-B-W2
	30	30 x 5,0	315	20	52	57,5	16,91	FI-SN-30x5-B-W2
	38	38 x 3,0	160	32	56,5	64,5	16,02	FI-SN-38x3-B-W2
38	38 x 4,0	315	30	56,5	64,5	20,29	FI-SN-38x4-B-W2	
38	38 x 5,0	315	28	56,5	64,5	24,05	FI-SN-38x5-B-W2	
38	38 x 6,0	315	26	56,5	64,5	27,91	FI-SN-38x6-B-W2	

¹ Ungefähre Abmessung im verbauten Zustand.

² Gewichte ohne Überwurfmutter.

³ Standard-Lieferumfang: 24°-Schweißkegel und O-Ring.

Standard-Dichtungswerkstoff ist NBR (Buna-N®).

Bestellschlüssel

***FI-SN*-14x2*-B*-W2**

- * 24°-Schweißkegel mit O-Ring FI-SN
 - * Rohr-Außendurchmesser (in mm) -14
 - * Wandstärke (in mm) x2
 - * Dichtungswerkstoff NBR (Buna-N®) -B
FKM (Viton®) -V
 - * Werkstoff Stahl, phosphatiert -W2
- Bitte wenden Sie sich an STAUFF für alternative Werkstoffe und Oberflächen.

***FI-SN*-14Sx2*-B*-W159*-M**

- * 24°-Schweißkegel mit O-Ring FI-SN
 - * Rohr-Außendurchmesser (in mm) -14
 - * Wandstärke (in mm) x2
 - * Baureihe Leichte Baureihe (Seite 116) L
Schwere Baureihe (Seiten 116/117) S
 - * Dichtungswerkstoff NBR (Buna-N®) -B
FKM (Viton®) -V
 - * Werkstoff Schweißkegel: -W159
Stahl, phosphatiert
Überwurfmutter:
Stahl, Zink/Nickel-beschichtet
- Bitte wenden Sie sich an STAUFF für alternative Werkstoffe und Oberflächen.
- * Konfektionierung 24°-Schweißkegel und O-Ring mit Überwurfmutter -M

Anschlussteile



Überwurfmutter
Typ FI-M

Seite 33

Ersatzteile / Zubehör



O-Ring
Typ O-RING

Seite 239



24°-Schweißkegelreduzierung mit O-Ring Typ FI-SNR ▪ Baureihen L / S

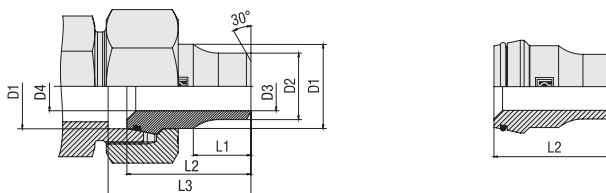

Bestellschlüssel

FI-SNR-10/*08*x2.5*-B*-W2

- * 24°-Schweißkegelreduzierung mit O-Ring **FI-SNR**
- * Rohr-Außendurchmesser D1 (in mm) **-10/**
- * Rohr-Außendurchmesser D2 (in mm) **-08**
- * Wandstärke (in mm) **x2.5**
- * Dichtungswerkstoff NBR (Buna-N®) **-B**
FKM (Viton®) **-V**
- * Werkstoff Stahl, phosphatiert **-W2**

Bitte wenden Sie sich an STAUFF für alternative Werkstoffe und Oberflächen.

FI-SNR-10*L/*08*x2.5*-B*-W159*-M

- * 24°-Schweißkegelreduzierung mit O-Ring **FI-SNR**
- * Rohr-Außendurchmesser D1 (in mm) **-10**
- * Baureihe Leichte Baureihe **L**
Schwere Baureihe **S**
- * Rohr-Außendurchmesser D2 (in mm) **-08**
- * Wandstärke (in mm) **x2.5**
- * Dichtungswerkstoff NBR (Buna-N®) **-B**
FKM (Viton®) **-V**
- * Werkstoff Schweißkegel: Stahl, phosphatiert **-W159**
Überwurfmutter: Stahl, Zink/Nickel-beschichtet

Bitte wenden Sie sich an STAUFF für alternative Werkstoffe und Oberflächen.

- * Konfektionierung 24°-Schweißkegel und O-Ring mit Überwurfmutter **-M**

Baureihe	Rohr-Ø mm		PN bar	Abmessungen mm						Gewicht kg ca. per 100	Bestellbezeichnungen ³
	D1	für Rohr		D2	D3	D4	L1	L2	L3		
L/S	8	6 x 2,0	400	6	2	5	12	31	32	1,45	FI-SNR-08/06x2-B-W2
	10	8 x 2,5	400	8	3	6,50	12	32,5	33,5	1,75	FI-SNR-10/08x2.5-B-W2
	12	10 x 3,0	400	10	4	8	14	32,5	33,5	2,19	FI-SNR-12/10x3-B-W2
S	14	12 x 3,5	400	12	5	9	15	38,5	39,5	3,56	FI-SNR-14/12x3.5-B-W2
	16	12 x 2,0	250	12	8	11	17	38,5	41	4,70	FI-SNR-16/12x2-B-W2
	20	12 x 3,5	400	12	5	14	17	44,5	47	8,55	FI-SNR-20/12x3.5-B-W2
	20	16 x 2,0	315	16	12	14	17	44,5	47	6,65	FI-SNR-20/16x2-B-W2
	20	16 x 3,0	315	16	10	14	17	44,5	47	7,73	FI-SNR-20/16x3-B-W2
	25	16 x 2,0	315	16	12	18	20	49,5	53	11,72	FI-SNR-25/16x2-B-W2
	25	16 x 3,0	315	16	10	18	20	49,5	53	12,96	FI-SNR-25/16x3-B-W2
	25	20 x 2,0	160	20	16	18	20	49,5	53	11,72	FI-SNR-25/20x2-B-W2
	25	20 x 4,0	400	20	12	18	20	49,5	53	12,82	FI-SNR-25/20x4-B-W2
	30	16 x 3,0	315	16	10	22	22	52	57,5	19,04	FI-SNR-30/16x3-B-W2
	30	20 x 4,0	315	20	12	22	22	52	57,5	19,31	FI-SNR-30/20x4-B-W2
	30	25 x 5,0	315	25	15	22	22	52	57,5	16,91	FI-SNR-30/25x5-B-W2
	38	16 x 3,0	315	16	10	30	26	56	62	29,79	FI-SNR-38/16x3-B-W2
	38	20 x 4,0	315	20	12	30	26	56	62	30,32	FI-SNR-38/20x4-B-W2
	38	25 x 5,0	315	25	15	30	26	56	62	30,95	FI-SNR-38/25x5-B-W2
38	30 x 4,0	315	30	22	30	26	56	62	26,36	FI-SNR-38/30x4-B-W2	

¹ Ungefähre Abmessung im verbauten Zustand.

² Gewichte ohne Überwurfmutter.

³ Standard-Lieferumfang: 24°-Schweißkegel und O-Ring.

Standard-Dichtungswerkstoff ist NBR (Buna-N®).

Anschlusssteile



Überwurfmutter
Typ FI-M

Seite 33

Ersatzteile / Zubehör



O-Ring
Typ O-RING

Seite 239



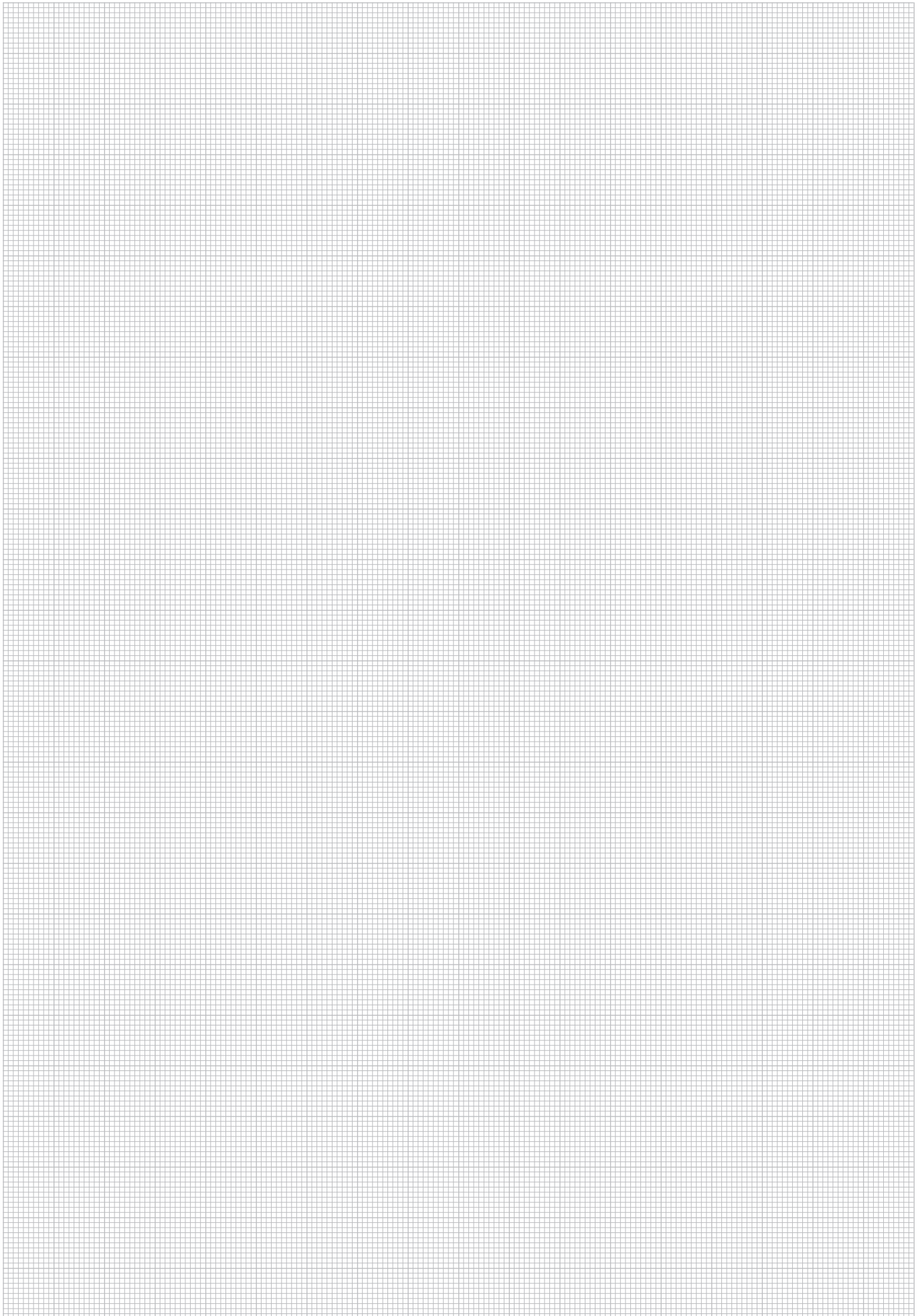

Gerade Anschweißverschraubung für Rohre Typ FI-ASV • Baureihe S

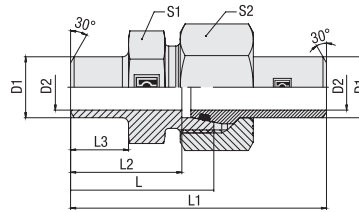

Bestellschlüssel

FI-ASV-06*S*x1.5*-B*-W159*-MSN

* Gerade Anschweißverschraubung für Rohre	FI-ASV
* Rohr-Außendurchmesser (in mm)	-06
* Baureihe	Schwere Baureihe S
* Wandstärke (in mm)	x1.5
* Dichtungswerkstoff	NBR (Buna-N®) -B FKM (Viton®) -V
* Werkstoff	Stahl, phosphatiert -W2
	Verschraubungskörper / Schweißkegel: Stahl, phosphatiert -W159 Überwurfmutter: Stahl, Zink/Nickel-beschichtet
Bitte wenden Sie sich an STAUFF für alternative Werkstoffe und Oberflächen.	
* Konfektionierung	Gerade Anschweißverschraubung für Rohre mit 24°-Schweißkegel -MSN und O-Ring mit Überwurfmutter

Anschlusssteile



Überwurfmutter
Typ **FI-M**

Seite 33

Ersatzteile / Zubehör



O-Ring
Typ **O-RING**

Seite 239

Bau- reihe	Rohr-Ø mm D1	für Rohr	PN bar	Abmessungen mm							Gewicht kg ca. per 100	Bestellbezeichnungen ³
				D2	L	L1 ¹	L2	L3	S1	S2		
S	10	10 x 1,0	249	8	32	58	24,5	10	19	22	8,11	FI-ASV-10Sx1-B-W159-MSN
	10	10 x 1,5	358	7	32	58	24,5	10	19	22	8,54	FI-ASV-10Sx1.5-B-W159-MSN
	10	10 x 2,0	460	6	32	58	24,5	10	19	22	8,99	FI-ASV-10Sx2-B-W159-MSN
	12	12 x 1,5	305	9	37	63	29,5	15	22	24	10,47	FI-ASV-12Sx1.5-B-W159-MSN
	12	12 x 2,0	393	8	37	63	29,5	15	22	24	11,00	FI-ASV-12Sx2-B-W159-MSN
	12	12 x 2,5	476	7	37	63	29,5	15	22	24	11,54	FI-ASV-12Sx2.5-B-W159-MSN
	16	16 x 1,5	234	13	41,5	74	33	16,5	27	30	17,40	FI-ASV-16Sx1.5-B-W159-MSN
	16	16 x 2,0	305	12	41,5	74	33	16,5	27	30	18,30	FI-ASV-16Sx2-B-W159-MSN
	16	16 x 2,5	372	11	41,5	74	33	16,5	27	30	19,27	FI-ASV-16Sx2.5-B-W159-MSN
	16	16 x 3,0	400	10	41,5	74	33	16,5	27	30	20,09	FI-ASV-16Sx3-B-W159-MSN
	20	20 x 2,0	249	16	47	84	36,5	19	32	36	28,18	FI-ASV-20Sx2-B-W159-MSN
	20	20 x 2,5	305	15	47	84	36,5	19	32	36	29,67	FI-ASV-20Sx2.5-B-W159-MSN
	20	20 x 3,0	358	14	47	84	36,5	19	32	36	31,08	FI-ASV-20Sx3-B-W159-MSN
	20	20 x 4,0	400	12	47	84	36,5	19	32	36	33,10	FI-ASV-20Sx4-B-W159-MSN
	25	25 x 3,0	294	19	51,5	93	39,5	19,5	41	46	53,44	FI-ASV-25Sx3-B-W159-MSN
	25	25 x 4,0	379	17	51,5	93	39,5	19,5	41	46	57,29	FI-ASV-25Sx4-B-W159-MSN
	25	25 x 5,0	400	15	51,5	93	39,5	19,5	41	46	59,90	FI-ASV-25Sx5-B-W159-MSN
	30	30 x 3,0	249	24	58	102	44,5	23	46	50	66,38	FI-ASV-30Sx3-B-W159-MSN
	30	30 x 4,0	323	22	58	102	44,5	23	46	50	71,62	FI-ASV-30Sx4-B-W159-MSN
	30	30 x 5,0	393	20	58	102	44,5	23	46	50	75,33	FI-ASV-30Sx5-B-W159-MSN
	30	30 x 6,0	400	18	58	102	44,5	23	46	50	79,03	FI-ASV-30Sx6-B-W159-MSN
	38	38 x 4,0	261	30	60	109	44	22	55	60	102,93	FI-ASV-38Sx4-B-W159-MSN
	38	38 x 5,0	315	28	60	109	44	22	55	60	108,61	FI-ASV-38Sx5-B-W159-MSN
	38	38 x 6,0	315	26	60	109	44	22	55	60	114,48	FI-ASV-38Sx6-B-W159-MSN
38	38 x 7,0	315	24	60	109	44	22	55	60	119,83	FI-ASV-38Sx7-B-W159-MSN	

¹ Ungefähre Abmessung im verbauten Zustand.

² Gewichte mit 24°-Schweißkegel und Überwurfmutter.

³ Standard-Lieferumfang:
24°-Schweißkegel, O-ring und Überwurfmutter.

Standard-Dichtungswerkstoff ist NBR (Buna-N®).



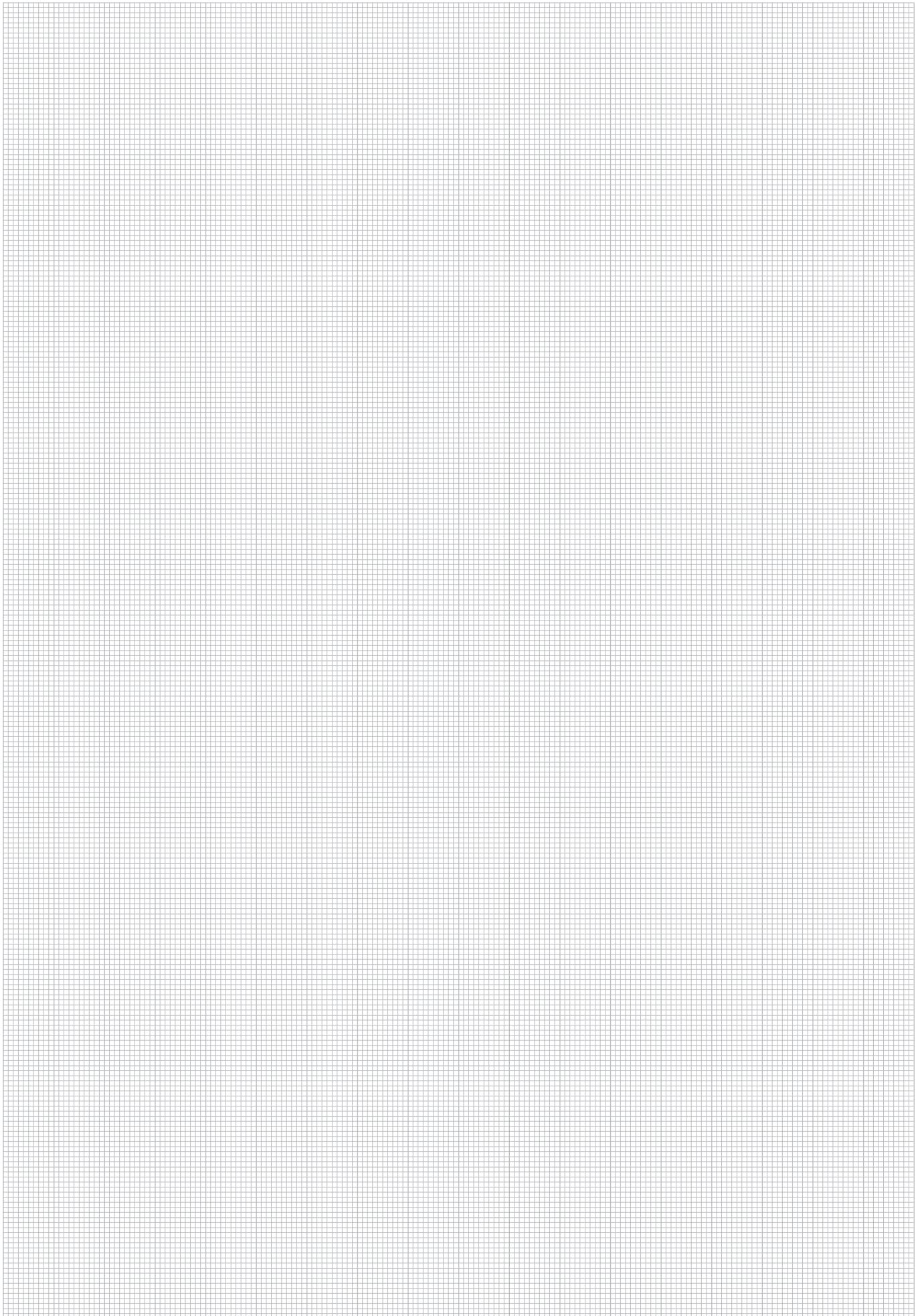



	Aufschraubverschraubung	124-127
	FI-GA	
	Whitworth Rohrinnengewinde (zylindrisch) FI-GA-...-R	124
	Metrisches Innengewinde (zylindrisch) FI-GA-...-M	126
	NPT-Innengewinde FI-GA-...-N	127
	Manometerverschraubung	129
	FI-MA	
	Whitworth Rohrinnengewinde (zylindrisch) / Dichtkantenring (innen) FI-MA-...-R	129
	Manometerverschraubung mit 24°-Dichtkegel / O-Ring	130
	FI-EMAD	
	Whitworth Rohrinnengewinde (zylindrisch) / Dichtkantenring (innen) FI-EMAD-...-R	130
	Manometerverschraubung mit Rohransatz	131
	FI-EMA	
	Whitworth Rohrinnengewinde (zylindrisch) / Dichtkantenring (innen) FI-EMA-...-R	131

**Aufschraubverschraubung
Typ FI-GA-...-R ▪ Baureihe L**

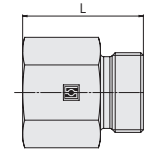
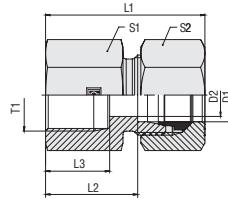

Whitworth Rohringengewinde (zylindrisch)

Bestellschlüssel

***FI-GA*-10*L*R*-W3*-MS**

- * Aufschraubverschraubung **FI-GA**
- * Rohr-Außendurchmesser D1 (in mm) **-10**
- * Baureihe **L**
Leichte Baureihe (Seite 124)
Schwere Baureihe (Seite 125) **S**
- * Gewindeausführung Whitworth Rohringengewinde (zylindrisch) **R**
- Abweichende Gewindegrößen bitte angeben, z.B. R3/8!
- * Werkstoff **-W3**
Stahl, Zink/Nickel-beschichtet
- Bitte wenden Sie sich an STAUFF für alternative Werkstoffe und Oberflächen.
- * Konfektionierung **-MS**
Nur Verschraubungskörper
Verschraubungskörper mit Schneidring und Überwurfmutter **-MSV**
Verschraubungskörper mit weichdichtendem Schneidring **-MSV** und Überwurfmutter

Bau-reihe	Rohr-Ø mm D1	PN bar	Abmessungen mm								Gewicht kg ca. per 100	Bestellbezeichnungen ³
			Gewinde T	D2	L	L1 ¹	L2	L3	S1	S2		
L	6	315	G 1/8	4	26	34	19	12	14	14	3,26	FI-GA-06LR-W3
	6	315	G 1/4	4	31	39	24	18	19	14	3,78	FI-GA-06LR1/4-W3
	6	315	G 3/8	6	26	34	19	12	14	17	5,88	FI-GA-06LR3/8-W3
	8	315	G 1/8	6	26	34	19	12	14	17	1,95	FI-GA-08LR1/8-W3
	8	315	G 1/4	6	31	39	24	17	19	17	3,91	FI-GA-08LR-W3
	8	315	G 3/8	6	31	39	24	16	24	17	2,28	FI-GA-08LR3/8-W3
	8	315	G 1/2	6	36	44	29	20	27	17	8,35	FI-GA-08LR1/2-W3
	10	315	G 1/4	8	32	40	25	17	19	19	3,95	FI-GA-10LR-W3
	10	315	G 3/8	8	32	40	25	16	24	19	4,94	FI-GA-10LR3/8-W3
	10	315	G 1/2	8	37	45	30	20	27	19	8,36	FI-GA-10LR1/2-W3
	12	315	G 1/4	8	33	41	26	17	19	22	4,44	FI-GA-12LR1/4-W3
	12	315	G 3/8	10	33	41	26	17	24	22	6,43	FI-GA-12LR-W3
	12	315	G 1/2	10	37	45	30	20	27	22	8,38	FI-GA-12LR1/2-W3
	15	315	G 3/8	12	34	43	27	17	24	27	6,95	FI-GA-15LR3/8-W3
	15	315	G 1/2	12	38	46	31	20	27	27	8,84	FI-GA-15LR-W3
	15	315	G 3/4	12	38	46	31	20	30	27	19,13	FI-GA-15LR3/4-W3
	18	315	G 3/8	15	34	43	26,5	20	27	32	9,61	FI-GA-18LR3/8-W3
	18	315	G 1/2	15	38	47	30,5	20	27	32	9,15	FI-GA-18LR-W3
	22	160	G 1/2	18,5	39	48,5	31,5	15,5	32	36	14,1	FI-GA-22LR1/2-W3
	22	160	G 3/4	19	43	52	35,5	22	36	36	17,87	FI-GA-22LR-W3
	22	160	G1	19	45,5	54,5	38	24,5	41	36	21,68	FI-GA-22LR1-W3
	28	160	G 1	24	45,5	54,5	38	24,5	41	41	21,80	FI-GA-28LR-W3
	35	160	G 1 1/4	30	51,5	62,5	41	26,5	55	50	47,49	FI-GA-35LR-W3
	42	160	G 1 1/4	36	53,5	67	42,5	26,5	55	60	48,83	FI-GA-42LR1-1/4-W3
42	160	G 1 1/2	36	53,5	65,5	42,5	28,5	60	60	53,90	FI-GA-42LR-W3	

Anschlusssteile

- Schneidring
Typ **FI-DS** Seite 28
- Weichdichtender Schneidring
Typ **FI-WDDS** Seite 29
- Verstärkungshülse
Typ **FI-VH** Seite 31
- STAUFF Form EVO Dichtring
Typ **FI-FD** Seite 32
- Überwurfmutter
Typ **FI-M** Seite 33
- 37°-Bördelanschlusssteile (Set)
Typ **FI-AB** Seite 37

¹ Ungefähre Abmessung im verbauten Zustand.
² Gewichte ohne Schneidring und Überwurfmutter.
³ Standard-Lieferumfang: Nur Verschraubungskörper.



**Aufschraubverschraubung
Typ FI-GA-...-R • Baureihe S**

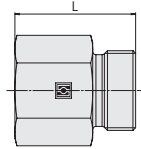
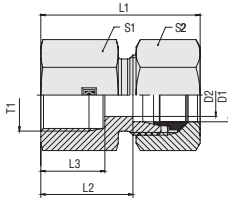

Whitworth Rohringengewinde (zylindrisch)

Bau- reihe	Rohr-Ø mm D1	PN bar	Abmessungen mm								Gewicht kg ca. per 100	Bestellbezeichnungen ³
			Gewinde T	D2	L	L1 ¹	L2	L3	S1	S2		
S	6	630	G 1/4	4	33	41	26	17	19	17	4,33	FI-GA-06SR-W3
	8	630	G 1/4	5	33	41	26	17	19	19	4,53	FI-GA-08SR-W3
	8	630	G 3/8	5	34	41,5	26,5	17	24	19	7	FI-GA-08SR3/8-W3
	10	630	G 1/4	7	33	43,5	25,5	17	19	22	4,68	FI-GA-10SR1/4-W3
	10	630	G 3/8	7	34	43	26,5	17	24	22	6,99	FI-GA-10SR-W3
	12	630	G 1/4	8	33	43,5	25,5	17	22	24	6,58	FI-GA-12SR1/4-W3
	12	630	G 3/8	8	34	43	26,5	17	24	24	7,08	FI-GA-12SR-W3
	12	630	G 1/2	8	38	47	30,5	20	27	24	9,23	FI-GA-12SR1/2-W3
	14	630	G 1/2	10	40	50	32	20	27	27	9,64	FI-GA-14SR-W3
	16	630	G 3/8	12	36	52	27,5	17	24	30	7,77	FI-GA-16SR3/8-W3
	16	630	G 1/2	12	40	50	31,5	20	27	30	9,70	FI-GA-16SR-W3
	20	400	G 3/4	16	45	56	34,5	22	36	36	19,50	FI-GA-20SR-W3
	25	400	G 3/4	20	47	59	35	22	41	46	28,74	FI-GA-25SR3/4-W3
	25	400	G 1	20	49,5	61,5	37,5	24,5	41	46	25,14	FI-GA-25SR-W3
	30	400	G 1 1/4	25	55,5	68,5	42	26,5	55	50	51,30	FI-GA-30SR-W3
	38	315	G 1 1/2	32	59,5	74,5	43,5	28,5	60	60	62,80	FI-GA-38SR-W3

¹ Ungefähre Abmessung im verbauten Zustand.

² Gewichte ohne Schneidring und Überwurfmutter.

³ Standard-Lieferumfang: Nur Verschraubungskörper.

Bestellschlüssel

***FI-GA*-10*S*R*-W3*-MS**

- * Aufschraubverschraubung FI-GA
- * Rohr-Außendurchmesser D1 (in mm) -10
- * Baureihe Leichte Baureihe (Seite 124) L
Schwere Baureihe (Seite 125) S
- * Gewindeausführung Whitworth Rohringengewinde (zylindrisch) R
- Abweichende Gewindegrößen bitte angeben, z.B. R3/8!
- * Werkstoff Stahl, Zink/Nickel-beschichtet -W3
- Bitte wenden Sie sich an STAUFF für alternative Werkstoffe und Oberflächen.
- * Konfektionierung Nur Verschraubungskörper —
Verschraubungskörper mit Schneidring und Überwurfmutter -MS
Verschraubungskörper mit weichdichtendem Schneidring -MSV und Überwurfmutter

Anschlusssteile

-  Schneidring
Typ **FI-DS** Seite 28
-  Weichdichtender Schneidring
Typ **FI-WDDS** Seite 29
-  Verstärkungshülse
Typ **FI-VH** Seite 31
-  STAUFF Form EVO Dichtring
Typ **FI-FD** Seite 32
-  Überwurfmutter
Typ **FI-M** Seite 33
-  37°-Bördelanschlusssteile (Set)
Typ **FI-AB** Seite 37

G



**Aufschraubverschraubung
Typ FI-GA-...-M ▪ Baureihen L / S**

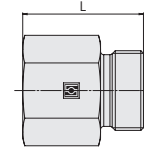
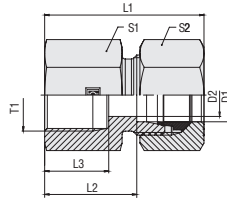

Metrisches Innengewinde (zylindrisch)

Bestellschlüssel

***FI-GA*-10*L*M*-W3*-MS**

- * Aufschraubverschraubung FI-GA
- * Rohr-Außendurchmesser D1 (in mm) -10
- * Baureihe L
Leichte Baureihe
S
Schwere Baureihe
- * Gewindeausführung M
Metrisches Innengewinde
(zylindrisch)
- Abweichende Gewindegrößen bitte angeben, z.B. M12x1.5!
- * Werkstoff -W3
Stahl, Zink/Nickel-beschichtet
- Bitte wenden Sie sich an STAUFF für
alternative Werkstoffe und Oberflächen.
- * Konfektionierung —
Nur Verschraubungskörper
Verschraubungskörper mit
Schneidring und Überwurfmutter -MS
Verschraubungskörper mit
weichdichtendem Schneidring -MSV
und Überwurfmutter

Bau- reihe	Rohr-Ø mm D1	PN bar	Abmessungen mm								Gewicht kg ca. per 100	Bestellbezeichnungen ³
			Gewinde T	D2	L	L1 ¹	L2	L3	S1	S2		
L	6	315	M10 x 1	4	26,5	34,5	19,5	12,5	14	14	1,89	FI-GA-06LM-W3
	8	315	M12 x 1,5	6	31	39	24	17	17	17	3,40	FI-GA-08LM-W3
	10	315	M14 x 1,5	8	32	40	25	17	19	19	3,73	FI-GA-10LM-W3
	12	315	M16 x 1,5	10	33	41	26	17	22	22	5,29	FI-GA-12LM-W3
	12	315	M18 x 1,5	10	33	42,5	26	17	24	22	6	FI-GA-12LM18x1.5-W3
	15	315	M18 x 1,5	12	35	43	28	17	24	27	6,77	FI-GA-15LM-W3
	18	315	M22 x 1,5	15	37	46	29,5	19	30	32	11,20	FI-GA-18LM-W3
	22	160	M26 x 1,5	19	42	51	34,5	21	32	36	12,42	FI-GA-22LM-W3
	28	160	M33 x 2	24	45	54	37,5	24	41	41	21,35	FI-GA-28LM-W3
	35	160	M42 x 2	30	51	62	40,5	26	55	50	46,20	FI-GA-35LM-W3
	42	160	M48 x 2	36	53	65	42	28	60	60	52,10	FI-GA-42LM-W3
	S	6	630	M12 x 1,5	4	33	41,5	26	17	17	17	3,49
8		630	M14 x 1,5	5	33	41	26	17	19	19	4,36	FI-GA-08SM-W3
10		630	M16 x 1,5	7	34	43	26,5	17	22	22	1,31	FI-GA-10SM-W3
12		630	M18 x 1,5	8	35	44	27,5	17	24	24	7,01	FI-GA-12SM-W3
14		630	M20 x 1,5	10	39	49	31	19	27	27	9,54	FI-GA-14SM-W3
16		630	M22 x 1,5	12	39	49	30,5	19	30	30	11,71	FI-GA-16SM-W3
20		400	M27 x 2	16	45	56	34,5	22	36	36	18,68	FI-GA-20SM-W3
25		400	M33 x 2	20	49	61	37	24	41	46	24,73	FI-GA-25SM-W3
30		400	M42 x 2	25	55	68	41,5	26	55	50	50,30	FI-GA-30SM-W3
38		400	M48 x 2	32	59	74	43	28	60	60	62,80	FI-GA-38SM-W3

¹ Ungefähre Abmessung im verbauten Zustand.

² Gewichte ohne Schneidring und Überwurfmutter.

³ Standard-Lieferumfang: Nur Verschraubungskörper.

Anschlusssteile

- Schneidring
Typ **FI-DS** Seite 28
- Weichdichtender Schneidring
Typ **FI-WDDS** Seite 29
- Verstärkungshülse
Typ **FI-VH** Seite 31
- STAUFF Form EVO Dichtring
Typ **FI-FD** Seite 32
- Überwurfmutter
Typ **FI-M** Seite 33
- 37°-Bördelanschlusssteile (Set)
Typ **FI-AB** Seite 37



**Aufschraubverschraubung
Typ FI-GA-...-N • Baureihen L / S**

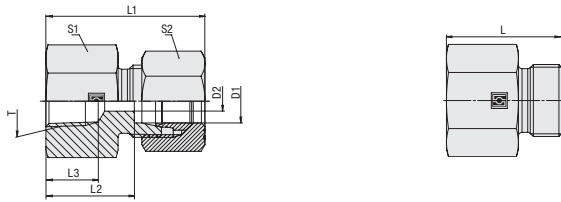

NPT Gewinde

Bau- reihe	Rohr-Ø mm D1	PN bar	Abmessungen mm								Gewicht kg ca. per 100	Bestellbezeichnungen ³
			Gewinde T	D2	L	L1 ¹	L2	L3	S1	S2		
L	6	315	1/4 NPT	4	30,5	38	23,5	16,4	19	14	4,20	FI-GA-06L1/4N-W3
	8	315	1/4 NPT	6	30,5	38	23,5	16,4	19	17	4,30	FI-GA-08L1/4N-W3
	10	315	1/4 NPT	8	31	39	24,0	16,4	19	19	4,10	FI-GA-10L1/4N-W3
	12	315	3/8 NPT	10	34	42	27	20,8	24	22	6,6	FI-GA-12L3/8N-W3
S	18	315	1/2 NPT	15	40	49	32	28,5	27	32	9,71	FI-GA-18L1/2N-W3
	14	400	1/2 NPT	10	43	49	35	26	27	27	9,58	FI-GA-14S1/2N-W3
	16	400	1/2 NPT	12	43	50	34,5	22,6	27	30	11,70	FI-GA-16S1/2N-W3
	20	315	1/2 NPT	16	44	55	33,5	23,1	32	36	16,00	FI-GA-20S1/2N-W3
	20	315	3/4 NPT	16	46	57	35,5	23,1	36	36	20,29	FI-GA-20S3/4N-W3
	20	315	3/4 NPT	16	46	57	35,5	23,1	36	36	20,29	FI-GA-20S3/4N-W3

¹ Ungefähre Abmessung im verbauten Zustand.

² Gewichte ohne Schneidring und Überwurfmutter.

³ Standard-Lieferumfang: Nur Verschraubungskörper.

Bestellschlüssel

***FI-GA*-10*L*1/4*N*-W3*-MS**

- * Aufschraubverschraubung FI-GA
- * Rohr-Außendurchmesser D1 (in mm) -10
- * Baureihe L
Leichte Baureihe L
Schwere Baureihe S
- * Gewindegröße 1/4
entsprechend Maßtabelle
- Gewindegröße bitte stets angeben, z.B. 1/4!
- * Gewindeausführung NPT Gewinde N
- * Werkstoff -W3
Stahl, Zink/Nickel-beschichtet
- Bitte wenden Sie sich an STAUFF für
alternative Werkstoffe und Oberflächen.
- * Konfektionierung —
Nur Verschraubungskörper
Verschraubungskörper mit
Schneidring und Überwurfmutter -MS
Verschraubungskörper mit
weichdichtendem Schneidring
und Überwurfmutter -MSV

Anschlusssteile

-  Schneidring
Typ **FI-DS** Seite 28
-  Weichdichtender Schneidring
Typ **FI-WDDS** Seite 29
-  Verstärkungshülse
Typ **FI-VH** Seite 31
-  STAUFF Form EVO Dichtring
Typ **FI-FD** Seite 32
-  Überwurfmutter
Typ **FI-M** Seite 33
-  37°-Bördelanschlusssteile (Set)
Typ **FI-AB** Seite 37

G



G

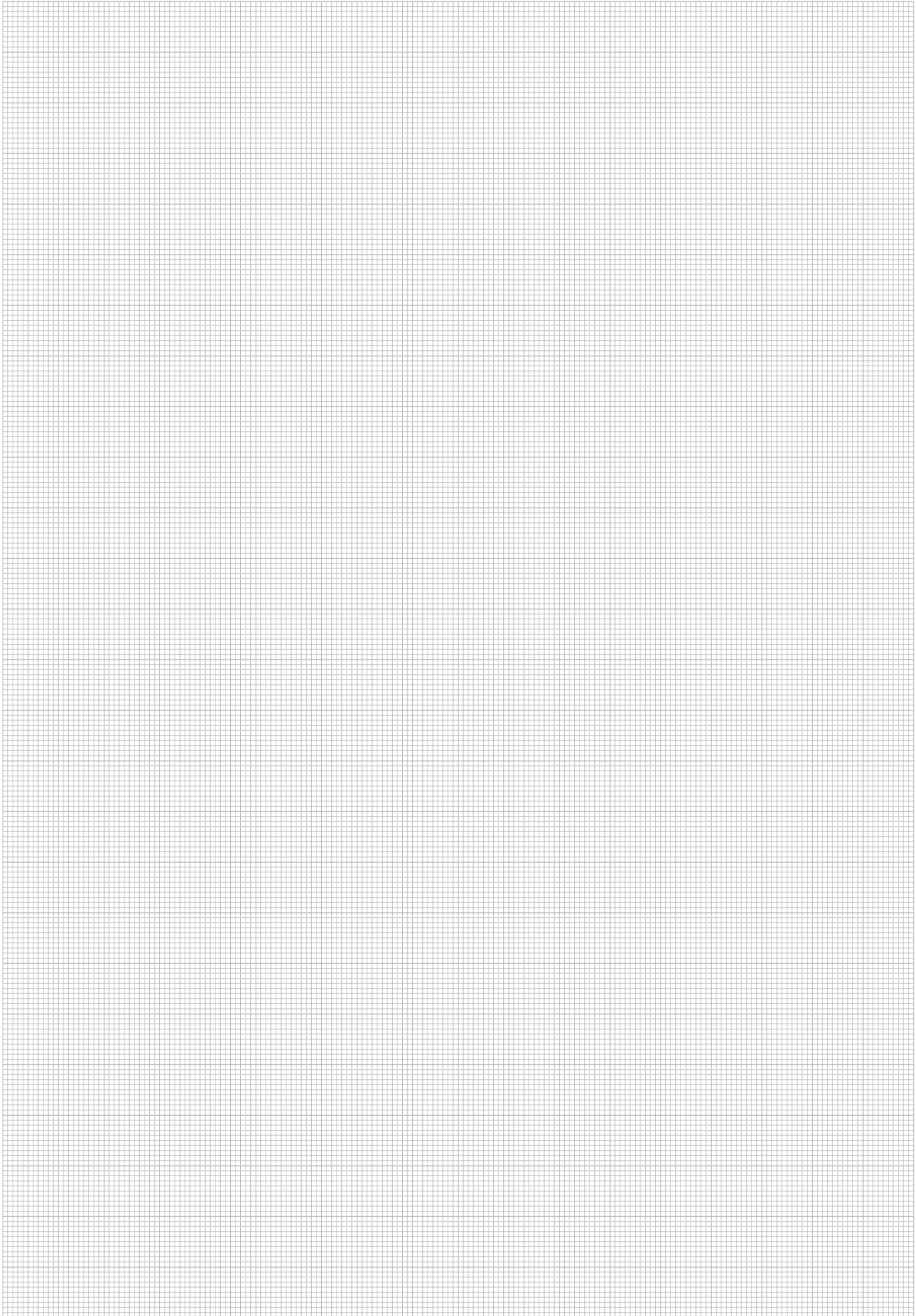

Manometerverschraubung
Typ FI-MA-...-R • Baureihen L / S

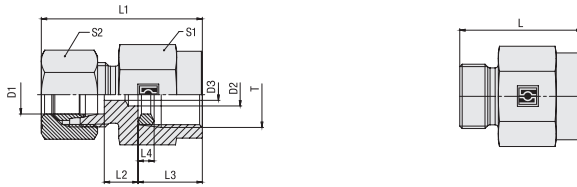

Dichtkantenring (innen)

Whitworth Rohringengewinde (zylindrisch)

Bau- reihe	Rohr-Ø mm	PN bar	Abmessungen mm											Gewicht kg ca. per 100	Bestellbezeichnungen ³
			Gewinde T	D2	D3	L	L1 ¹	L2	L3	L4	S1	S2			
L	6	500	G 1/4	5,5	4	29	37	7,5	13	4,5	19	14	3,76	FI-MA-06LR-W3-DKI	
	8	500	G 1/4	5,5	5,5	29	37	7,5	14,5	4,5	19	17	3,74	FI-MA-08LR-W3-DKI	
	10	500	G 1/4	5,5	5,5	30	38	8,5	14,5	4,5	19	19	4,05	FI-MA-10LR-W3-DKI	
	12	400	G 1/4	5,5	5,5	30	38	8,5	14,5	4,5	19	22	4,31	FI-MA-12LR-W3-DKI	
S	6	800	G 1/2	7	4	38	46	11	20	5	27	17	9,16	FI-MA-06SR-W3-DKI	
	8	800	G 1/4	6	3,5	31	39	9,5	14,5	4,5	19	19	4,38	FI-MA-08SR1/4-W3-DKI	
	8	800	G 1/2	7	5	38	46	11	20	5	27	19	9,30	FI-MA-08SR-W3-DKI	
	10	800	G 1/2	7	3,5	38	47	10,5	20	5	27	22	9,39	FI-MA-10SR-W3-DKI	
	12	630	G 1/4	5,5	5,5	34	43,5	12	14,5	4,5	22	24	6,72	FI-MA-12SR1/4-W3-DKI	
	12	630	G 1/2	7	3,5	38	47	10,5	20	5	27	24	9,76	FI-MA-12SR-W3-DKI	

¹ Ungefähre Abmessung im verbauten Zustand.

² Gewichte ohne Schneidring und Überwurfmutter.

³ Standard-Lieferumfang: Nur Verschraubungskörper.

Bestellschlüssel

FI-MA-10*L*R*-W3*-DKI

- * Manometerverschraubung FI-MA
- * Rohr-Außendurchmesser D1 (in mm) -10
- * Baureihe L
Leichte Baureihe L
Schwere Baureihe S
- * Gewindeausführung Whitworth Rohringengewinde (zylindrisch) R
- Abweichende Gewindegrößen bitte angeben, z.B. R1/2!
- * Werkstoff -W3
Stahl, Zink/Nickel-beschichtet
- Bitte wenden Sie sich an STAUFF für alternative Werkstoffe und Oberflächen.
- * Dichtungsart (innen) Dichtkantenring (innen) -DKI
- * Konfektionierung —
Nur Verschraubungskörper
Verschraubungskörper mit Schneidring und Überwurfmutter -MS
Verschraubungskörper mit weichdichtendem Schneidring und Überwurfmutter -MSV

Anschlusssteile

-  Schneidring
Typ **FI-DS** Seite 28
-  Weichdichtender Schneidring
Typ **FI-WDDS** Seite 29
-  Verstärkungshülse
Typ **FI-VH** Seite 31
-  STAUFF Form EVO Dichtring
Typ **FI-FD** Seite 32
-  Überwurfmutter
Typ **FI-M** Seite 33
-  37°-Bördelanschlusssteile (Set)
Typ **FI-AB** Seite 37

Ersatzteile / Zubehör

-  Dichtkantenring (innen)
Typ **FI-DKI** Seite 246



**Manometerverschraubung mit 24°-Dichtkegel / O-Ring
Typ FI-EMAD-...-R ▪ Baureihen L / S**

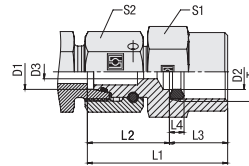

Whitworth Rohringengewinde (zylindrisch)

Dichtkantenring (innen)

Bestellschlüssel

***FI-EMAD*-10*L*R*-V*-W3*-DKI-DKO**

- * Manometerverschraubung mit 24°-Dichtkegel / O-Ring **FI-EMAD**
- * Rohr-Außendurchmesser D1 (in mm) **-10**
- * Baureihe **L**
Leichte Baureihe
S
Schwere Baureihe
- * Gewindeausführung Whitworth Rohringengewinde (zylindrisch) **R**
- Abweichende Gewindegrößen bitte angeben, z.B. R1/2!
- * Dichtungswerkstoff FKM (Viton®) **-V**
- * Werkstoff Stahl, Zink/Nickel-beschichtet **-W3**
- Bitte wenden Sie sich an STAUFF für alternative Werkstoffe und Oberflächen.
- * Dichtungsart (innen) Dichtkantenring (innen) **-DKI**
- * Konfektionierung Verschraubungskörper mit Mutter und O-Ring **-DKO**

Baureihe	Rohr-Ø mm D1	PN bar	Abmessungen mm										Gewicht kg ca. per 100	Bestellbezeichnungen
			Gewinde T	D2	D3	L1	L2	L3	L4	S1	S2			
L	6	500	G 1/4	5,5	3	38,5	24	14,5	4,5	19	14	6,34	FI-EMAD-06LR-V-W3-DKI-DKO	
	8	500	G 1/4	5,5	3	38,5	24	14,5	4,5	19	17	6,16	FI-EMAD-08LR-V-W3-DKI-DKO	
	10	500	G 1/4	5,5	3,5	39,5	25	14,5	4,5	19	19	7,22	FI-EMAD-10LR-V-W3-DKI-DKO	
	12	315	G 1/4	5,5	3,5	41	26,5	14,5	4,5	19	22	8,48	FI-EMAD-12LR-V-W3-DKI-DKO	
S	12	315	G 1/2	7	3,5	44,5	24,5	20	5	27	22	12,8	FI-EMAD-12LR1/2-V-W3-DKI-DKO	
	6	630	G 1/4	5,5	3,0	38	23,5	14,5	4,5	19	17	6,08	FI-EMAD-06SR1/4-V-W3-DKI-DKO	
	6	630	G 1/2	7	3	45	25	20	5	27	17	11,49	FI-EMAD-06SR-V-W3-DKI-DKO	
	8	630	G 1/4	5,5	3,5	38	24	14,5	4,5	19	19	6,55	FI-EMAD-08SR1/4-V-W3-DKI-DKO	
	8	630	G 1/2	7	3,5	43,5	23,5	20	5	27	19	10,87	FI-EMAD-08SR-V-W3-DKI-DKO	
	10	630	G 1/4	5,5	3,5	39,5	25	14,5	4,5	19	22	7,66	FI-EMAD-10SR1/4-V-W3-DKI-DKO	
	10	630	G 1/2	7	3,5	44	24	20	5	27	22	12,19	FI-EMAD-10SR-V-W3-DKI-DKO	
	12	630	G 1/4	5,5	3,5	40	25,5	14,5	4,5	19	24	9,40	FI-EMAD-12SR1/4-V-W3-DKI-DKO	
12	630	G 1/2	7	3,5	45,5	25,5	20	5	27	24	13,98	FI-EMAD-12SR-V-W3-DKI-DKO		

Standard-Dichtungswerkstoff ist FKM (Viton®).

Ersatzteile / Zubehör



O-Ring
Typ **O-RING** Seite 239



Dichtkantenring (innen)
Typ **FI-DKI** Seite 246



Manometerverschraubung mit Rohransatz
Typ FI-EMA-...-R ■ Baureihen L / S

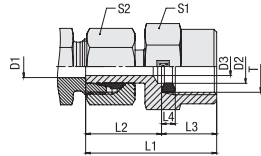

Dichtkantenring (innen)

Whitworth Rohrrinnengewinde (zylindrisch)

Bau- reihe	Rohr-Ø mm D1	PN bar	Abmessungen mm										Gewicht kg ca. per 100 ¹	Bestellbezeichnungen
			Gewinde T	D2	D3	L1	L2	L3	L4	S1	S2			
L	6	315	G 1/4	5,5	3,3	38	23,5	14,5	4,5	19	14	4,65	FI-EMA-06LR-W3-DKI-SV	
	8	315	G 1/4	5,5	3,5	38	23,5	14,5	4,5	19	17	5,53	FI-EMA-08LR-W3-DKI-SV	
	10	315	G 1/4	5,5	3,5	39,5	25	14,5	4,5	19	19	6,40	FI-EMA-10LR-W3-DKI-SV	
	12	315	G 1/4	5,5	3,5	40,5	26	14,5	4,5	19	22	8,01	FI-EMA-12LR-W3-DKI-SV	
	12	315	G 1/2	12	5,5	46,5	26,5	20	5	27	22	11,89	FI-EMA-12LR1/2-W3-DKI-SV	
S	6	630	G 1/2	7	3,5	45	25	20	5	27	17	10,73	FI-EMA-06SR-W3-DKI-SV	
	8	630	G 1/2	7	3,5	45	25	20	5	27	19	10,95	FI-EMA-08SR-W3-DKI-SV	
	10	630	G 1/2	7	3,5	47	27	20	5	27	22	12,15	FI-EMA-10SR-W3-DKI-SV	
	12	630	G 1/4	5,5	3,5	40,2	25,7	14,5	4,5	19	24	8,78	FI-EMA-12SR1/4-W3-DKI-SV	
	12	630	G 1/2	7	3,5	47,5	27,5	20	5	27	24	13,43	FI-EMA-12SR-W3-DKI-SV	

¹ Gewichte mit Schneidring und Überwurfmutter.

Bitte beachten Sie: Verschraubungen mit Rohransatz werden werkseitig mit Schneidring und Überwurfmutter montiert.



Überwurfmutter am Rohransatz bitte um 1/12 Umdrehung (entspricht 30°) über den Druckpunkt hinaus anziehen.

Bestellschlüssel

FI-EMA-10*L*R*-W3*-DKI-SV

- * Manometerverschraubung mit Rohransatz **FI-EMA**
- * Rohr-Außendurchmesser D1 (in mm) **-10**
- * Baureihe Leichte Baureihe **L**
Schwere Baureihe **S**
- * Gewindeausführung Whitworth Rohrrinnengewinde (zylindrisch) **R**
- Abweichende Gewindegrößen bitte angeben, z.B. R1/2!
- * Werkstoff Stahl, Zink/Nickel-beschichtet **-W3**
- Bitte wenden Sie sich an STAUFF für alternative Werkstoffe und Oberflächen.
- * Dichtungsart (innen) Dichtkantenring (innen) **-DKI**
- * Konfektionierung Rohransatz werkseitig vormontiert mit Schneidring / Überwurfmutter **-SV**

Ersatzteile / Zubehör



Dichtkantenring (innen)
Typ **FI-DKI**

Seite 246

G



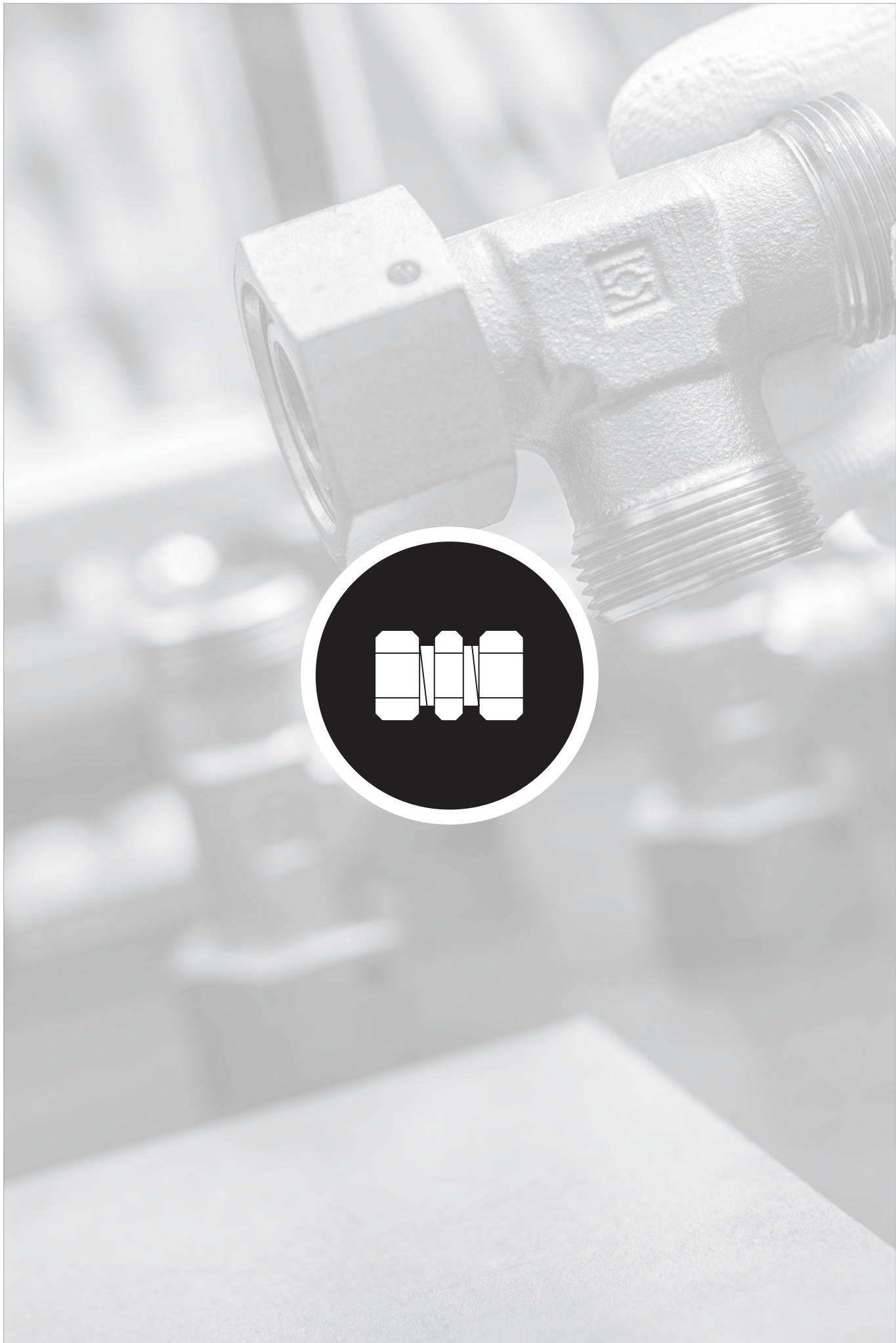

	Gerade Einschraubverschraubung mit 24°-Dichtkegel / O-Ring FI-EGED	134-137
	Whitworth Rohrgewinde (zylindrisch) / Profildichtring FI-EGED-...-R-WD	134
	Metrisches Gewinde (zylindrisch) / Profildichtring FI-EGED-...-M-WD	136
	NPT Gewinde FI-EGED-...-N	137
	Gerade Verschraubung mit 24°-Dichtkegel / O-Ring FI-SNV	138
	Gerade Reduzierschraubung mit 24°-Dichtkegel / O-Ring FI-SNV	140
	Gerade Reduzierschraubung mit 24°-Dichtkegel / O-Ring für Rohrenden FI-REDS	144
	Distanzadapter mit 24°-Dichtkegel / O-Ring FI-REDS	148
	Einstellbare Winkelverschraubung (90°) mit 24°-Dichtkegel / O-Ring FI-EWD	150
	Einstellbare Winkelverschraubung (45°) mit 24°-Dichtkegel / O-Ring FI-EVD	151
	Einstellbare T-Verschraubung mit 24°-Dichtkegel / O-Ring FI-ETD	152
	Einstellbare L-Verschraubung mit 24°-Dichtkegel / O-Ring FI-ELD	153



Gerade Einschraubverschraubung mit 24°-Dichtkegel / O-Ring
Typ FI-EGED...-R-WD ■ Baureihe L

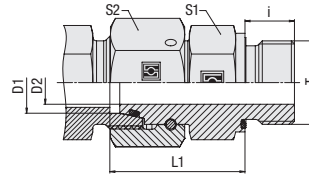

Whitworth Rohrgewinde (zylindrisch)

Profildichtring

Bestellschlüssel

***FI-EGED*-10*L*R*-WD*-BV*-W3*-DKO**

- * Gerade Einschraubverschraubung mit 24°-Dichtkegel / O-Ring (DKO) **FI-EGED**
- * Rohr-Außendurchmesser D1 (in mm) **-10**
- * Baureihe **L**
Leichte Baureihe (Seite 134)
S
Schwere Baureihe (Seite 135)
- * Gewindeausführung Whitworth Rohrgewinde (zylindrisch) **R**
- Abweichende Gewindegrößen bitte angeben, z.B. R3/8!
- * Dichtungsart Profildichtring **-WD**
- * Dichtungswerkstoff Stutzen: NBR (Buna-N®) **-BV**
24°-Kegel: FKM (Viton®)
-V
FKM (Viton®)
- * Werkstoff Stahl, Zink/Nickel-beschichtet **-W3**
- Bitte wenden Sie sich an STAUFF für alternative Werkstoffe und Oberflächen.
- * Konfektionierung Verschraubungskörper mit Mutter und O-Ring **-DKO**

Baureihe	Rohr-Ø mm D1	PN bar	Abmessungen mm						Drehm. N-m Gewinde T	Gewicht kg ca. per 100	Bestellbezeichnungen
			Gewinde T	D2	i	L1	S1	S2			
L	6	500	G 1/8	2,5	8	24,5	14	14	18	3,74	FI-EGED-06LR-WD-BV-W3-DKO
	6	500	G 1/4	2,5	12	27,5	19	14	35	5,42	FI-EGED-06LR1/4-WD-BV-W3-DKO
	8	500	G 1/8	4	8	25,5	14	17	18	3,96	FI-EGED-08LR1/8-WD-BV-W3-DKO
	8	500	G 1/4	4	12	29,5	19	17	35	5,23	FI-EGED-08LR-WD-BV-W3-DKO
	8	400	G 3/8	5	12	28,5	22	17	70	7,16	FI-EGED-08LR3/8-WD-BV-W3-DKO
	10	500	G 1/4	6	12	27,5	19	19	35	5,68	FI-EGED-10LR-WD-BV-W3-DKO
	10	400	G 3/8	6,5	12	34,5	22	19	70	7,69	FI-EGED-10LR3/8-WD-BV-W3-DKO
	10	400	G 1/2	6,5	14	36	27	19	90	13,5	FI-EGED-10LR1/2-WD-BV-W3-DKO
	12	500	G 1/4	6	12	28	19	22	35	7,02	FI-EGED-12LR1/4-WD-BV-W3-DKO
	12	400	G 3/8	8	12	34	22	22	70	9,78	FI-EGED-12LR-WD-BV-W3-DKO
	12	400	G 1/2	8	14	29,5	27	22	90	11,71	FI-EGED-12LR1/2-WD-BV-W3-DKO
	15	400	G 3/8	9	12	31,5	22	27	70	10,74	FI-EGED-15LR3/8-WD-BV-W3-DKO
	15	400	G 1/2	10	14	32	27	27	90	13,70	FI-EGED-15LR-WD-BV-W3-DKO
	15	250	G 3/4	11	16	31	32	27	180	14,89	FI-EGED-15LR3/4-WD-BV-W3-DKO
	18	400	G 1/2	13	14	31,5	27	32	90	14,86	FI-EGED-18LR-WD-BV-W3-DKO
	18	250	G 3/4	13	16	31	32	32	180	17,92	FI-EGED-18LR3/4-WD-BV-W3-DKO
	22	250	G 1/2	17	14	34,5	32	36	90	19	FI-EGED-22LR1/2-WD-BV-W3-DKO
	22	250	G 3/4	17	16	32,5	32	36	180	20,98	FI-EGED-22LR-WD-BV-W3-DKO
	22	250	G 1	17	18	34,5	41	36	310	31,66	FI-EGED-22LR1-WD-BV-W3-DKO
	28	250	G 3/4	23	16	35	36	41	180	22,99	FI-EGED-28LR3/4-WD-BV-W3-DKO
	28	250	G 1	22	18	35	41	41	310	22,78	FI-EGED-28LR-WD-BV-W3-DKO
	35	250	G 1 1/4	28	20	42,5	50	50	450	51,00	FI-EGED-35LR-WD-BV-W3-DKO
	35	250	G 1 1/2	28	22	46,5	55	50	540	61,3	FI-EGED-35LR1-1/2-WD-BV-W3-DKO
	42	250	G 1 1/4	35	20	47	55	60	450	62,8	FI-EGED-42LR1-1/4-WD-BV-W3-DKO
42	250	G 1 1/2	34	22	46,5	55	60	540	68,60	FI-EGED-42LR-WD-BV-W3-DKO	

Ersatzteile / Zubehör

- O-Ring
Typ **O-RING** Seite 239
- Profildichtring
Typ **WDG** Seite 238

Standard-Dichtungswerkstoff: siehe Bestellschlüssel BV.

Einschraubstutzen: ISO 1179-2 (Typ E)
Einschraubloch: ISO 1179-1

Einschraubstutzen wurden ausgelegt für Einschraublöcher in Bauteilen aus Stahl. Für den Einsatz in Verbindung mit Bauteilen aus weicheren Gegenwerkstoffen (z.B. Aluminium) wird die Verwendung von Verschraubungen mit zusätzlich nachgerollten Aussengewinden empfohlen.
Bitte wenden Sie sich für weitere Informationen rechtzeitig vor Anwendung an STAUFF.

Empfohlene Drehmomente gelten für Gegenwerkstoff Stahl.

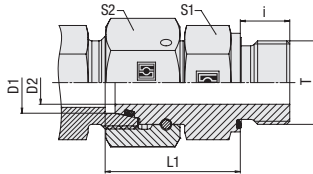

**Gerade Einschraubverschraubung mit 24°-Dichtkegel / O-Ring
Typ FI-EGED-...-R-WD ■ Baureihe S**

Whitworth Rohrgewinde (zylindrisch)
Profildichtring

Bau- reihe	Rohr-Ø mm	PN bar	Abmessungen mm						Drehm. N-m	Gewicht kg ca.	Bestellbezeichnungen
			Gewinde T	D2	i	L1	S1	S2			
S	6	800	G 1/4	2,5	12	27	19	17	55	5,55	FI-EGED-06SR-WD-BV-W3-DKO
	8	800	G 1/4	4	12	29,5	19	19	55	6,52	FI-EGED-08SR-WD-BV-W3-DKO
	8	800	G 3/8	4	12	32	22	19	80	8,25	FI-EGED-08SR3/8-WD-BV-W3-DKO
	10	800	G 1/4	6	12	29,5	19	22	55	7,19	FI-EGED-10SR1/4-WD-BV-W3-DKO
	10	800	G 3/8	6	12	32	22	22	80	9,63	FI-EGED-10SR-WD-BV-W3-DKO
	12	630	G 1/4	5	12	33	19	24	55	9,05	FI-EGED-12SR1/4-WD-BV-W3-DKO
	12	630	G 3/8	8	12	34	22	24	80	7,03	FI-EGED-12SR-WD-BV-W3-DKO
	12	630	G 1/2	8	14	36	27	24	115	6,36	FI-EGED-12SR1/2-WD-BV-W3-DKO
	14	630	G 1/2	9	14	37	27	27	115	14,39	FI-EGED-14SR-WD-BV-W3-DKO
	16	630	G 3/8	8	12	37,5	27	30	80	16,88	FI-EGED-16SR3/8-WD-BV-W3-DKO
	16	630	G 1/2	11	14	37	27	30	115	17,03	FI-EGED-16SR-WD-BV-W3-DKO
	16	420	G 3/4	11	16	39,5	32	30	180	23,9	FI-EGED-16SR3/4-WD-BV-W3-DKO
	20	420	G 1/2	12	14	40,5	27	36	115	22,47	FI-EGED-20SR1/2-WD-BV-W3-DKO
	20	420	G 3/4	14	16	43	32	36	180	27,34	FI-EGED-20SR-WD-BV-W3-DKO
	25	420	G 3/4	17	16	49	36	46	180	42,11	FI-EGED-25SR3/4-WD-BV-W3-DKO
	25	420	G 1	18	18	48	41	46	310	50,20	FI-EGED-25SR-WD-BV-W3-DKO
	30	420	G 1 1/4	23	20	51	50	50	450	70,40	FI-EGED-30SR-WD-BV-W3-DKO
	30	420	G 1 1/2	22	22	53,5	55	50	540	83,5	FI-EGED-30SR1-1/2-WD-BV-W3-DKO
	30	420	G 1	20	18	50,5	41	50	310	54,7	FI-EGED-30SR1-WD-BV-W3-DKO
	38	420	G 1 1/4	30	20	56	55	60	450	92,4	FI-EGED-38SR1-1/4-WD-BV-W3-DKO
38	420	G 1 1/2	30	22	60	55	60	540	93,50	FI-EGED-38SR-WD-BV-W3-DKO	

Standard-Dichtungswerkstoff: siehe Bestellschlüssel BV.

 Einschraubstutzen: ISO 1179-2 (Typ E)
 Einschraubloch: ISO 1179-1

Einschraubstutzen wurden ausgelegt für Einschraubblöcher in Bauteilen aus Stahl. Für den Einsatz in Verbindung mit Bauteilen aus weichen Gegenwerkstoffen (z.B. Aluminium) wird die Verwendung von Verschraubungen mit zusätzlich nachgerollten Aussengewinden empfohlen.
 Bitte wenden Sie sich für weitere Informationen rechtzeitig vor Anwendung an STAUFF.

Empfohlene Drehmomente gelten für Gegenwerkstoff Stahl.

Bestellschlüssel
***FI-EGED*-10*S*R*-WD*-BV*-W3*-DKO**

- * Gerade Einschraubverschraubung mit 24°-Dichtkegel / O-Ring (DKO) FI-EGED
- * Rohr-Außendurchmesser D1 (in mm) -10
- * Baureihe L
 Leichte Baureihe (Seite 134) L
 Schwere Baureihe (Seite 135) S
- * Gewindeausführung Whitworth Rohrgewinde (zylindrisch) R
- Abweichende Gewindegrößen bitte angeben, z.B. R3/8!
- * Dichtungsart Profildichtring -WD
- * Dichtungswerkstoff Stutzen: NBR (Buna-N®) -BV
 24°-Kegel: FKM (Viton®) -V
 FKM (Viton®) -V
- * Werkstoff Stahl, Zink/Nickel-beschichtet -W3
- Bitte wenden Sie sich an STAUFF für alternative Werkstoffe und Oberflächen.
- * Konfektionierung Verschraubungskörper mit Mutter und O-Ring -DKO

Ersatzteile / Zubehör

- O-Ring Seite 239
 Typ **O-RING**
- Profildichtring Seite 238
 Typ **WDG**



Gerade Einschraubverschraubung mit 24°-Dichtkegel / O-Ring
Typ FI-EGED-...-M-WD • Baureihen L / S

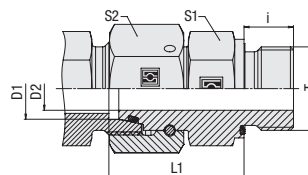

Profildichtring

Metrisches Gewinde (zylindrisch)

Bestellschlüssel

FI-EGED-10*L*M*-WD*-BV*-W3*-DKO

* Gerade Einschraubverschraubung mit 24°-Dichtkegel / O-Ring (DKO) **FI-EGED**

* Rohr-Außendurchmesser D1 (in mm) **-10**

* Baureihe Leichte Baureihe **L**
Schwere Baureihe **S**

* Gewindeausführung Metrisches Gewinde (zylindrisch) **M**
Abweichende Gewindegrößen bitte angeben, z.B. M12x1.5!

* Dichtungsart Profildichtring **-WD**

* Dichtungswerkstoff Stutzen: NBR (Buna-N®) **-BV**
24°-Keegel: FKM (Viton®) **-V**
FKM (Viton®)

* Werkstoff Stahl, Zink/Nickel-beschichtet **-W3**

Bitte wenden Sie sich an STAUFF für alternative Werkstoffe und Oberflächen.

* Konfektionierung Verschraubungskörper mit Mutter und O-Ring **-DKO**

Baureihe	Rohr-Ø mm D1	PN bar	Abmessungen mm						Drehm. N-m Gewinde T	Gewicht kg ca. per 100	Bestellbezeichnungen
			Gewinde T	D2	i	L1	S1	S2			
L	6	500	M10x1	2,5	8	24,5	14	14	18	3,76	FI-EGED-06LM-WD-BV-W3-DKO
	8	500	M12x1,5	4	12	26,5	17	17	25	4,64	FI-EGED-08LM-WD-BV-W3-DKO
	10	500	M14x1,5	6	12	27,5	19	19	45	5,97	FI-EGED-10LM-WD-BV-W3-DKO
	12	400	M16x1,5	8	12	30,5	22	22	55	9,58	FI-EGED-12LM-WD-BV-W3-DKO
	12	400	M18x1,5	8	12	31	24	22	70	9,78	FI-EGED-12LM18x1.5-WD-BV-W3-DKO
	12	400	M22 x 1,5	8	14	29	27	22	125	10,12	FI-EGED-12LM22x1.5-WD-BV-W3-DKO
	15	400	M18x1,5	10	12	31,5	24	27	70	12,62	FI-EGED-15LM-WD-BV-W3-DKO
	15	400	M22x1,5	11	14	34	27	27	125	14,26	FI-EGED-15LM22x1.5-WD-BV-W3-DKO
	18	400	M22x1,5	13	14	31,5	27	32	125	15,28	FI-EGED-18LM-WD-BV-W3-DKO
	22	250	M26x1,5	17	16	32,5	32	36	180	20,75	FI-EGED-22LM-WD-BV-W3-DKO
	28	250	M33x2	22	18	35	41	41	310	28,61	FI-EGED-28LM-WD-BV-W3-DKO
	35	250	M42x2	28	20	42,5	50	50	450	52,30	FI-EGED-35LM-WD-BV-W3-DKO
	42	250	M48x2	34	22	46,5	55	60	540	72,56	FI-EGED-42LM-WD-BV-W3-DKO
	S	6	800	M12x1,5	2,5	12	27	17	17	35	4,88
8		800	M14x1,5	4	12	29,5	19	19	55	6,59	FI-EGED-08SM-WD-BV-W3-DKO
10		800	M16x1,5	6	12	32	22	22	70	9,34	FI-EGED-10SM-WD-BV-W3-DKO
12		630	M18x1,5	8	12	34	24	24	90	10,44	FI-EGED-12SM-WD-BV-W3-DKO
14		630	M20x1,5	9	14	36,5	27	27	125	16,00	FI-EGED-14SM-WD-BV-W3-DKO
16		630	M22x1,5	11	14	37	27	30	135	17,32	FI-EGED-16SM-WD-BV-W3-DKO
20		420	M27x2	14	16	43	32	36	180	27,99	FI-EGED-20SM-WD-BV-W3-DKO
25		420	M33x2	18	18	48	41	46	310	50,00	FI-EGED-25SM-WD-BV-W3-DKO
30		420	M42x2	23	20	51	50	50	450	70,30	FI-EGED-30SM-WD-BV-W3-DKO
38		420	M48x2	30	22	60	55	60	540	94,50	FI-EGED-38SM-WD-BV-W3-DKO

Ersatzteile / Zubehör



O-Ring
Typ **O-RING** Seite 239



Profildichtring
Typ **WDG** Seite 238

Standard-Dichtungswerkstoff: siehe Bestellschlüssel BV.

Einschraubstutzen: ISO 9974-2 (Typ E)
Einschraubloch: ISO 9974-1

Einschraubstutzen wurden ausgelegt für Einschraublöcher in Bauteilen aus Stahl. Für den Einsatz in Verbindung mit Bauteilen aus weichen Gegenwerkstoffen (z.B. Aluminium) wird die Verwendung von Verschraubungen mit zusätzlich nachgerollten Aussengewinden empfohlen.
Bitte wenden Sie sich für weitere Informationen rechtzeitig vor Anwendung an STAUFF.

Empfohlene Drehmomente gelten für Gegenwerkstoff Stahl.

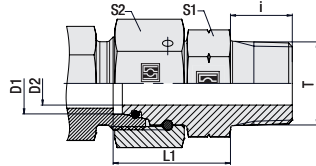

**Gerade Einschraubverschraubung mit 24°-Dichtkegel / O-Ring
Typ FI-EGED-...-N • Baureihen L / S**

NPT Gewinde

Baureihe	Rohr-Ø mm	PN bar	Abmessungen mm						Gewicht kg ca. per 100	Bestellbezeichnungen
			Gewinde T	D2	i	L1	S1	S2		
L	6	315	1/8 NPT	3	10	33	14	14	3,75	FI-EGED-06L1/8N-V-W3-DKO
	8	315	1/4 NPT	5	15	41,5	14	17	4,53	FI-EGED-08L1/4N-V-W3-DKO
	10	315	1/4 NPT	6,5	15	41,5	17	19	5,34	FI-EGED-10L1/4N-V-W3-DKO
	12	315	3/8 NPT	8	15	46	19	22	8,42	FI-EGED-12L3/8N-V-W3-DKO
	15	315	1/2 NPT	11	20	50	22	27	12,06	FI-EGED-15L1/2N-V-W3-DKO
	18	315	1/2 NPT	12	20	48	27	32	15,73	FI-EGED-18L1/2N-V-W3-DKO
	22	160	3/4 NPT	17	20	51	30	36	20,22	FI-EGED-22L3/4N-V-W3-DKO
	28	160	1 NPT	23	25	60	41	41	29,5	FI-EGED-28L1N-V-W3-DKO
	35	160	1 1/4 NPT	28	26	66,5	50	50	53,2	FI-EGED-35L1-1/4N-V-W3-DKO
	42	160	1 1/2 NPT	35	26	70	55	66	69,45	FI-EGED-42L1-1/2N-V-W3-DKO
S	6	630	1/4 NPT	3	15	42	17	17	4,2	FI-EGED-06S1/4N-V-W3-DKO
	8	630	1/4 NPT	4	15	43	17	19	5,94	FI-EGED-08S1/4N-V-W3-DKO
	10	630	3/8 NPT	6,5	15	44,5	19	22	8,42	FI-EGED-10S3/8N-V-W3-DKO
	12	630	3/8 NPT	8	15	47	19	24	9,34	FI-EGED-12S3/8N-V-W3-DKO
	14	630	1/2 NPT	9	20	54	24	27	15,1	FI-EGED-14S1/2N-V-W3-DKO
	16	400	1/2 NPT	11	20	54	24	27	15,63	FI-EGED-16S1/2N-V-W3-DKO
	20	400	3/4 NPT	14	20	57	30	36	25,5	FI-EGED-20S3/4N-V-W3-DKO
	25	400	1 NPT	18	25	67	36	46	44,71	FI-EGED-25S1N-V-W3-DKO
	30	400	1 1/4 NPT	22	26	71	50	50	72,11	FI-EGED-30S1-1/4N-V-W3-DKO
	38	315	1 1/2 NPT	30	26	79	55	60	95	FI-EGED-38S1-1/2N-V-W3-DKO

Bestellschlüssel
***FI-EGED*-10*L*1/4*N*-V*-W3*-DKO**

- * Gerade Einschraubverschraubung mit 24°-Dichtkegel / O-Ring (DKO) FI-EGED
- * Rohr-Außendurchmesser D1 (in mm) -10
- * Baureihe Leichte Baureihe L
Schwere Baureihe S
- * Gewindegröße entsprechend Maßtabelle 1/4
- Abweichende Gewindegrößen bitte angeben, z.B. 1/4!
- * Gewindeausführung NPT Gewinde N
- * Dichtungswerkstoff FKM (Viton®) -V
- * Werkstoff Stahl, Zink/Nickel-beschichtet -W3
- Bitte wenden Sie sich an STAUFF für alternative Werkstoffe und Oberflächen.
- * Konfektionierung Verschraubungskörper mit Mutter und O-Ring -DKO

Standard-Dichtungswerkstoff: siehe Bestellschlüssel V.

Einschraubstutzen: ANSI/ASME B1.20.1-1983

Einschraubloch: ANSI/ASME B1.20.1-1983

Einschraubstutzen wurden ausgelegt für Einschraublöcher in Bauteilen aus Stahl. Für den Einsatz in Verbindung mit Bauteilen aus weicheren Gegenwerkstoffen (z.B. Aluminium) wird die Verwendung von Verschraubungen mit zusätzlich nachgerollten Aussengewinden empfohlen.

Flüssige / plastische Dichtmittel erforderlich.

Bitte wenden Sie sich für weitere Informationen rechtzeitig vor Anwendung an STAUFF.

Ersatzteile / Zubehör

 O-Ring
Typ **O-RING**

Seite 239



Gerade Verschraubung mit 24°-Dichtkegel / O-Ring
Typ FI-SNV • Baureihen L

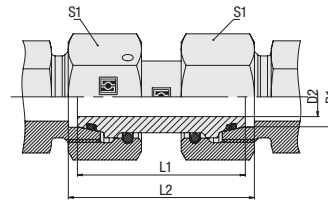

Bestellschlüssel

***FI-SNV*-10*L*-V*-W3*-DKO**

- * Gerade Verschraubung mit 24°-Dichtkegel / O-Ring (DKO) **FI-SNV**
- * Rohr-Außendurchmesser D1 (in mm) **-10**
- * Baureihe **L**
 - Leichte Baureihe (Seite 138) **L**
 - Schwere Baureihe (Seite 139) **S**
- * Dichtungswerkstoff FKM (Viton®) **-V**
- * Werkstoff Stahl, Zink/Nickel-beschichtet **-W3**
- Bitte wenden Sie sich an STAUFF für alternative Werkstoffe und Oberflächen.
- * Konfektionierung Verschraubungskörper mit Muttern und O-Ringen **-DKO**
- * Gesamtlänge siehe Maßtabelle **-GLA**
-GLB

Ersatzteile / Zubehör



O-Ring
Typ **O-RING**

Seite 239

Baureihe	Rohr-Ø mm D1	PN bar	Abmessungen mm				Gewicht kg ca. per 100	Bestellbezeichnungen
			D2	L1	L2	S1		
L	6	500	3	30,8	33,5	14	2,81	FI-SNV-06L-V-W3-DKO-GLB
	6	500	3	34	36,7	14	3,82	FI-SNV-06L-V-W3-DKO
	6	500	3	36,3	39	14	2,99	FI-SNV-06L-V-W3-DKO-GLA
	8	500	5	30,8	33,5	17	4,19	FI-SNV-08L-V-W3-DKO-GLB
	8	500	5	34	36,7	17	4,29	FI-SNV-08L-V-W3-DKO
	8	500	5	36,8	39,5	17	4,45	FI-SNV-08L-V-W3-DKO-GLA
	10	500	6	32,2	34	19	5,56	FI-SNV-10L-V-W3-DKO-GLB
	10	500	6	36	37,8	19	5,78	FI-SNV-10L-V-W3-DKO
	10	500	6	37,7	39,5	19	6	FI-SNV-10L-V-W3-DKO-GLA
	12	400	8	32,2	34	22	7,5	FI-SNV-12L-V-W3-DKO-GLB
	12	400	8	36	37,8	22	7	FI-SNV-12L-V-W3-DKO
	12	400	8	39,5	41,3	22	8,04	FI-SNV-12L-V-W3-DKO-GLA
	15	400	11	39	40,8	27	12,58	FI-SNV-15L-V-W3-DKO
	15	400	11	40,7	42,5	27	12,62	FI-SNV-15L-V-W3-DKO-GLA
	18	400	13	36,2	39	32	17	FI-SNV-18L-V-W3-DKO-GLB
	18	400	13	40,5	43,3	32	17,59	FI-SNV-18L-V-W3-DKO
	18	400	13	42,2	45	32	18,16	FI-SNV-18L-V-W3-DKO-GLA
	22	250	17	41,2	44	36	24,12	FI-SNV-22L-V-W3-DKO-GLB
	22	250	17	45	47,8	36	24,91	FI-SNV-22L-V-W3-DKO
	22	250	17	46,7	49,5	36	25,4	FI-SNV-22L-V-W3-DKO-GLA
	28	250	23	46	48,8	41	27,4	FI-SNV-28L-V-W3-DKO
	28	250	23	48,7	51,5	41	28,57	FI-SNV-28L-V-W3-DKO-GLA
	35	250	28	46	52	50	43,36	FI-SNV-35L-V-W3-DKO-GLB
	35	250	28	53	59	50	45,98	FI-SNV-35L-V-W3-DKO
35	250	28	55	61	50	47,1	FI-SNV-35L-V-W3-DKO-GLA	
42	250	35	53	60	60	69,5	FI-SNV-42L-V-W3-DKO	
42	250	34	55,5	62,5	60	71,5	FI-SNV-42L-V-W3-DKO-GLA	

Standard-Dichtungswerkstoff ist FKM (Viton®).

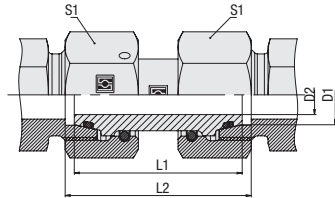

**Gerade Verschraubung mit 24°-Dichtkegel / O-Ring
Typ FI-SNV • Baureihen S**

Bau- reihe	Rohr-Ø mm	PN bar	Abmessungen mm				Gewicht kg ca. per 100	Bestellbezeichnungen
	D1		D2	L1	L2	S1		
S	6	800	3	30,3	33	17	4,21	FI-SNV-06S-V-W3-DKO-GLB
	6	800	3	37	39,7	17	4,52	FI-SNV-06S-V-W3-DKO
	6	800	3	37,8	40,5	17	0,46	FI-SNV-06S-V-W3-DKO-GLA
	8	800	4	31,3	34	19	5,63	FI-SNV-08S-V-W3-DKO-GLB
	8	800	4	37	39,7	19	6,03	FI-SNV-08S-V-W3-DKO
	8	800	4	37,8	40,5	19	6,13	FI-SNV-08S-V-W3-DKO-GLA
	10	800	6	32,2	35	22	7,63	FI-SNV-10S-V-W3-DKO-GLB
	10	800	6	41	43,8	22	8,39	FI-SNV-10S-V-W3-DKO
	12	630	8	35,2	38	24	6,52	FI-SNV-12S-V-W3-DKO-GLB
	12	630	8	42	44,8	24	10,51	FI-SNV-12S-V-W3-DKO
	14	630	9	37,2	41	27	2,9	FI-SNV-14S-V-W3-DKO-GLB
	14	630	9	45	48,8	27	13,9	FI-SNV-14S-V-W3-DKO
	16	630	10	37,2	42	30	16,09	FI-SNV-16S-V-W3-DKO-GLB
	16	630	10	46	50,8	30	17,57	FI-SNV-16S-V-W3-DKO
	20	420	13	42	48	36	26,3	FI-SNV-20S-V-W3-DKO-GLB
	20	420	13	55	61	36	24,36	FI-SNV-20S-V-W3-DKO
	25	420	18	45,5	54,4	46	45,05	FI-SNV-25S-V-W3-DKO-GLB
	25	420	18	56,5	65,4	46	50,1	FI-SNV-25S-V-W3-DKO-GLA
	25	420	18	58	67	46	49,45	FI-SNV-25S-V-W3-DKO
	30	420	20	50	62	50	57,2	FI-SNV-30S-V-W3-DKO-GLB
30	420	20	62	74	50	61,4	FI-SNV-30S-V-W3-DKO	
38	420	30	50	67	60	74,2	FI-SNV-38S-V-W3-DKO-GLB	
38	420	30	67	84	60	86,7	FI-SNV-38S-V-W3-DKO	

Standard-Dichtungswerkstoff ist FKM (Viton®).

Bestellschlüssel
***FI-SNV*-10*S*-V*-W3*-DKO**

- * Gerade Verschraubung mit 24°-Dichtkegel / O-Ring (DKO) FI-SNV
- * Rohr-Außendurchmesser D1 (in mm) -10
- * Baureihe Leichte Baureihe (Seite 138) L
Schwere Baureihe (Seite 139) S
- * Dichtungswerkstoff FKM (Viton®) -V
- * Werkstoff Stahl, Zink/Nickel-beschichtet -W3
- Bitte wenden Sie sich an STAUFF für alternative Werkstoffe und Oberflächen.
- * Konfektionierung Verschraubungskörper mit Müttern und O-Ringen -DKO
- * Gesamtlänge siehe Maßtabelle -GLA
siehe Maßtabelle -GLB

Ersatzteile / Zubehör

O-Ring
Typ **O-RING**

Seite 239



Gerade Reduzierschraubung mit 24°-Dichtkegel / O-Ring
Typ FI-SNV • Baureihe L

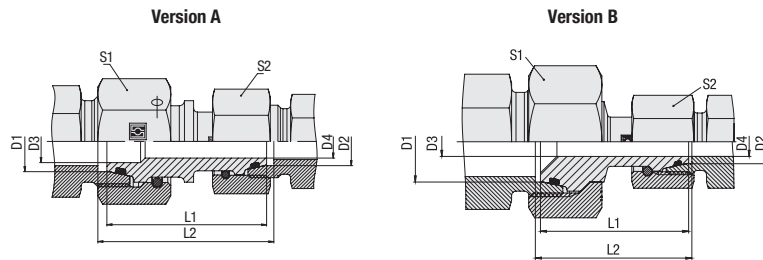

Bestellschlüssel

***FI-SNV*-10/*08*L*-V*-W3*-DKO**

- * Gerade Reduzierschraubung mit 24°-Dichtkegel / O-Ring (DKO) **FI-SNV**
- * Rohr-Außendurchmesser D1 (in mm) **-10**
- * Rohr-Außendurchmesser D2 (in mm) **08**
- * Baureihe **L**
 Leichte Baureihe (Seite 140/141) **L**
 Schwere Baureihe (Seite 142) **S**
- * Dichtungswerkstoff FKM (Viton®) **-V**
- * Werkstoff Stahl, Zink/Nickel-beschichtet **-W3**
- Bitte wenden Sie sich an STAUFF für alternative Werkstoffe und Oberflächen.
- * Konfektionierung Verschraubungskörper mit Muttern und O-Ringen **-DKO**
- * Gesamtlänge siehe Maßtabelle **-GLB**

Baureihe	Rohr-Ø mm		PN bar	Abmessungen mm						Version	Gewicht kg ca. per 100	Bestellbezeichnungen
	D1	D2		D3	D4	L1	L2	S1	S2			
L	8 L	6 L	500	3	3	34	36,7	17	14	A	4,72	FI-SNV-08/06L-V-W3-DKO
	10 L	6 L	500	3	3	35	37,3	19	14	A	5,50	FI-SNV-10/06L-V-W3-DKO
	10 L	8 L	500	5	5	35	37,3	19	17	A	5,21	FI-SNV-10/08L-V-W3-DKO
	12 L	6 L	400	3	3	35	37,3	22	14	B	18,04	FI-SNV-12/06L-V-W3-DKO
	12 L	8 L	400	5	5	36	38,3	22	17	B	6,22	FI-SNV-12/08L-V-W3-DKO
	12 L	10 L	400	6,5	6,5	36,5	38,3	22	19	A	6,96	FI-SNV-12/10L-V-W3-DKO
	12 L	12 S	400	8	8	39	41,3	24	22	B	9,42	FI-SNV-12L/12S-V-W3-DKO
	15 L	8 L	400	5	5	36,5	38,8	27	17	B	1,96	FI-SNV-15/08L-V-W3-DKO
	15 L	10 L	400	6,5	6,5	37,5	39,3	27	19	B	4,40	FI-SNV-15/10L-V-W3-DKO
	15 L	12 L	400	8	8	37	38,8	27	22	B	11,06	FI-SNV-15/12L-V-W3-DKO-GLB
	15 L	12 L	400	8	8	44	45,8	27	22	A	11,69	FI-SNV-15/12L-V-W3-DKO
	18 L	10 L	400	6,5	6,5	38	40,3	32	19	B	12,68	FI-SNV-18/10L-V-W3-DKO
	18 L	12 L	400	8	8	38	40,3	32	22	B	13,51	FI-SNV-18/12L-V-W3-DKO
	18 L	15 L	400	11	11	42,5	44,8	32	27	A	15,38	FI-SNV-18/15L-V-W3-DKO-GLB
	18 L	15 L	400	11	11	45	47,3	32	27	A	16,60	FI-SNV-18/15L-V-W3-DKO
	18 L	16 S	400	11	11	43,5	47,3	32	30	A	17,95	FI-SNV-18L/16S-V-W3-DKO

Standard-Dichtungswerkstoff ist FKM (Viton®).

Ersatzteile / Zubehör



O-Ring
 Typ **O-RING**

Seite 239

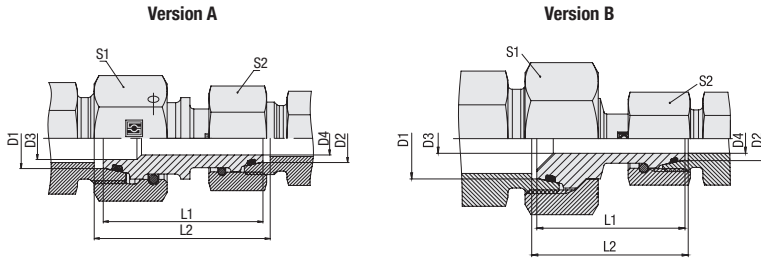

**Gerade Reduzierschraubung mit 24°-Dichtkegel / O-Ring
Typ FI-SNV • Baureihe L**

Bau- reihe	Rohr-Ø mm		PN bar	Abmessungen mm						Version	Gewicht kg ca. per 100	Bestellbezeichnungen
	D1	D2		D3	D4	L1	L2	S1	S2			
L	22 L	12 L	250	8	8	40,5	42,8	36	22	B	17,52	FI-SNV-22/12L-V-W3-DKO
	22 L	15 L	250	11	11	42	44,3	36	27	B	19,83	FI-SNV-22/15L-V-W3-DKO
	22 L	18 L	250	13	13	45	47,8	36	32	A	23,35	FI-SNV-22/18L-V-W3-DKO
	22 L	20 S	250	14	14	50	54,4	36	32	A	27,82	FI-SNV-22L/20S-V-W3-DKO
	28 L	15 L	250	11	11	43	45,3	41	27	B	23,86	FI-SNV-28/15L-V-W3-DKO
	28 L	18 L	250	13	13	45	47,8	41	32	B	26,44	FI-SNV-28/18L-V-W3-DKO
	28 L	22 L	250	17	17	46	48,8	41	36	B	28,93	FI-SNV-28/22L-V-W3-DKO
	28 L	25 S	250	18	18	52,5	58,4	41	46	A	41,48	FI-SNV-28L/25S-V-W3-DKO
	35 L	18 L	250	13	13	48	52,4	50	32	B	39,52	FI-SNV-35/18L-V-W3-DKO
	35 L	22 L	250	17	17	49,5	53,9	50	36	B	41,34	FI-SNV-35/22L-V-W3-DKO
	35 L	28 L	250	23	23	50	54,4	50	41	B	40,71	FI-SNV-35/28L-V-W3-DKO
	35 L	30 S	250	22	22	61	70	50	50	A	59,77	FI-SNV-35L/30S-V-W3-DKO
	42 L	22 L	250	17	17	49,5	54,4	60	36	B	56,50	FI-SNV-42/22L-V-W3-DKO
	42 L	28 L	250	23	23	50	54,9	60	41	B	56,10	FI-SNV-42/28L-V-W3-DKO
	42 L	35 L	250	28	28	53	59,5	60	50	B	60,70	FI-SNV-42/35L-V-W3-DKO
	42 L	38 S	250	30	30	55	67	60	60	A	78,2	FI-SNV-42L/38S-V-W3-DKO

Standard-Dichtungswerkstoff ist FKM (Viton®).

Bestellschlüssel
***FI-SNV*-10/*08*L*-V*-W3*-DKO**

- * Gerade Reduzierschraubung mit 24°-Dichtkegel / O-Ring (DKO) FI-SNV
- * Rohr-Außendurchmesser D1 (in mm) -10
- * Rohr-Außendurchmesser D2 (in mm) 08
- * Baureihe Leichte Baureihe (Seite 140/141) L
Schwere Baureihe (Seite 142) S
- * Dichtungswerkstoff FKM (Viton®) -V
- * Werkstoff Stahl, Zink/Nickel-beschichtet -W3
- Bitte wenden Sie sich an STAUFF für alternative Werkstoffe und Oberflächen.
- * Konfektionierung Verschraubungskörper mit Muttern und O-Ringen -DKO

Ersatzteile / Zubehör

O-Ring
Typ **O-RING**

Seite 239



Gerade Reduzierschraubung mit 24°-Dichtkegel / O-Ring
Typ FI-SNV ▪ Baureihe S

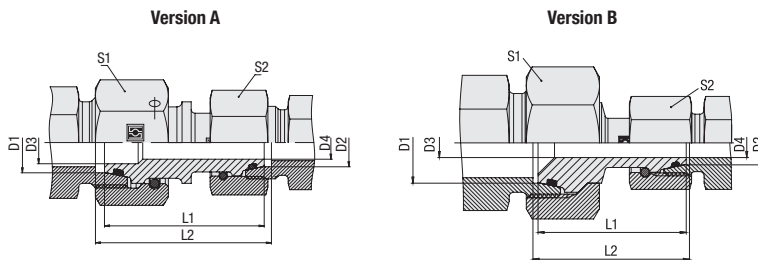

Bestellschlüssel

***FI-SNV*-10/*08*S*-V*-W3*-DKO**

- * Gerade Reduzierschraubung mit 24°-Dichtkegel / O-Ring (DKO) **FI-SNV**
- * Rohr-Außendurchmesser D1 (in mm) **-10**
- * Rohr-Außendurchmesser D2 (in mm) **08**
- * Baureihe **L**
Leichte Baureihe (Seite 140/141)
S
Schwere Baureihe (Seite 142)
- * Dichtungswerkstoff FKM (Viton®) **-V**
- * Werkstoff Stahl, Zink/Nickel-beschichtet **-W3**
- Bitte wenden Sie sich an STAUFF für alternative Werkstoffe und Oberflächen.
- * Konfektionierung Verschraubungskörper mit Muttern und O-Ringen **-DKO**
- * Gesamtlänge siehe Maßtabelle **-GLB**

Ersatzteile / Zubehör



O-Ring
Typ **O-RING**

Seite 239

Baureihe	Rohr-Ø mm		PN bar	Abmessungen mm						Version	Gewicht kg ca. per 100	Bestellbezeichnungen
	D1	D2		D3	D4	L1	L2	S1	S2			
S	6S	6L	500	3	3	35,5	38,2	17	14	A	3,70	FI-SNV-06S/06L-V-W3-DKO
	8 S	6S	800	3	3	37	39,7	19	17	A	5,43	FI-SNV-08/06S-V-W3-DKO
	8 S	8 L	500	4	4	35,5	38,2	17	19	A	5,27	FI-SNV-08S/08L-V-W3-DKO
	10 S	6 S	800	3	3	40,5	43,2	22	17	A	6,30	FI-SNV-10/06S-V-W3-DKO
	10 S	8 S	800	4	4	39	41,7	22	19	A	7,60	FI-SNV-10/08S-V-W3-DKO
	10 S	10 L	500	6,5	6,5	38,5	40,8	22	19	A	6,98	FI-SNV-10S/10L-V-W3-DKO
	12 S	6 S	630	3	3	39	41,7	24	17	B	7,79	FI-SNV-12/06S-V-W3-DKO
	12 S	8 S	630	4	4	44	46,7	24	19	A	9,42	FI-SNV-12/08S-V-W3-DKO
	12 S	10 S	630	6,5	6,5	41,5	44,3	24	22	A	9,73	FI-SNV-12/10S-V-W3-DKO
	16 S	10 S	630	6,5	6,5	43,5	47,3	30	22	B	14,11	FI-SNV-16/10S-V-W3-DKO
	16 S	12 S	630	8	8	47,5	51,3	30	24	A	15,32	FI-SNV-16/12S-V-W3-DKO
	16 S	15 L	400	11	11	42,5	45,8	30	27	A	14,66	FI-SNV-16S/15L-V-W3-DKO
	20 S	12 S	400	8	8	48,5	52,9	36	24	B	21,90	FI-SNV-20/12S-V-W3-DKO
	20 S	16 S	400	11	11	52,5	57,9	36	30	A	24,68	FI-SNV-20/16S-V-W3-DKO
	20 S	18 L	400	13	13	47,5	51,9	36	32	A	23,43	FI-SNV-20S/18L-V-W3-DKO
	25 S	16 S	400	11	11	52	58,9	46	30	A	34,02	FI-SNV-25/16S-V-W3-DKO
	25 S	18 L	400	13	13	41,5	47,5	46	32	B	36,2	FI-SNV-25S/18L-V-W3-DKO-GLB
	25 S	18 L	400	13	13	50	56,3	46	32	B	38,4	FI-SNV-25S/18L-V-W3-DKO
	25 S	20 S	400	14	14	58	65,5	46	36	A	39,77	FI-SNV-25/20S-V-W3-DKO
	25 S	22 L	250	17	17	57	62,9	46	36	A	39,15	FI-SNV-25S/22L-V-W3-DKO
	30 S	16 S	400	11	11	54	62,4	50	30	B	47,00	FI-SNV-30/16S-V-W3-DKO
	30 S	20 S	400	14	14	58,5	67,5	50	36	B	51,00	FI-SNV-30/20S-V-W3-DKO
	30 S	25 S	400	17	17	60	70,5	50	46	A	56,80	FI-SNV-30/25S-V-W3-DKO
	30 S	28 L	250	22	22	59	66,4	50	41	A	45,5	FI-SNV-30S/28L-V-W3-DKO
	38 S	20 S	400	14	14	61	72,5	60	36	B	71,30	FI-SNV-38/20S-V-W3-DKO
	38 S	25 S	400	17	17	62,5	75,5	60	46	B	80,70	FI-SNV-38/25S-V-W3-DKO
	38 S	30 S	400	22	22	64,5	79	60	50	A	76,90	FI-SNV-38/30S-V-W3-DKO
	38 S	35 L	250	28	28	62	73,5	60	50	A	69,86	FI-SNV-38S/35L-V-W3-DKO

Standard-Dichtungswerkstoff ist FKM (Viton®).



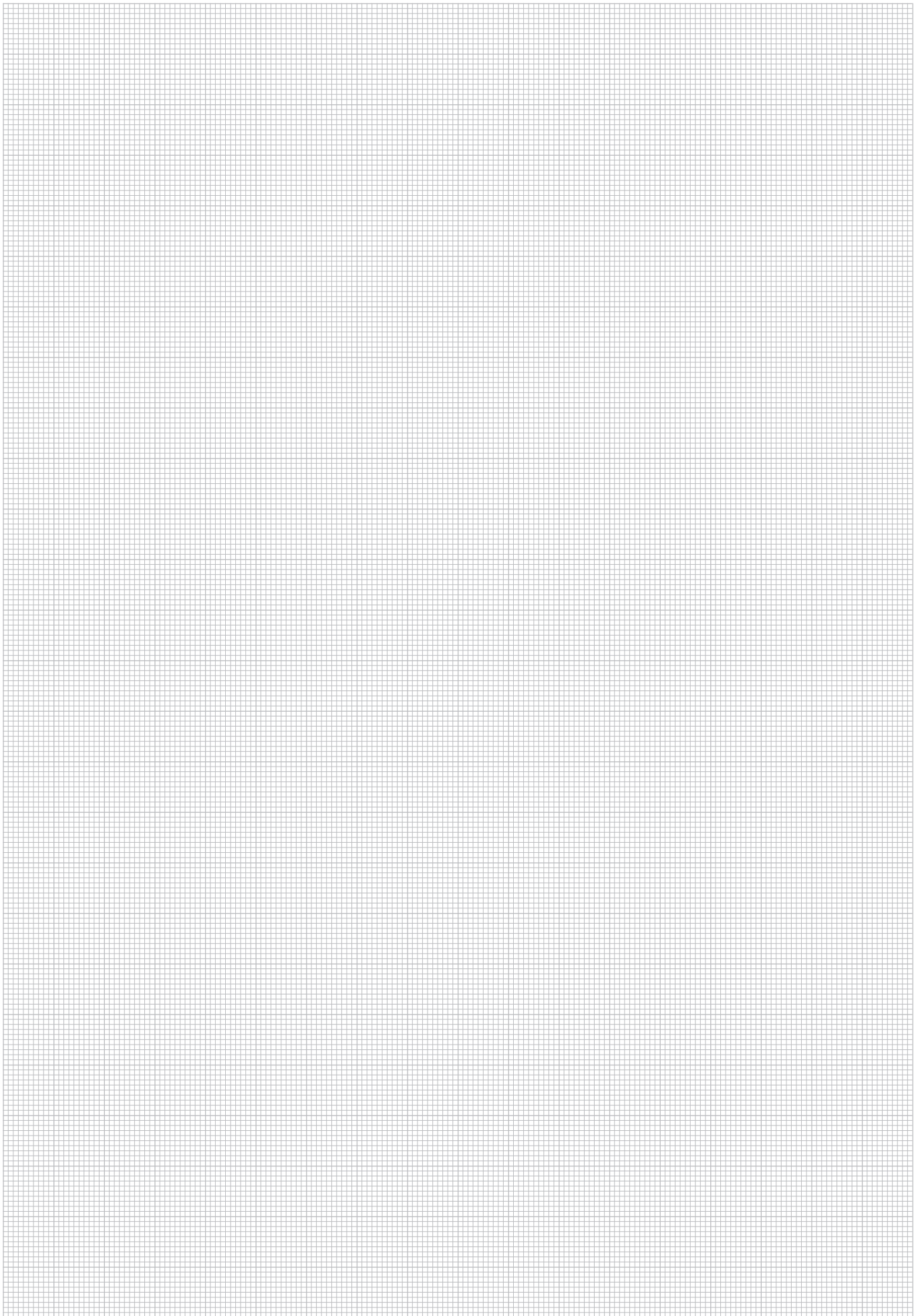

H



Gerade Reduzierschraubung mit 24°-Dichtkegel / O-Ring für Rohrenden Typ FI-RESD • Baureihe L

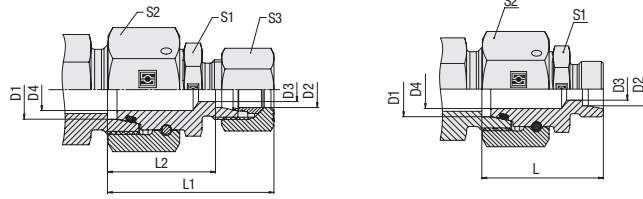

Bestellschlüssel

***FI-RESD*-10/*08*L*-V*-W3*-DKO*-MS**

* Gerade Reduzierschraubung mit 24°-Dichtkegel/ O-Ring (DKO) für Rohrenden **FI-RESD**

* Rohr-Außendurchmesser D1 (in mm) **-10**

* Rohr-Außendurchmesser D2 (in mm) **08**

* Baureihe Leichte Baureihe (Seiten 144/145) **L**
Schwere Baureihe (Seiten 146/147) **S**

* Dichtungswerkstoff FKM (Viton®) **-V**

* Werkstoff Stahl, Zink/Nickel-beschichtet **-W3**

Bitte wenden Sie sich an STAUFF für alternative Werkstoffe und Oberflächen.

* Konfektionierung Verschraubungskörper mit Mutter und O-Ring **-DKO**

Verschraubungskörper mit Schneidring und Überwurfmutter **-MS**

Verschraubungskörper mit weichdichtendem Schneidring und Überwurfmutter **-MSV**

Anschlusssteile



Schneidring
Typ **FI-DS** Seite 28



Weichdichtender Schneidring
Typ **FI-WDDS** Seite 29



Verstärkungshülse
Typ **FI-VH** Seite 31



STAUFF Form EVO Dichtring
Typ **FI-FD** Seite 32



Überwurfmutter
Typ **FI-M** Seite 33



37°-Bördelanschlusssteile (Set)
Typ **FI-AB** Seite 37

Ersatzteile / Zubehör



O-Ring
Typ **O-RING** Seite 239

Bau- reihe	Rohr-Ø mm		PN bar	Abmessungen mm								Gewicht kg ca. per 100	Bestellbezeichnungen ³	
	D1	D2		D3	D4	L	L1 ¹	L2	S1	S2	S3			
L	8	6	500	4	4	30,5	38,5	23,5	12	17	14	3,01	FI-RESD-08/06L-V-W3-DKO	
	10	6	500	4	4	32	40	25	14	19	14	3,80	FI-RESD-10/06L-V-W3-DKO	
	10	8	500	6	6	32	40	25	14	19	17	3,99	FI-RESD-10/08L-V-W3-DKO	
	10	12	400	10	6,5	34	45	27	19	19	22	5,01	FI-RESD-10/12L-V-W3-DKO	
	12	6	400	4	4	32	40	25	17	22	14	5,69	FI-RESD-12/06L-V-W3-DKO	
	12	8	400	6	6	32	40	25	17	22	17	5,53	FI-RESD-12/08L-V-W3-DKO	
	12	10	400	8	8	33	41	26	17	22	19	5,33	FI-RESD-12/10L-V-W3-DKO	
	12	15	400	12	8	34,5	44	27,5	24	22	27	7,16	FI-RESD-12/15L-V-W3-DKO	
	15	6	400	4	11	35,5	43,5	28,5	22	27	14	8,83	FI-RESD-15/06L-V-W3-DKO	
	15	8	400	6	11	35,5	44	28,5	22	27	17	9,08	FI-RESD-15/08L-V-W3-DKO	
	15	10	400	8	8	36,5	44,5	29,5	22	27	19	9,61	FI-RESD-15/10L-V-W3-DKO	
	15	12	400	10	10	36,5	44,5	29,5	22	27	22	9,25	FI-RESD-15/12L-V-W3-DKO	
	18	6	400	4	13	35	43	28	24	32	14	11,07	FI-RESD-18/06L-V-W3-DKO	
	18	8	400	6	13	35	43	28	24	32	17	7,57	FI-RESD-18/08L-V-W3-DKO	
	18	10	400	8	8	36	44	29	24	32	19	12,64	FI-RESD-18/10L-V-W3-DKO	
	18	12	400	10	10	36	44	29	24	32	22	12,24	FI-RESD-18/12L-V-W3-DKO	
	18	15	400	12	12	37	45	30	24	32	27	12,27	FI-RESD-18/15L-V-W3-DKO	
	L / S	22	6	250	4	17	39	47	32	27	36	14	16,34	FI-RESD-22/06L-V-W3-DKO
		22	8	250	6	17	39	48	32	27	36	17	16,27	FI-RESD-22/08L-V-W3-DKO
		22	10	250	8	17	40	49	33	27	36	19	16,33	FI-RESD-22/10L-V-W3-DKO
		22	12	250	10	17	40	49	33	27	36	22	16,30	FI-RESD-22/12L-V-W3-DKO
		22	15	250	12	12	41	50	34	27	36	27	19,01	FI-RESD-22/15L-V-W3-DKO
22		18	250	15	15	41	50	33,5	27	36	32	18,13	FI-RESD-22/18L-V-W3-DKO	
22		20	250	16	16	47,5	60	37	36	32	36	22,22	FI-RESD-22L/20S-V-W3-DKO	
28		6	250	4	23	41	49	34	36	41	14	22,90	FI-RESD-28/06L-V-W3-DKO	
28		8	250	6	23	41	50	34	36	41	17	20,95	FI-RESD-28/08L-V-W3-DKO	
28		10	250	8	23	42	51	35	36	41	19	21,74	FI-RESD-28/10L-V-W3-DKO	
28		12	250	10	23	42	51	35	36	41	22	10,22	FI-RESD-28/12L-V-W3-DKO	
28		15	250	12	23	43	52	36	36	41	27	18,85	FI-RESD-28/15L-V-W3-DKO	
28		18	250	15	23	43	52	35,5	36	41	32	22,50	FI-RESD-28/18L-V-W3-DKO	
28		22	250	19	23	45	54	37,5	36	41	36	22,80	FI-RESD-28/22L-V-W3-DKO	

¹ Ungefähre Abmessung im verbauten Zustand.

² Gewichte ohne Schneidring und Überwurfmutter.

³ Standard-Lieferumfang: Nur Verschraubungskörper.

Standard-Dichtungswerkstoff ist FKM (Viton®).

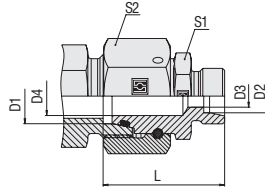
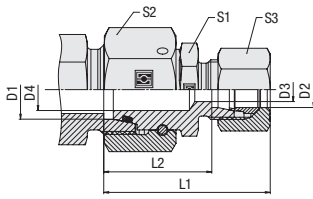

**Gerade Reduzierschraubung mit 24°-Dichtkegel / O-Ring für Rohrenden
Typ FI-RESDS • Baureihe L**

Bau- reihe	Rohr-Ø mm		PN bar	Abmessungen mm									Gewicht kg ca. per 100	Bestellbezeichnungen ³
	D1	D2		D3	D4	L	L1 ¹	L2	S1	S2	S3			
L	35	6	250	4	28	44	52,5	37	46	50	14	7,82	FI-RESDS-35/06L-V-W3-DKO	
	35	8	250	6	28	44	52,5	37	46	50	17	35,43	FI-RESDS-35/08L-V-W3-DKO	
	35	10	250	8	28	45	53,5	38	46	50	19	35,35	FI-RESDS-35/10L-V-W3-DKO	
	35	12	250	10	28	45	56	38	46	50	22	33,34	FI-RESDS-35/12L-V-W3-DKO	
	35	15	250	12	28	46	55,5	39	46	50	27	15,22	FI-RESDS-35/15L-V-W3-DKO	
	35	18	250	15	28	46	57	38,5	46	50	32	34,32	FI-RESDS-35/18L-V-W3-DKO	
	35	22	250	19	28	48	59	40,5	46	50	36	34,80	FI-RESDS-35/22L-V-W3-DKO	
	35	28	250	24	24	48	59	40,5	46	50	41	38,10	FI-RESDS-35/28L-V-W3-DKO	
	42	6	250	4	35	47,5	56	40,5	50	60	14	52,66	FI-RESDS-42/06L-V-W3-DKO	
	42	8	250	6	35	47,5	59,5	40,5	50	60	17	52,58	FI-RESDS-42/08L-V-W3-DKO	
	42	10	250	8	35	48,5	60,5	41,5	50	60	19	52,58	FI-RESDS-42/10L-V-W3-DKO	
	42	12	250	10	35	48,5	60,5	41,5	50	60	22	52,60	FI-RESDS-42/12L-V-W3-DKO	
	42	15	250	12	35	49,5	61,5	42,5	50	60	27	52,30	FI-RESDS-42/15L-V-W3-DKO	
	42	18	250	15	35	49,5	61,5	42	50	60	32	52,00	FI-RESDS-42/18L-V-W3-DKO	
	42	22	250	19	35	51,5	63,5	44	50	60	36	50,10	FI-RESDS-42/22L-V-W3-DKO	
	42	28	250	24	35	51,5	63,5	44	50	60	41	50,19	FI-RESDS-42/28L-V-W3-DKO	
	42	35	250	30	30	53,5	65,5	43	50	60	50	55,90	FI-RESDS-42/35L-V-W3-DKO	

¹ Ungefähre Abmessung im verbauten Zustand.

² Gewichte ohne Schneidring und Überwurfmutter.

³ Standard-Lieferumfang: Nur Verschraubungskörper.

Standard-Dichtungswerkstoff ist FKM (Viton®).

Bestellschlüssel
***FI-RESDS*-10/*08*L*-V*-W3*-DKO*-MS**

 * Gerade Reduzierschraubung mit 24°-Dichtkegel/ O-Ring (DKO) für Rohrenden **FI-RESDS**

 * Rohr-Außendurchmesser D1 (in mm) **-10**

 * Rohr-Außendurchmesser D2 (in mm) **08**

 * Baureihe Leichte Baureihe (Seiten 144/145) **L**
 Schwere Baureihe (Seiten 146/147) **S**

 * Dichtungswerkstoff FKM (Viton®) **-V**

 * Werkstoff Stahl, Zink/Nickel-beschichtet **-W3**

Bitte wenden Sie sich an STAUFF für alternative Werkstoffe und Oberflächen.

 * Konfektionierung Verschraubungskörper mit Mutter und O-Ring **-DKO**

 Verschraubungskörper mit Schneidring und Überwurfmutter **-MS**

 Verschraubungskörper mit weichdichtendem Schneidring und Überwurfmutter **-MSV**
Anschlusssteile

	Schneidring Typ FI-DS	Seite 28
	Weichdichtender Schneidring Typ FI-WDDS	Seite 29
	Verstärkungshülse Typ FI-VH	Seite 31
	STAUFF Form EVO Dichtring Typ FI-FD	Seite 32
	Überwurfmutter Typ FI-M	Seite 33
	37°-Bördelanschlusssteile (Set) Typ FI-AB	Seite 37

Ersatzteile / Zubehör

	O-Ring Typ O-RING	Seite 239
--	-----------------------------	-----------



Gerade Reduzierschraubung mit 24°-Dichtkegel / O-Ring für Rohrenden Typ FI-RESDS • Baureihe S

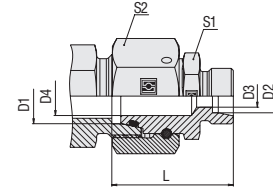
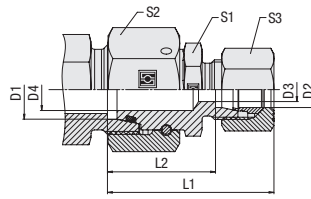

Bestellschlüssel

***FI-RESDS*-10/*08*S*-V*-W3*-DKO*-MS**

- * Gerade Reduzierschraubung mit 24°-Dichtkegel/ O-Ring (DKO) für Rohrenden **FI-RESDS**
- * Rohr-Außendurchmesser D1 (in mm) **-10**
- * Rohr-Außendurchmesser D2 (in mm) **08**
- * Baureihe Leichte Baureihe (Seiten 144/145) **L**
Schwere Baureihe (Seiten 146/147) **S**
- * Dichtungswerkstoff FKM (Viton®) **-V**
- * Werkstoff Stahl, Zink/Nickel-beschichtet **-W3**

Bitte wenden Sie sich an STAUFF für alternative Werkstoffe und Oberflächen.

- * Konfektionierung Verschraubungskörper mit Mutter und O-Ring **-DKO**
- Verschraubungskörper mit Schneidring und Überwurfmutter **-MS**
- Verschraubungskörper mit weichdichtendem Schneidring und Überwurfmutter **-MSV**

Bau-reihe	Rohr-Ø mm		PN bar	Abmessungen mm								Gewicht kg ca. per 100	Bestellbezeichnungen ³
	D1	D2		D3	D4	L	L1 ¹	L2	S1	S2	S3		
S	8	6	800	4	4	34	42	27	14	19	17	4,46	FI-RESDS-08/06S-V-W3-DKO
	10	6	800	4	4	34,5	42,5	27,5	17	22	17	5,93	FI-RESDS-10/06S-V-W3-DKO
	10	8	800	5	5	34,5	42,5	27,5	17	22	19	6,07	FI-RESDS-10/08S-V-W3-DKO
	12	6	630	4	4	37	48	30	19	24	17	7,96	FI-RESDS-12/06S-V-W3-DKO
	12	8	630	5	5	37	48	30	19	24	19	8,04	FI-RESDS-12/08S-V-W3-DKO
	12	10	630	7	7	37	48	29,5	19	24	22	7,90	FI-RESDS-12/10S-V-W3-DKO
	14	6	630	4	4	38,5	47	31,5	22	27	17	10,46	FI-RESDS-14/06S-V-W3-DKO
	14	8	630	5	5	38,5	47	31,5	22	27	19	10,53	FI-RESDS-14/08S-V-W3-DKO
	14	10	630	7	7	37,5	47	30	22	27	22	10,12	FI-RESDS-14/10S-V-W3-DKO
	14	12	630	8	8	38,5	49	31	22	27	24	10,44	FI-RESDS-14/12S-V-W3-DKO
	16	6	630	4	11	39	49	32	22	30	17	10,79	FI-RESDS-16/06S-V-W3-DKO
	16	8	630	5	11	39	49	31,5	22	30	19	11,04	FI-RESDS-16/08S-V-W3-DKO
	16	10	630	7	7	39	49	31,5	22	30	22	7,67	FI-RESDS-16/10S-V-W3-DKO
	16	12	630	8	8	39	49	31,5	22	30	24	12,07	FI-RESDS-16/12S-V-W3-DKO
S / L	16	14	630	10	10	41	52	33	24	30	27	12,64	FI-RESDS-16/14S-V-W3-DKO
	20	15	400	11	11	39	48	31,5	24	30	27	11,66	FI-RESDS-16S/15L-V-W3-DKO
	20	6	420	4	14	43	54	36	27	36	17	17,16	FI-RESDS-20/06S-V-W3-DKO
	20	8	420	5	14	43	54	36	27	36	19	17,61	FI-RESDS-20/08S-V-W3-DKO
	20	10	420	7	14	43	54	35,5	27	36	22	17,49	FI-RESDS-20/10S-V-W3-DKO
	20	12	420	8	14	43	54	35,5	27	36	24	17,76	FI-RESDS-20/12S-V-W3-DKO
S / L	20	14	420	10	14	45	56,5	37	27	36	27	19,83	FI-RESDS-20/14S-V-W3-DKO
	20	15	400	12	12	43	52,5	35,5	27	36	30	18,38	FI-RESDS-20S/15L-V-W3-DKO
S / L	20	16	420	12	12	45	56	36,5	27	36	30	19,34	FI-RESDS-20/16S-V-W3-DKO
	20	18	400	14	14	43	53	35,5	27	36	32	18,10	FI-RESDS-20S/18L-V-W3-DKO

¹ Ungefähre Abmessung im verbauten Zustand.

² Gewichte ohne Schneidring und Überwurfmutter.

³ Standard-Lieferumfang: Nur Verschraubungskörper.

Standard-Dichtungswerkstoff ist FKM (Viton®).

Anschlusssteile

- Schneidring
Typ **FI-DS** Seite 28
- Weichdichtender Schneidring
Typ **FI-WDDS** Seite 29
- Verstärkungshülse
Typ **FI-VH** Seite 31
- STAUFF Form EVO Dichtring
Typ **FI-FD** Seite 32
- Überwurfmutter
Typ **FI-M** Seite 33
- 37°-Bördelanschlusssteile (Set)
Typ **FI-AB** Seite 37

Ersatzteile / Zubehör

- O-Ring
Typ **O-RING** Seite 239

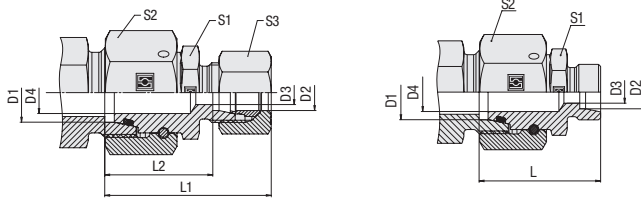

Gerade Reduzierschraubung mit 24°-Dichtkegel / O-Ring für Rohrenden
 Typ FI-RESDS • Baureihe S

Bau- reihe	Rohr-Ø mm		PN bar	Abmessungen mm									Gewicht kg ca. per 100	Bestellbezeichnungen ³
	D1	D2		D3	D4	L	L1 ¹	L2	S1	S2	S3			
S	25	6	420	4	18	45,5	57,5	38,5	36	46	17	29,87	FI-RESDS-25/06S-V-W3-DKO	
	25	8	420	5	18	45,5	57,5	38,5	36	46	19	30,39	FI-RESDS-25/08S-V-W3-DKO	
	25	10	420	7	18	45,5	57,5	38,5	36	46	22	16,95	FI-RESDS-25/10S-V-W3-DKO	
	25	12	420	8	18	45,5	57,5	38,5	36	46	24	30,41	FI-RESDS-25/12S-V-W3-DKO	
	25	14	420	10	18	47,5	59	39,5	36	46	27	30,95	FI-RESDS-25/14S-V-W3-DKO	
S / L	25	16	420	12	18	47,5	59,5	39	36	46	30	30,29	FI-RESDS-25/16S-V-W3-DKO	
	25	18	400	15	18	45,5	55,5	38	36	46	32	30,54	FI-RESDS-25S/18L-V-W3-DKO	
	25	20	420	16	16	49,5	61,5	39	36	46	36	32,97	FI-RESDS-25/20S-V-W3-DKO	
	30	6	420	4	22	51	64	44	41	50	17	37,93	FI-RESDS-30/06S-V-W3-DKO	
	30	8	420	5	22	51	64	44	41	50	19	31,17	FI-RESDS-30/08S-V-W3-DKO	
	30	10	420	7	22	51	64	43,5	41	50	22	38,28	FI-RESDS-30/10S-V-W3-DKO	
	30	12	420	8	22	51	64	43,5	41	50	24	38,65	FI-RESDS-30/12S-V-W3-DKO	
	30	14	420	10	22	53	64,5	45	41	50	27	38,88	FI-RESDS-30/14S-V-W3-DKO	
	30	16	420	12	22	53	66	44,5	41	50	30	38,59	FI-RESDS-30/16S-V-W3-DKO	
	30	20	420	16	22	55	58	44,5	41	50	36	39,86	FI-RESDS-30/20S-V-W3-DKO	
	30	25	420	20	20	57	70	45	41	50	46	42,96	FI-RESDS-30/25S-V-W3-DKO	
	38	6	420	4	30	54,5	69,5	47,5	50	60	17	55,50	FI-RESDS-38/06S-V-W3-DKO	
	38	8	420	5	30	54,5	69,5	47,5	50	60	19	55,50	FI-RESDS-38/08S-V-W3-DKO	
	38	10	420	7	30	54,5	69,5	47	50	60	22	56,40	FI-RESDS-38/10S-V-W3-DKO	
	38	12	420	8	30	54,5	69,5	47	50	60	24	55,50	FI-RESDS-38/12S-V-W3-DKO	
	38	14	420	10	30	56,5	68	48,5	50	60	27	62,87	FI-RESDS-38/14S-V-W3-DKO	
	38	16	420	12	30	56,5	71,5	48	50	60	30	55,80	FI-RESDS-38/16S-V-W3-DKO	
	38	20	420	16	30	58,5	73,5	48	50	60	36	57,40	FI-RESDS-38/20S-V-W3-DKO	
	38	25	420	20	30	60,5	75,5	48,5	50	60	46	59,30	FI-RESDS-38/25S-V-W3-DKO	
	38	30	420	25	25	62,5	77,5	49	50	60	50	63,70	FI-RESDS-38/30S-V-W3-DKO	

¹ Ungefähre Abmessung im verbauten Zustand.

² Gewichte ohne Schneidring und Überwurfmutter.

³ Standard-Lieferumfang: Nur Verschraubungskörper.

Standard-Dichtungswerkstoff ist FKM (Viton®).

Bestellschlüssel
***FI-RESDS*-10/*08*S*-V*-W3*-DKO*-MS**

 * Gerade Reduzierschraubung mit 24°-Dichtkegel/ O-Ring (DKO) für Rohrenden **FI-RESDS**

 * Rohr-Außendurchmesser D1 (in mm) **-10**

 * Rohr-Außendurchmesser D2 (in mm) **08**

 * Baureihe Leichte Baureihe (Seiten 144/145) **L**
 Schwere Baureihe (Seiten 146/147) **S**

 * Dichtungswerkstoff FKM (Viton®) **-V**

 * Werkstoff Stahl, Zink/Nickel-beschichtet **-W3**

Bitte wenden Sie sich an STAUFF für alternative Werkstoffe und Oberflächen.

 * Konfektionierung Verschraubungskörper mit Mutter und O-Ring **-DKO**

 Verschraubungskörper mit Schneidring und Überwurfmutter **-MS**

 Verschraubungskörper mit weichdichtendem Schneidring und Überwurfmutter **-MSV**
Anschlusssteile

	Schneidring Typ FI-DS	Seite 28
	Weichdichtender Schneidring Typ FI-WDDS	Seite 29
	Verstärkungshülse Typ FI-VH	Seite 31
	STAUFF Form EVO Dichtring Typ FI-FD	Seite 32
	Überwurfmutter Typ FI-M	Seite 33
	37°-Bördelanschlusssteile (Set) Typ FI-AB	Seite 37

Ersatzteile / Zubehör

	O-Ring Typ O-RING	Seite 239
--	-----------------------------	-----------



Distanzadapter mit 24°-Dichtkegel / O-Ring Typ FI-RESDS ▪ Baureihen L / S

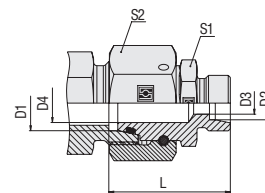
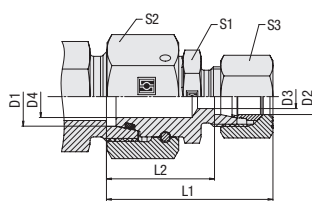

Bestellschlüssel

***FI-RESDS*-08*L*-V*-W3*-DKO*-MS**

* Distanzadapter mit 24°-Dichtkegel/
O-Ring (DKO) **FI-RESDS**

* Rohr-Außendurchmesser D1/D2 (in mm) **-08**

* Baureihe Leichte Baureihe **L**
Schwere Baureihe **S**

* Dichtungswerkstoff FKM (Viton®) **-V**

* Werkstoff Stahl, Zink/Nickel-beschichtet **-W3**

Bitte wenden Sie sich an STAUFF für
alternative Werkstoffe und Oberflächen.

* Konfektionierung Verschraubungskörper mit
Mutter und O-Ring **-DKO**

Verschraubungskörper mit
Schneidring und Überwurfmutter **-MS**

Verschraubungskörper mit
weichdichtendem Schneidring **-MSV**
und Überwurfmutter

Bau- reihe	Rohr-Ø mm		PN bar	Abmessungen mm								Gewicht kg ca. per 100	Bestellbezeichnungen ³
	D1	D2		D3	D4	L	L1 ¹	L2	S1	S2	S3		
L	6	6	500	3	3	43	51	36	12	14	14	4,33	FI-RESDS-06L-V-W3-DKO
	8	8	500	5	5	43	51	36	14	17	17	4,63	FI-RESDS-08L-V-W3-DKO
	10	10	500	6,5	6,5	43	51	36	17	19	19	6,15	FI-RESDS-10L-V-W3-DKO
	12	12	400	8	8	43	52	36	19	22	22	7,85	FI-RESDS-12L-V-W3-DKO
	15	15	400	11	11	43	52	36	24	27	27	12,05	FI-RESDS-15L-V-W3-DKO
	18	18	400	13	13	43,5	53	36	27	32	32	15,61	FI-RESDS-18L-V-W3-DKO
	22	22	250	17	17	47,5	58,5	40	32	36	36	21,63	FI-RESDS-22L-V-W3-DKO
	28	28	250	23	23	47,5	58,5	40	41	41	41	27,45	FI-RESDS-28L-V-W3-DKO
	35	35	250	24	24	60,5	73,5	50	46	50	50	53,4	FI-RESDS-35L-V-W3-DKO
	42	42	250	35	35	71	84,5	60	55	60	60	77,7	FI-RESDS-42L-V-W3-DKO
S	6	6	800	3	3	43	51	36	14	17	17	4,91	FI-RESDS-06S-V-W3-DKO
	8	8	800	4	4	43	51	36	17	19	19	6,64	FI-RESDS-08S-V-W3-DKO
	10	10	800	6,5	6,5	43,5	53	36	19	22	22	8,18	FI-RESDS-10S-V-W3-DKO
	12	12	630	8	8	43,5	54	36	22	24	24	10,28	FI-RESDS-12S-V-W3-DKO
	14	14	630	9	9	48	59	40	24	27	27	13,75	FI-RESDS-14S-V-W3-DKO
	16	16	630	11	11	48,5	60	40	27	30	30	16,53	FI-RESDS-16S-V-W3-DKO
	20	20	420	14	14	56,5	69	46	32	36	36	26,97	FI-RESDS-20S-V-W3-DKO
	25	25	420	18	18	62	75	50	41	46	46	46,37	FI-RESDS-25S-V-W3-DKO
	30	30	420	22	22	69,5	84,5	56	46	50	50	60	FI-RESDS-30S-V-W3-DKO
	38	38	420	32	32	76	93	60	55	60	60	82,5	FI-RESDS-38S-V-W3-DKO

¹ Ungefähre Abmessung im verbauten Zustand.

² Gewichte ohne Schneidring und Überwurfmutter.

³ Standard-Lieferumfang: Nur Verschraubungskörper.

Standard-Dichtungswerkstoff ist FKM (Viton®).

Anschlusssteile

	Schneidring Typ FI-DS	Seite 28
	Weichdichtender Schneidring Typ FI-WDDS	Seite 29
	Verstärkungshülse Typ FI-VH	Seite 31
	STAUFF Form EVO Dichtring Typ FI-FD	Seite 32
	Überwurfmutter Typ FI-M	Seite 33
	37°-Bördelanschlusssteile (Set) Typ FI-AB	Seite 37

Ersatzteile / Zubehör

	O-Ring Typ O-RING	Seite 239
--	-----------------------------	-----------



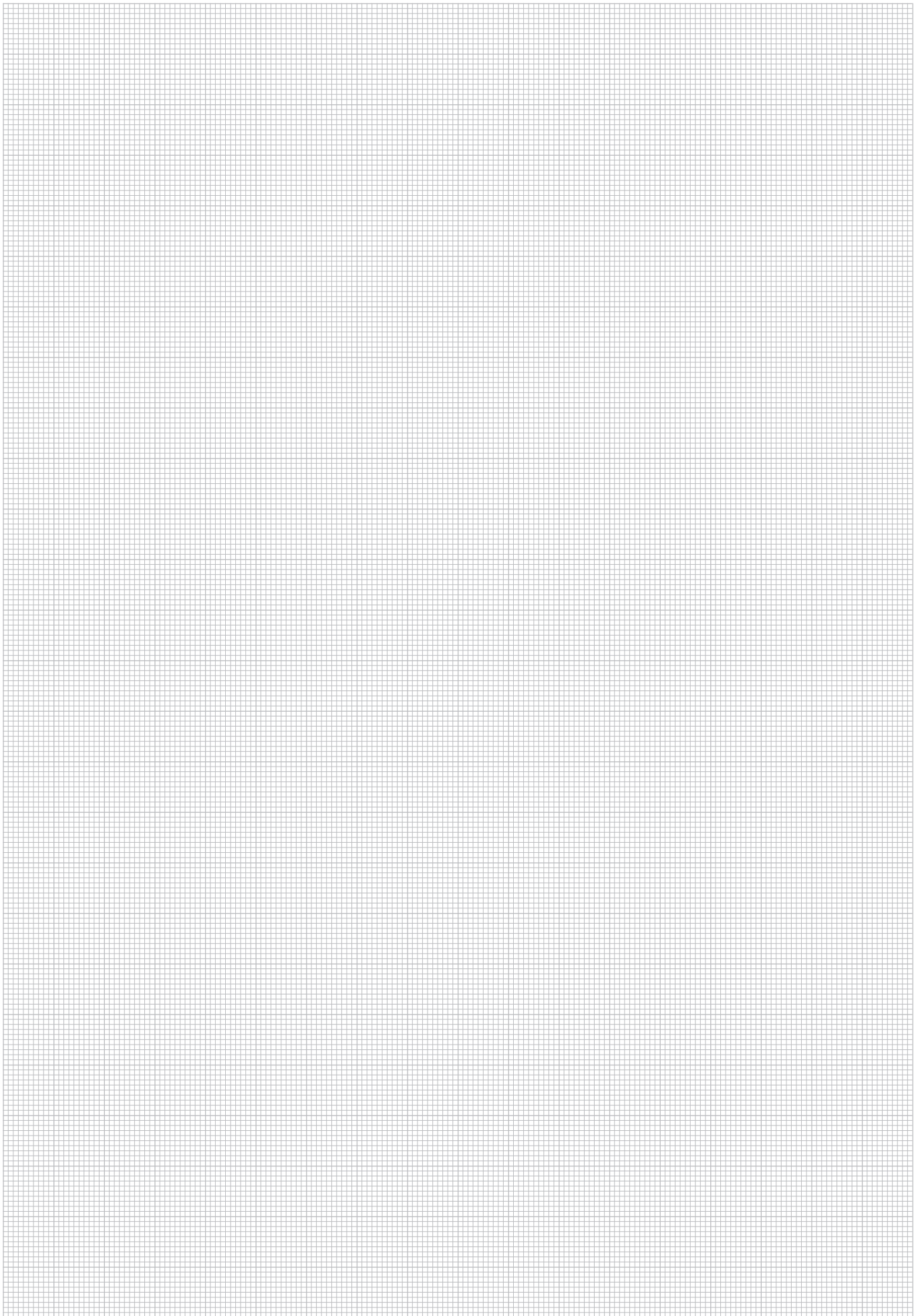

H



Einstellbare Winkelverschraubung (90°) mit 24°-Dichtkegel / O-Ring
Typ FI-EWD • Baureihen L / S

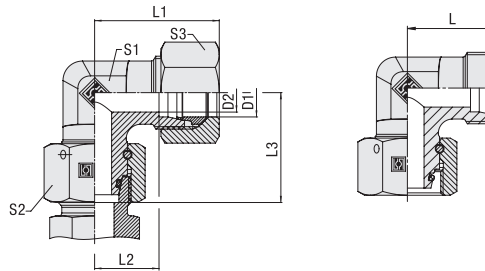

Bestellschlüssel

***FI-EWD*-10*L*-V*-W3*-DKO*-MS**

- * Einstellbare Winkelverschraubung (90°) mit 24°-Dichtkegel / O-Ring (DKO) **FI-EWD**
- * Rohr-Außendurchmesser D1 (in mm) **-10**
- * Baureihe **L**
 Leichte Baureihe
 Schwere Baureihe **S**
- * Dichtungswerkstoff FKM (Viton®) **-V**
- * Werkstoff Stahl, Zink/Nickel-beschichtet **-W3**
- Bitte wenden Sie sich an STAUFF für alternative Werkstoffe und Oberflächen.
- * Konfektionierung Verschraubungskörper mit Mutter und O-Ring **-DKO**
- Verschraubungskörper mit Schneidring und Überwurfmutter **-MS**
- Verschraubungskörper mit weichdichtendem Schneidring und Überwurfmutter **-MSV**

Baureihe	Rohr-Ø mm D1	PN bar	Abmessungen mm									Gewicht kg ca. per 100	Bestellbezeichnungen ³
			D2	L	L1 ¹	L2	L3	S1	S2	S3			
L	6	500	4	19	27	12	26	12	14	14	4,00	FI-EWD-06L-V-W3-DKO	
	8	500	6	21	29	14	27,5	12	17	17	4,03	FI-EWD-08L-V-W3-DKO	
	10	500	8	22	30	15	29	14	19	19	5,36	FI-EWD-10L-V-W3-DKO	
	12	400	10	24	32	17	29,5	17	22	22	7,60	FI-EWD-12L-V-W3-DKO	
	15	400	12	28	36	21	32,5	19	27	27	12,50	FI-EWD-15L-V-W3-DKO	
	18	400	15	31	40	23,5	35,5	24	32	32	18,23	FI-EWD-18L-V-W3-DKO	
	22	400	19	35	44	27,5	38,5	27	36	36	24,57	FI-EWD-22L-V-W3-DKO	
	28	250	24	38	47	30,5	41,5	36	41	41	34,95	FI-EWD-28L-V-W3-DKO	
	35	250	30	45	56	34,5	51	41	50	50	56,50	FI-EWD-35L-V-W3-DKO	
	42	250	36	51	63	40	56	50	60	60	85,10	FI-EWD-42L-V-W3-DKO	
S	6	800	4	23	31	16	27	12	17	17	4,67	FI-EWD-06S-V-W3-DKO	
	8	800	5	24	32	17	27,5	14	19	19	6,29	FI-EWD-08S-V-W3-DKO	
	10	800	7	25	34	17,5	30	17	22	22	8,58	FI-EWD-10S-V-W3-DKO	
	12	630	8	29	38	21,5	31	17	24	24	11,02	FI-EWD-12S-V-W3-DKO	
	14	630	10	30	40	22	35	19	27	27	14,34	FI-EWD-14S-V-W3-DKO	
	16	630	12	33	43	24,5	36,5	24	30	30	19,26	FI-EWD-16S-V-W3-DKO	
	20	420	16	37	48	26,5	44,5	27	36	36	29,86	FI-EWD-20S-V-W3-DKO	
	25	420	20	42	54	30	50	36	46	46	53,20	FI-EWD-25S-V-W3-DKO	
	30	420	25	49	62	35,5	55	41	50	50	72,50	FI-EWD-30S-V-W3-DKO	
	38	420	32	57	72	41	63	50	60	60	109,40	FI-EWD-38S-V-W3-DKO	

¹ Ungefähre Abmessung im verbauten Zustand.

² Gewichte ohne Schneidring und Überwurfmutter.

³ Standard-Lieferumfang: Nur Verschraubungskörper.



Typische Anwendung mit einer Geraden Einschraubverschraubung FI-GE-...

Standard-Dichtungswerkstoff ist FKM (Viton®).

Anschlusssteile

- Schneidring
Typ **FI-DS** Seite 28
- Weichdichtender Schneidring
Typ **FI-WDDS** Seite 29
- Verstärkungshülse
Typ **FI-VH** Seite 31
- STAUFF Form EVO Dichtring
Typ **FI-FD** Seite 32
- Überwurfmutter
Typ **FI-M** Seite 33
- 37°-Bördelanschlusssteile (Set)
Typ **FI-AB** Seite 37

Ersatzteile / Zubehör

- O-Ring
Typ **O-RING** Seite 239



Einstellbare Winkelverschraubung (45°) mit 24°-Dichtkegel / O-Ring
Typ FI-EVD • Baureihen L / S

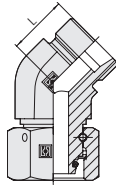
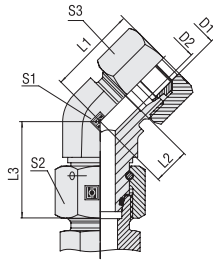

Bau- reihe	Rohr-Ø mm	PN bar	Abmessungen mm									Gewicht kg ca. per 100	Bestellbezeichnungen ³
			D1	D2	L	L1 ¹	L2	L3	S1	S2	S3		
L	6	500	4	16	24	9	26	14	14	14	4,63	FI-EVD-06L-V-W3-DKO	
	8	500	6	19	27	12	27,5	14	17	17	4,72	FI-EVD-08L-V-W3-DKO	
	10	500	8	19	27	12	29	19	19	19	7,56	FI-EVD-10L-V-W3-DKO	
	12	400	10	21	29	14	29,5	19	22	22	8,66	FI-EVD-12L-V-W3-DKO	
	15	400	12	24	32	17	32,5	22	27	27	12,96	FI-EVD-15L-V-W3-DKO	
	18	400	15	24	33	17	35,5	27	32	32	20,64	FI-EVD-18L-V-W3-DKO	
	22	400	19	26	35	19	38,5	30	36	36	26,41	FI-EVD-22L-V-W3-DKO	
	28	250	24	30,5	40	23	41,5	36	41	41	34,69	FI-EVD-28L-V-W3-DKO	
	35	250	30	37	48	27	51	50	50	50	79,60	FI-EVD-35L-V-W3-DKO	
42	250	36	37	49	26	56	50	60	60	83,20	FI-EVD-42L-V-W3-DKO		
S	6	630	4	16	24	9	27	14	17	17	4,90	FI-EVD-06S-V-W3-DKO	
	8	630	5	19	27	12	27,5	19	19	19	5,17	FI-EVD-08S-V-W3-DKO	
	10	630	7	21	30	13	30	19	22	22	9,44	FI-EVD-10S-V-W3-DKO	
	12	630	8	24	33	17	31	19	24	24	12,90	FI-EVD-12S-V-W3-DKO	
	14	400	10	24	34	16	33,5	22	27	27	14,4	FI-EVD-14S-V-W3-DKO	
	16	400	12	24	34	16	36,5	19	30	30	16,76	FI-EVD-16S-V-W3-DKO	
	20	400	16	26,5	37,5	16	44,5	27	36	36	30,72	FI-EVD-20S-V-W3-DKO	
	25	400	20	30,5	42,5	19	50	36	46	46	50,10	FI-EVD-25S-V-W3-DKO	
	30	400	25	37	50	24	55	50	50	50	92,90	FI-EVD-30S-V-W3-DKO	
38	315	32	37	52	21	63	50	60	60	98,50	FI-EVD-38S-V-W3-DKO		

¹ Ungefähre Abmessung im verbauten Zustand.

² Gewichte ohne Schneidring und Überwurfmutter.

³ Standard-Lieferumfang: Nur Verschraubungskörper.

Standard-Dichtungswerkstoff ist FKM (Viton®).



Typische Anwendung mit einer Geraden Einschraubverschraubung FI-GE...

Bestellschlüssel

***FI-EVD*-10*L*-V*-W3*-DKO*-MS**

* Einstellbare Winkelverschraubung (45°) mit 24°-Dichtkegel / O-Ring (DKO) **FI-EVD**

* Rohr-Außendurchmesser D1 (in mm) **-10**

* Baureihe Leichte Baureihe **L**
Schwere Baureihe **S**

* Dichtungswerkstoff FKM (Viton®) **-V**

* Werkstoff Stahl, Zink/Nickel-beschichtet **-W3**

Bitte wenden Sie sich an STAUFF für alternative Werkstoffe und Oberflächen.

* Konfektionierung Verschraubungskörper mit Mutter und O-Ring **-DKO**

Verschraubungskörper mit Schneidring und Überwurfmutter **-MS**

Verschraubungskörper mit weichdichtendem Schneidring **-MSV** und Überwurfmutter

Anschlusssteile

-  Schneidring
Typ **FI-DS** Seite 28
-  Weichdichtender Schneidring
Typ **FI-WDDS** Seite 29
-  Verstärkungshülse
Typ **FI-VH** Seite 31
-  STAUFF Form EVO Dichtring
Typ **FI-FD** Seite 32
-  Überwurfmutter
Typ **FI-M** Seite 33
-  37°-Bördelanschlusssteile (Set)
Typ **FI-AB** Seite 37

Ersatzteile / Zubehör

-  O-Ring
Typ **O-RING** Seite 239



Einstellbare T-Verschraubung mit 24°-Dichtkegel / O-Ring (DKO)
Typ FI-ETD • Baureihen L / S

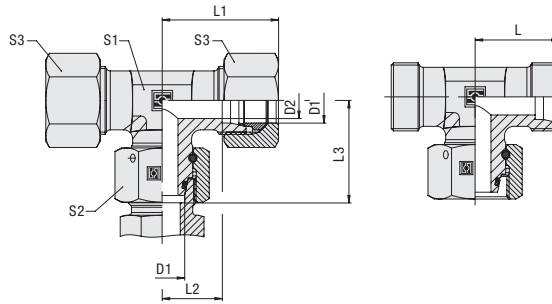

Bestellschlüssel

***FI-ETD*-10*L*-V*-W3*-DKO*-MS**

- * Einstellbare T-Verschraubung mit 24°-Dichtkegel / O-Ring (DKO) **FI-ETD**
- * Rohr-Außendurchmesser D1 (in mm) **-10**
- * Baureihe **L**
 Leichte Baureihe
 Schwere Baureihe **S**
- * Dichtungswerkstoff FKM (Viton®) **-V**
- * Werkstoff Stahl, Zink/Nickel-beschichtet **-W3**
- Bitte wenden Sie sich an STAUFF für alternative Werkstoffe und Oberflächen.
- * Konfektionierung Verschraubungskörper mit Mutter und O-Ring **-DKO**
- Verschraubungskörper mit Schneidring und Überwurfmutter **-MS**
- Verschraubungskörper mit weichdichtendem Schneidring und Überwurfmutter **-MSV**

Baureihe	Rohr-Ø mm D1	PN bar	Abmessungen mm									Gewicht kg ca. per 100	Bestellbezeichnungen ³
			D2	L	L1 ¹	L2	L3	S1	S2	S3			
L	6	500	4	19	27	12	26	12	14	14	3,02	FI-ETD-06L-V-W3-DKO	
	8	500	6	21	29	14	27,5	12	17	17	4,82	FI-ETD-08L-V-W3-DKO	
	10	500	8	22	30	15	29	14	19	19	6,27	FI-ETD-10L-V-W3-DKO	
	12	400	10	24	32	17	29,5	17	22	22	8,73	FI-ETD-12L-V-W3-DKO	
	15	400	12	28	36	21	32,5	19	27	27	14,55	FI-ETD-15L-V-W3-DKO	
	18	400	15	31	40	23,5	35,5	24	32	32	20,89	FI-ETD-18L-V-W3-DKO	
	22	400	19	35	44	27,5	38,5	27	36	36	28,27	FI-ETD-22L-V-W3-DKO	
	28	250	24	38	47	30,5	41,5	36	41	41	39,85	FI-ETD-28L-V-W3-DKO	
	35	250	30	45	56	34,5	51	41	50	50	64,20	FI-ETD-35L-V-W3-DKO	
	42	250	36	51	63	40	56	50	60	60	94,90	FI-ETD-42L-V-W3-DKO	
	S	6	800	4	23	31	16	27	12	17	17	5,99	FI-ETD-06S-V-W3-DKO
		8	800	5	24	32	17	27,5	14	19	19	7,80	FI-ETD-08S-V-W3-DKO
10		800	7	25	34	17,5	30	17	22	22	10,60	FI-ETD-10S-V-W3-DKO	
12		630	8	29	38	21,5	31	17	24	24	13,63	FI-ETD-12S-V-W3-DKO	
14		630	10	30	40	22	35	19	27	27	17,37	FI-ETD-14S-V-W3-DKO	
16		630	12	33	43	24,5	36,5	24	30	30	22,95	FI-ETD-16S-V-W3-DKO	
20		420	16	37	48	26,5	44,5	27	36	36	35,51	FI-ETD-20S-V-W3-DKO	
25		420	20	42	54	30	50	36	46	46	62,40	FI-ETD-25S-V-W3-DKO	
30		420	25	49	62	35,5	55	41	50	50	85,60	FI-ETD-30S-V-W3-DKO	
38		420	32	57	72	41	63	50	60	60	128,10	FI-ETD-38S-V-W3-DKO	

¹ Ungefähre Abmessung im verbauten Zustand.

² Gewichte ohne Schneidring und Überwurfmutter.

³ Standard-Lieferumfang: Nur Verschraubungskörper.



Typische Anwendung mit einer Geraden Einschraubverschraubung FI-GE-...

Standard-Dichtungswerkstoff ist FKM (Viton®).

Anschlusssteile

- Schneidring
Typ **FI-DS** Seite 28
- Weichdichtender Schneidring
Typ **FI-WDDS** Seite 29
- Verstärkungshülse
Typ **FI-VH** Seite 31
- STAUFF Form EVO Dichtring
Typ **FI-FD** Seite 32
- Überwurfmutter
Typ **FI-M** Seite 33
- 37°-Bördelanschlusssteile (Set)
Typ **FI-AB** Seite 37

Ersatzteile / Zubehör

- O-Ring
Typ **O-RING** Seite 239



Einstellbare L-Verschraubung mit 24°-Dichtkegel / O-Ring (DKO)
Typ FI-ELD • Baureihen L / S

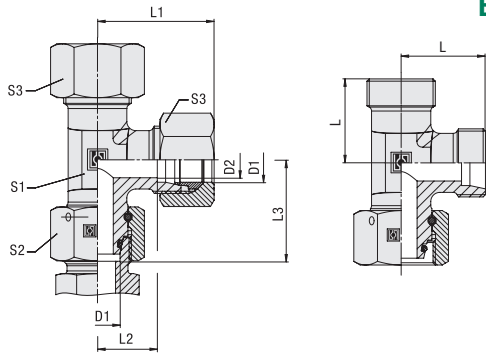

Bau- reihe	Rohr-Ø mm	PN bar	Abmessungen mm							Gewicht kg ca. per 100	Bestellbezeichnungen ³	
			D2	L	L1 ¹	L2	L3	S1	S2			S3
L	6	500	4	19	27	12	26	12	14	14	4,79	FI-ELD-06L-V-W3-DKO
	8	500	6	21	29	14	27,5	12	17	17	4,88	FI-ELD-08L-V-W3-DKO
	10	500	8	22	30	15	29	14	19	19	6,45	FI-ELD-10L-V-W3-DKO
	12	400	10	24	32	17	29,5	17	22	22	8,58	FI-ELD-12L-V-W3-DKO
	15	400	12	28	36	21	32,5	19	27	27	14,60	FI-ELD-15L-V-W3-DKO
	18	400	15	31	40	23,5	35,5	24	32	32	20,83	FI-ELD-18L-V-W3-DKO
	22	400	19	35	44	27,5	38,5	27	36	36	28,02	FI-ELD-22L-V-W3-DKO
	28	250	24	38	47	30,5	41,5	36	41	41	39,66	FI-ELD-28L-V-W3-DKO
	35	250	30	45	56	34,5	51	41	50	50	64,60	FI-ELD-35L-V-W3-DKO
42	250	36	51	63	40	56	50	60	60	94,70	FI-ELD-42L-V-W3-DKO	
S	6	800	4	23	31	16	27	12	17	17	6,04	FI-ELD-06S-V-W3-DKO
	8	800	5	24	32	17	27,5	14	19	19	8,14	FI-ELD-08S-V-W3-DKO
	10	800	7	25	34	17,5	30	17	22	22	10,53	FI-ELD-10S-V-W3-DKO
	12	630	8	29	38	21,5	31	17	24	24	13,80	FI-ELD-12S-V-W3-DKO
	14	630	10	30	40	22	35	19	27	27	20,27	FI-ELD-14S-V-W3-DKO
	16	630	12	33	43	24,5	36,5	24	30	30	23,13	FI-ELD-16S-V-W3-DKO
	20	420	16	37	48	26,5	44,5	27	36	36	35,53	FI-ELD-20S-V-W3-DKO
	25	420	20	42	54	30	50	36	46	46	61,90	FI-ELD-25S-V-W3-DKO
	30	420	25	49	62	35,5	55	41	50	50	85,10	FI-ELD-30S-V-W3-DKO
	38	420	32	57	72	41	63	50	60	60	128,00	FI-ELD-38S-V-W3-DKO

Bestellschlüssel

FI-ELD-10*L*-V*-W3*-DKO*-MS

- * Einstellbare L-Verschraubung mit 24°-Dichtkegel / O-Ring (DKO) FI-ELD
- * Rohr-Außendurchmesser D1 (in mm) -10
- * Baureihe L
Leichte Baureihe S
Schwere Baureihe
- * Dichtungswerkstoff FKM (Viton®) -V
- * Werkstoff Stahl, Zink/Nickel-beschichtet -W3
- Bitte wenden Sie sich an STAUFF für alternative Werkstoffe und Oberflächen.
- * Konfektionierung Verschraubungskörper mit Mutter und O-Ring -DKO
Verschraubungskörper mit Schneidring und Überwurfmutter -MS
Verschraubungskörper mit weichdichtendem Schneidring -MSV und Überwurfmutter

¹ Ungefähre Abmessung im verbauten Zustand.
² Gewichte ohne Schneidring und Überwurfmutter.
³ Standard-Lieferumfang: Nur Verschraubungskörper.



Typische Anwendung mit einer Geraden Einschraubverschraubung FI-GE-...

Standard-Dichtungswerkstoff ist FKM (Viton®).

Anschlusssteile

- Schneidring
Typ FI-DS Seite 28
- Weichdichtender Schneidring
Typ FI-WDDS Seite 29
- Verstärkungshülse
Typ FI-VH Seite 31
- STAUFF Form EVO Dichtring
Typ FI-FD Seite 32
- Überwurfmutter
Typ FI-M Seite 33
- 37°-Bördelanschlusssteile (Set)
Typ FI-AB Seite 37

Ersatzteile / Zubehör

- O-Ring
Typ O-RING Seite 239



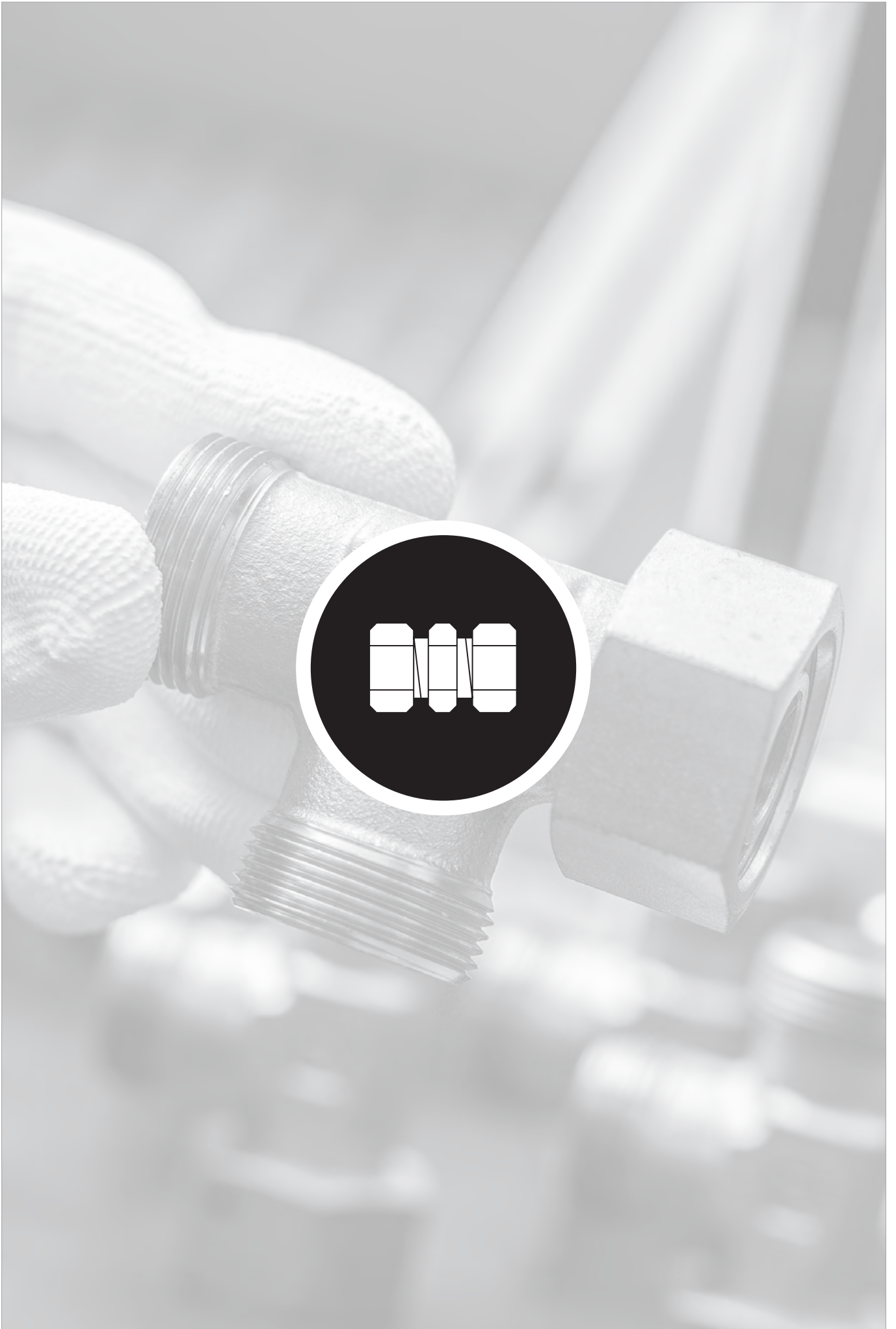

	Gerade Einschraubverschraubung mit Rohransatz	156-161
	FI-EGE	
	Whitworth Rohrgewinde (zylindrisch) / Metallische Dichtkante	156
	FI-EGE-...-R	
	Metrisches Gewinde (zylindrisch) / Metallische Dichtkante	157
	FI-EGE-...-M	
	Whitworth Rohrgewinde (zylindrisch) / Profildichtring	158
	FI-EGE-...-R-WD	
	Metrisches Gewinde (zylindrisch) / Profildichtring	160
	FI-EGE-...-M-WD	
	NPT Gewinde	161
	FI-EGE-...-N	
	Gerade Reduzierverschraubung mit Rohransatz	162
	FI-REDS	
	Einstellbare Winkelverschraubung mit Rohransatz	166
	FI-EW	
	Einstellbare T-Verschraubung mit Rohransatz	167
	FI-ET	
	Einstellbare L-Verschraubung mit Rohransatz	168
	FI-EL	



Gerade Einschraubverschraubung mit Rohransatz
Typ FI-EGE-...-R • Baureihen L / S

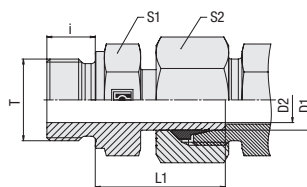

Bestellschlüssel

***FI-EGE*-10*L*R*-W3*-SV**

* Gerade Einschraubverschraubung mit Rohransatz **FI-EGE**

* Rohr-Außendurchmesser D1 (in mm) **-10**

* Baureihe Leichte Baureihe **L**
 Schwere Baureihe **S**

* Gewindeausführung Whitworth Rohrgewinde (zylindrisch) **R**

Abweichende Gewindegrößen bitte angeben, z.B. R1/8!

* Werkstoff Stahl, Zink/Nickel-beschichtet **-W3**

Bitte wenden Sie sich an STAUFF für alternative Werkstoffe und Oberflächen.

* Konfektionierung Rohransatz werkseitig vormontiert mit Schneidring / Überwurfmutter **-SV**

Whitworth Rohrgewinde (zylindrisch)

Metallische Dichtkante

Baureihe	Rohr-Ø mm D1	PN (PB) bar	Abmessungen						Drehm. N-m Gewinde T	Gewicht kg ca. per 100 ¹	Bestellbezeichnungen ²
			Gewinde T	D2	i	L1	S1	S2			
L	6	PN400	G 1/8	3,5	8	24,5	14	14	25	2,50	FI-EGE-06LR-W3-SV
	8	PN400	G 1/4	4,5	12	29,5	19	17	55	5,53	FI-EGE-08LR-W3-SV
	10	PN400	G 1/4	7	12	27,5	19	19	55	5,11	FI-EGE-10LR-W3-SV
	12	PN400	G 3/8	7,5	12	34	22	22	95	8,25	FI-EGE-12LR-W3-SV
	15	PN400	G 1/2	11	14	32	27	27	185	13,02	FI-EGE-15LR-W3-SV
	18	PN400	G 1/2	14	14	31,5	27	32	185	13,86	FI-EGE-18LR-W3-SV
	22	PN250	G 3/4	18	16	32,5	32	36	250	19,98	FI-EGE-22LR-W3-SV
	28	PN250	G 1	23	18	35	41	41	400	27,39	FI-EGE-28LR-W3-SV
	35	PN250	G 1 1/4	29,5	20	42,5	50	50	670	47,03	FI-EGE-35LR-W3-SV
	42	PN250	G 1 1/2	35,5	22	46,5	55	60	800	72,00	FI-EGE-42LR-W3-SV
S	6	PB630	G 1/4	3,5	12	27	19	17	80	4,98	FI-EGE-06SR-W3-SV
	8	PB630	G 1/4	4,5	12	29,5	19	19	80	5,98	FI-EGE-08SR-W3-SV
	10	PB630	G 3/8	6,5	12	32	22	22	130	8,81	FI-EGE-10SR-W3-SV
	12	PB630	G 3/8	7,5	12	34	22	24	130	10,01	FI-EGE-12SR-W3-SV
	14	PB630	G 1/2	9,5	14	36,5	27	27	220	13,95	FI-EGE-14SR-W3-SV
	16	PB400	G 1/2	11,5	14	37	27	30	220	16,94	FI-EGE-16SR-W3-SV
	20	PB400	G 3/4	15,5	16	43	32	36	350	26,98	FI-EGE-20SR-W3-SV
	25	PB400	G 1	18	18	48	41	46	700	49,03	FI-EGE-25SR-W3-SV
	30	PB400	G 1 1/4	23,5	20	51	50	50	850	69,13	FI-EGE-30SR-W3-SV
	38	PB250	G 1 1/2	29	22	60	55	60	1000	98,20	FI-EGE-38SR-W3-SV

¹ Gewichte mit Schneidring und Überwurfmutter (werkseitig am Rohransatz vormontiert).

² Standard-Lieferumfang: Verschraubungskörper mit Schneidring und Überwurfmutter am Rohransatz.

Bitte beachten Sie: Verschraubungen mit Rohransatz werden werkseitig mit Schneidring und Überwurfmutter montiert.

Überwurfmutter am Rohransatz bitte um 1/12 Umdrehung (entspricht 30°) über den Druckpunkt hinaus anziehen.



Einschraubstutzen: DIN 3852-2 (Form B) / ISO 1179-4 (Typ B)
 Einschraubloch: DIN 3852-2 (Form X) / ISO 1179-1

Empfohlene Drehmomente gelten für Gegenwerkstoff Stahl.

Einschraubstutzen wurden ausgelegt für Einschraublöcher in Bauteilen aus Stahl. Für den Einsatz in Verbindung mit Bauteilen aus weicheren Gegenwerkstoffen (z.B. Aluminium) wird die Verwendung von Verschraubungen mit zusätzlich nachgerollten Aussengewinden empfohlen. Bitte wenden Sie sich für weitere Informationen rechtzeitig vor Anwendung an STAUFF.

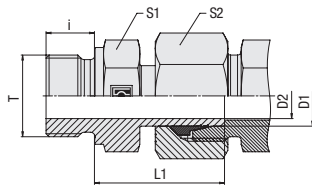

**Gerade Einschraubverschraubung mit Rohransatz
Typ FI-EGE-...-M • Baureihen L / S**

Metallische Dichtkante
Metrisches Gewinde (zylindrisch)

Bau- reihe	Rohr-Ø mm D1	PN (PB) bar	Abmessungen mm					Drehm. N-m Gewinde T	Gewicht kg ca. per 100 ¹	Bestellbezeichnungen ²	
			Gewinde T	D2	i	L1	S1				S2
L	6	PN315	M 10 x 1	3,5	8	24,5	14	14	25	2,54	FI-EGE-06LM-W3-SV
	8	PN315	M 12 x 1,5	5,5	12	26,5	17	17	45	4,34	FI-EGE-08LM-W3-SV
	10	PN315	M 14 x 1,5	7	12	27,5	19	19	70	5,29	FI-EGE-10LM-W3-SV
	12	PN315	M 16 x 1,5	9	12	30,5	22	22	90	7,95	FI-EGE-12LM-W3-SV
	15	PN315	M 18 x 1,5	11	12	31,5	24	27	120	10,25	FI-EGE-15LM-W3-SV
	18	PN315	M 22 x 1,5	14	14	31,5	27	32	170	14,82	FI-EGE-18LM-W3-SV
	22	PN160	M 26 x 1,5	18	16	32,5	32	36	230	19,57	FI-EGE-22LM-W3-SV
	28	PN160	M 33 x 2	23	18	35	41	41	400	28,94	FI-EGE-28LM-W3-SV
	35	PN160	M 42 x 2	29,5	20	42,5	50	50	700	47,56	FI-EGE-35LM-W3-SV
	42	PN160	M 48 x 2	35,5	22	46,5	55	60	900	67,00	FI-EGE-42LM-W3-SV
S	6	PB630	M 12 x 1,5	3,5	12	27	17	17	60	4,51	FI-EGE-06SM-W3-SV
	8	PB630	M 14 x 1,5	4,5	12	29,5	19	19	80	6,30	FI-EGE-08SM-W3-SV
	10	PB630	M 16 x 1,5	6,5	12	32	22	22	130	8,79	FI-EGE-10SM-W3-SV
	12	PB630	M 18 x 1,5	7,5	12	34	24	24	190	11,24	FI-EGE-12SM-W3-SV
	14	PB630	M 20 x 1,5	9,5	14	36,5	27	27	220	15,53	FI-EGE-14SM-W3-SV
	16	PB400	M 22 x 1,5	11,5	14	37	27	30	300	17,47	FI-EGE-16SM-W3-SV
	20	PB400	M 27 x 2	15,5	16	43	32	36	420	27,28	FI-EGE-20SM-W3-SV
	25	PB400	M 33 x 2	18	18	48	41	46	600	51,00	FI-EGE-25SM-W3-SV
	30	PB400	M 42 x 2	23,5	20	51	50	50	700	69,54	FI-EGE-30SM-W3-SV
	38	PB315	M 48 x 2	29	22	60	55	60	950	99,38	FI-EGE-38SM-W3-SV

Bestellschlüssel
***FI-EGE*-10*L*M*-W3*-SV**

- * Gerade Einschraubverschraubung mit Rohransatz **FI-EGE**
- * Rohr-Außendurchmesser D1 (in mm) **-10**
- * Baureihe Leichte Baureihe **L**
Schwere Baureihe **S**
- * Gewindeausführung Metrisches Gewinde (zylindrisch) **M**
Abweichende Gewindegrößen bitte angeben, z.B. M12x1.5!
- * Werkstoff Stahl, Zink/Nickel-beschichtet **-W3**
Bitte wenden Sie sich an STAUFF für alternative Werkstoffe und Oberflächen.
- * Konfektionierung Rohransatz werkseitig vormontiert mit Schneidring / Überwurfmutter **-SV**

¹ Gewichte mit Schneidring und Überwurfmutter (werkseitig am Rohransatz vormontiert).

² Standard-Lieferumfang: Verschraubungskörper mit Schneidring und Überwurfmutter am Rohransatz.

Bitte beachten Sie: Verschraubungen mit Rohransatz werden werkseitig mit Schneidring und Überwurfmutter montiert.

Überwurfmutter am Rohransatz bitte um 1/12 Umdrehung (entspricht 30°) über den Druckpunkt hinaus anziehen.

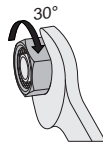

Einschraubstutzen: DIN 3852-1 (Form B) / ISO 9974-3 (Typ B)
Einschraubloch: DIN 3852-1 (Form X) / ISO 9974-1

Empfohlene Drehmomente gelten für Gegenwerkstoff Stahl.

Einschraubstutzen wurden ausgelegt für Einschraublöcher in Bauteilen aus Stahl. Für den Einsatz in Verbindung mit Bauteilen aus weicheren Gegenwerkstoffen (z.B. Aluminium) wird die Verwendung von Verschraubungen mit zusätzlich nachgerollten Aussengewinden empfohlen.
Bitte wenden Sie sich für weitere Informationen rechtzeitig vor Anwendung an STAUFF.



**Gerade Einschraubverschraubung mit Rohransatz
Typ FI-EGE-...-R-WD ■ Baureihe L**

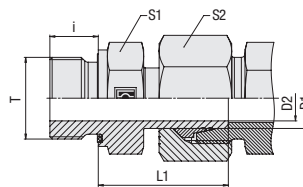

Bestellschlüssel

***FI-EGE*-10*L*R*-WD*-B*-W3*-SV**

* Gerade Einschraubverschraubung mit Rohransatz **FI-EGE**

* Rohr-Außendurchmesser D1 (in mm) **-10**

* Baureihe Leichte Baureihe (Seite 158) **L**
Schwere Baureihe (Seite 159) **S**

* Gewindeausführung Whitworth Rohrgewinde (zylindrisch) **R**

Abweichende Gewindegrößen bitte angeben, z.B. R1/8!

* Dichtungsart Profildichtring **-WD**

* Dichtungswerkstoff NBR (Buna-N®) **-B**
FKM (Viton®) **-V**

* Werkstoff Stahl, Zink/Nickel-beschichtet **-W3**

Bitte wenden Sie sich an STAUFF für alternative Werkstoffe und Oberflächen.

* Konfektionierung Rohransatz werkseitig vormontiert mit Schneidring / Überwurfmutter **-SV**

Ersatzteile / Zubehör



Profildichtring
Typ **WDG**

Seite 238

Whitworth Rohrgewinde (zylindrisch)

Profildichtring

Bau- reihe	Rohr-Ø mm D1	PN bar	Abmessungen mm						Drehm. N-m Gewinde T	Gewicht kg ca. per 100 ¹	Bestellbezeichnungen ²
			Gewinde T	D2	i	L1	S1	S2			
L	6	315	G 1/8	3,5	8	24,5	14	14	18	2,29	FI-EGE-06LR-WD-B-W3-SV
	8	315	G 1/4	4,5	12	29,5	19	17	35	4,43	FI-EGE-08LR-WD-B-W3-SV
	10	315	G 1/4	7	12	27,5	19	19	35	5,04	FI-EGE-10LR-WD-B-W3-SV
	10	315	G 3/8	6	12	27,5	22	19	70	5,91	FI-EGE-10LR3/8-WD-B-W3-SV
	10	315	G 1/2	6	14	34,5	27	19	90	10,04	FI-EGE-10LR1/2-WD-B-W3-SV
	12	315	G 1/4	7	12	27,5	19	22	35	6,07	FI-EGE-12LR1/4-WD-B-W3-SV
	12	315	G 3/8	7,5	12	34	22	22	70	9,23	FI-EGE-12LR-WD-B-W3-SV
	12	315	G 1/2	7	14	34,5	27	22	90	12,86	FI-EGE-12LR1/2-WD-B-W3-SV
	15	315	G 3/8	10	12	31	22	27	70	9,72	FI-EGE-15LR3/8-WD-B-W3-SV
	15	315	G 1/2	11	14	32	27	27	90	13,01	FI-EGE-15LR-WD-B-W3-SV
	18	315	G 1/2	14	14	31,5	27	32	90	13,89	FI-EGE-18LR-WD-B-W3-SV
	18	315	G 3/4	13	16	31,5	32	32	180	18,26	FI-EGE-18LR3/4-WD-B-W3-SV
	22	160	G 3/4	18	16	32,5	32	36	180	19,63	FI-EGE-22LR-WD-B-W3-SV
	28	160	G 1	23	18	35	41	41	310	28,64	FI-EGE-28LR-WD-B-W3-SV
	35	160	G 1 1/4	29,5	20	42,5	50	50	450	46,03	FI-EGE-35LR-WD-B-W3-SV
	42	160	G 1 1/2	35,5	22	46,5	55	60	540	69,40	FI-EGE-42LR-WD-B-W3-SV

¹ Gewichte mit Schneidring und Überwurfmutter (werkseitig am Rohransatz vormontiert).

² Standard-Lieferumfang: Verschraubungskörper mit Schneidring und Überwurfmutter am Rohransatz.

Einschraubstutzen: ISO 1179-2 (Typ E)
Einschraubloch: ISO 1179-1

Empfohlene Drehmomente gelten für Gegenwerkstoff Stahl.

Bitte beachten Sie: Verschraubungen mit Rohransatz werden werkseitig mit Schneidring und Überwurfmutter montiert.

Überwurfmutter am Rohransatz bitte um 1/12 Umdrehung (entspricht 30°) über den Druckpunkt hinaus anziehen.

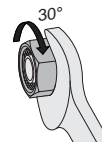

Einschraubstutzen wurden ausgelegt für Einschraublöcher in Bauteilen aus Stahl. Für den Einsatz in Verbindung mit Bauteilen aus weicheeren Gegenwerkstoffen (z.B. Aluminium) wird die Verwendung von Verschraubungen mit zusätzlich nachgerollten Aussengewinden empfohlen. Bitte wenden Sie sich für weitere Informationen rechtzeitig vor Anwendung an STAUFF.

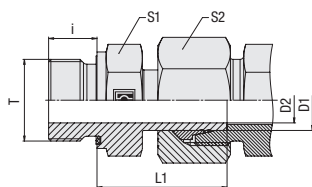

**Gerade Einschraubverschraubung mit Rohransatz
Typ FI-EGE-...-R-WD ▪ Baureihe S**

Whitworth Rohrgewinde (zylindrisch)
Profildichtring

Bau- reihe	Rohr-Ø mm D1	PN bar	Abmessungen mm						Drehm. N-m Gewinde T	Gewicht kg ca. per 100 ¹	Bestellbezeichnungen ²
			Gewinde T	D2	i	L1	S1	S2			
S	6	630	G 1/4	3,5	12	27	19	17	55	4,95	FI-EGE-06SR-WD-B-W3-SV
	8	630	G 1/4	4,5	12	29,5	19	19	55	5,95	FI-EGE-08SR-WD-B-W3-SV
	10	630	G 1/4	6	12	31,5	19	22	55	7,32	FI-EGE-10SR1/4-WD-B-W3-SV
	10	630	G 3/8	6,5	12	32	22	22	80	8,71	FI-EGE-10SR-WD-B-W3-SV
	12	630	G 1/4	5	12	34	19	24	55	8,98	FI-EGE-12SR1/4-WD-B-W3-SV
	12	630	G 3/8	7,5	12	34	22	24	80	10,02	FI-EGE-12SR-WD-B-W3-SV
	12	630	G 1/2	7,3	14	34,5	27	24	115	13,45	FI-EGE-12SR1/2-WD-B-W3-SV
	14	630	G 1/2	9,5	14	36,5	27	27	115	15,40	FI-EGE-14SR-WD-B-W3-SV
	16	630	G 3/8	10,5	12	37	22	30	80	13,46	FI-EGE-16SR3/8-WD-B-W3-SV
	16	400	G 1/2	11,5	14	37	27	30	115	16,88	FI-EGE-16SR-WD-B-W3-SV
	16	400	G 3/4	11,5	16	39	32	30	180	23,32	FI-EGE-16SR3/4-WD-B-W3-SV
	20	400	G 1/2	12	14	43	32	36	115	23,01	FI-EGE-20SR1/2-WD-B-W3-SV
	20	400	G 3/4	15,5	16	43	32	36	180	26,88	FI-EGE-20SR-WD-B-W3-SV
	25	400	G 1	18	18	48	41	46	310	48,81	FI-EGE-25SR-WD-B-W3-SV
	30	400	G 1 1/4	23,5	20	51	50	50	450	62,10	FI-EGE-30SR-WD-B-W3-SV
	38	315	G 1 1/2	29	22	60	55	60	540	97,70	FI-EGE-38SR-WD-B-W3-SV

Bestellschlüssel
***FI-EGE*-10*S*R*-WD*-B*-W3*-SV**

- * Gerade Einschraubverschraubung mit Rohransatz **FI-EGE**
- * Rohr-Außendurchmesser D1 (in mm) **-10**
- * Baureihe Leichte Baureihe (Seite 158) **L**
Schwere Baureihe (Seite 159) **S**
- * Gewindeausführung Whitworth Rohrgewinde (zylindrisch) **R**
- Abweichende Gewindegrößen bitte angeben, z.B. R1/8!
- * Dichtungsart Profildichtring **-WD**
- * Dichtungswerkstoff NBR (Buna-N®) **-B**
FKM (Viton®) **-V**
- * Werkstoff Stahl, Zink/Nickel-beschichtet **-W3**
- Bitte wenden Sie sich an STAUFF für alternative Werkstoffe und Oberflächen.
- * Konfektionierung Rohransatz werkseitig vormontiert mit Schneidring / Überwurfmutter **-SV**

¹ Gewichte mit Schneidring und Überwurfmutter (werkseitig am Rohransatz vormontiert).

² Standard-Lieferumfang: Verschraubungskörper mit Schneidring und Überwurfmutter am Rohransatz.

 Einschraubstutzen: ISO 1179-2 (Typ E)
 Einschraubloch: ISO 1179-1

Empfohlene Drehmomente gelten für Gegenwerkstoff Stahl.

Bitte beachten Sie: Verschraubungen mit Rohransatz werden werkseitig mit Schneidring und Überwurfmutter montiert.

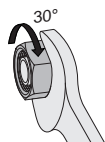

Überwurfmutter am Rohransatz bitte um 1/12 Umdrehung (entspricht 30°) über den Druckpunkt hinaus anziehen.

Einschraubstutzen wurden ausgelegt für Einschraublöcher in Bauteilen aus Stahl. Für den Einsatz in Verbindung mit Bauteilen aus weicheren Gegenwerkstoffen (z.B. Aluminium) wird die Verwendung von Verschraubungen mit zusätzlich nachgerollten Aussengewinden empfohlen. Bitte wenden Sie sich für weitere Informationen rechtzeitig vor Anwendung an STAUFF.

Ersatzteile / Zubehör

 Profildichtring
 Typ **WDG**

Seite 238



Gerade Einschraubverschraubung mit Rohransatz
Typ FI-EGE-...-M-WD ▪ Baureihen L / S

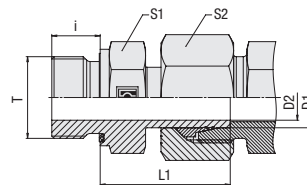

Bestellschlüssel

***FI-EGE*-10*L*M*-WD*-B*-W3*-SV**

- * Gerade Einschraubverschraubung mit Rohransatz **FI-EGE**
- * Rohr-Außendurchmesser D1 (in mm) **-10**
- * Baureihe Leichte Baureihe **L**
Schwere Baureihe **S**
- * Gewindeausführung Metrisches Gewinde (zylindrisch) **M**
Abweichende Gewindegrößen bitte angeben, z.B. M12x1.5!
- * Dichtungstyp Profildichtring **-WD**
- * Dichtungswerkstoff NBR (Buna-N®) **-B**
FKM (Viton®) **-V**
- * Werkstoff Stahl, Zink/Nickel-beschichtet **-W3**
Bitte wenden Sie sich an STAUFF für alternative Werkstoffe und Oberflächen.
- * Konfektionierung Rohransatz werkseitig vormontiert mit Schneidring / Überwurfmutter **-SV**

Ersatzteile / Zubehör



Profildichtring
 Typ **WDG**

Seite 238

Profildichtring

Metrisches Gewinde (zylindrisch)

Baureihe	Rohr-Ø mm D1	PN bar	Abmessungen mm						Drehm. N-m Gewinde T	Gewicht kg ca. per 100 ¹	Bestellbezeichnungen ²	
			Gewinde T	D2	i	L1	S1	S2				
L	6	500	M 10 x 1	3,5	8	24,5	14	14	18	2,30	FI-EGE-06LM-WD-B-W3-SV	
	8	500	M 12 x 1,5	5,5	12	26,5	17	17	25	3,90	FI-EGE-08LM-WD-B-W3-SV	
	10	500	M 14 x 1,5	7	12	27,5	19	19	45	4,99	FI-EGE-10LM-WD-B-W3-SV	
	12	400	M 16 x 1,5	9	12	30,5	22	22	55	7,18	FI-EGE-12LM-WD-B-W3-SV	
	15	400	M 18 x 1,5	11	12	31,5	24	27	70	10,25	FI-EGE-15LM-WD-B-W3-SV	
	18	400	M 22 x 1,5	14	14	31,5	27	32	125	13,62	FI-EGE-18LM-WD-B-W3-SV	
	22	250	M 26 x 1,5	18	16	32,5	32	36	180	10,60	FI-EGE-22LM-WD-B-W3-SV	
	28	250	M 33 x 2	23	18	35	41	41	310	30,26	FI-EGE-28LM-WD-B-W3-SV	
	35	250	M 42 x 2	29,5	20	42,5	50	50	450	47,17	FI-EGE-35LM-WD-B-W3-SV	
	42	250	M 48 x 2	35,5	22	46,5	55	60	540	77,85	FI-EGE-42LM-WD-B-W3-SV	
	S	6	800	M 12 x 1,5	3,5	12	27	17	17	35	4,34	FI-EGE-06SM-WD-B-W3-SV
		8	800	M 14 x 1,5	4,5	12	29,5	19	19	55	5,90	FI-EGE-08SM-WD-B-W3-SV
10		800	M 16 x 1,5	6,5	12	32	22	22	70	8,20	FI-EGE-10SM-WD-B-W3-SV	
12		630	M 18 x 1,5	7,5	12	34	24	24	90	10,97	FI-EGE-12SM-WD-B-W3-SV	
14		630	M 20 x 1,5	9,5	14	36,5	27	27	125	15,57	FI-EGE-14SM-WD-B-W3-SV	
16		630	M 22 x 1,5	11,5	14	37	27	30	135	16,20	FI-EGE-16SM-WD-B-W3-SV	
20		400	M 27 x 2	15,5	16	43	32	36	180	27,06	FI-EGE-20SM-WD-B-W3-SV	
25		400	M 33 x 2	18	18	48	41	46	310	48,60	FI-EGE-25SM-WD-B-W3-SV	
30		400	M 42 x 2	23,5	20	51	50	50	450	69,15	FI-EGE-30SM-WD-B-W3-SV	
38		420	M 48 x 2	29	22	60	55	60	540	110,29	FI-EGE-38SM-WD-B-W3-SV	

¹ Gewichte mit Schneidring und Überwurfmutter (werkseitig am Rohransatz vormontiert).

² Standard-Lieferumfang: Verschraubungskörper mit Schneidring und Überwurfmutter am Rohransatz.

Bitte beachten Sie: Verschraubungen mit Rohransatz werden werkseitig mit Schneidring und Überwurfmutter montiert.

Überwurfmutter am Rohransatz bitte um 1/12 Umdrehung (entspricht 30°) über den Druckpunkt hinaus anziehen.



Einschraubstutzen: ISO 9974-2 (Typ E)
 Einschraubloch: ISO 9974-1

Empfohlene Drehmomente gelten für Gegenwerkstoff Stahl.

Einschraubstutzen wurden ausgelegt für Einschraublöcher in Bauteilen aus Stahl. Für den Einsatz in Verbindung mit Bauteilen aus weicheren Gegenwerkstoffen (z.B. Aluminium) wird die Verwendung von Verschraubungen mit zusätzlich nachgerollten Aussengewinden empfohlen.
 Bitte wenden Sie sich für weitere Informationen rechtzeitig vor Anwendung an STAUFF.

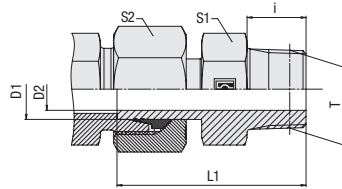

**Gerade Einschraubverschraubung mit Rohransatz
Typ FI-EGE-...-N • Baureihen L / S**

NPT Gewinde

Bau- reihe	Rohr-Ø mm D1	PN bar	Abmessungen mm						Gewicht kg ca. per 100 ¹	Bestellbezeichnungen ²
			Gewinde T	D2	i	L1	S1	S2		
L	6	315	1/8 NPT	3,3	10	33	11	14	2,27	FI-EGE-06L1/8N-W3-SV
	8	315	1/4 NPT	4	15,5	40	14	17	3,93	FI-EGE-08L1/4N-W3-SV
	10	315	1/4 NPT	6,5	15,5	41	14	19	4,46	FI-EGE-10L1/4N-W3-SV
	12	315	3/8 NPT	7	15,5	42	19	22	6,80	FI-EGE-12L3/8N-W3-SV
	15	315	1/2 NPT	10	20	46,5	22	27	10,48	FI-EGE-15L1/2N-W3-SV
	18	315	1/2 NPT	13	20	49,5	22	32	13,44	FI-EGE-18L1/2N-W3-SV
	22	160	3/4 NPT	16,5	20	49	27	36	18,41	FI-EGE-22L3/4N-W3-SV
	28	160	1 NPT	22	25	55,5	36	41	25,80	FI-EGE-28L1N-W3-SV
	35	160	1 1/4 NPT	28	25,6	74,1	46	50	42,40	FI-EGE-35L1-1/4N-W3-SV
	42	160	1 1/2 NPT	34	26	78,5	50	60	62,33	FI-EGE-42L1-1/2N-W3-SV
S	6	630	1/4 NPT	3	14	45,1	14	17	1,92	FI-EGE-06S1/4N-W3-SV
	8	630	1/4 NPT	4,3	15,5	40	14	19	4,45	FI-EGE-08S1/4N-W3-SV
	10	630	3/8 NPT	6	15,5	44,5	19	22	7,29	FI-EGE-10S3/8N-W3-SV
	12	630	3/8 NPT	7,3	15,5	46,5	19	24	8,49	FI-EGE-12S3/8N-W3-SV
	14	630	1/2 NPT	10,5	20	53,5	22	27	12,81	FI-EGE-14S1/2N-W3-SV
	16	630	1/2 NPT	13,5	20	58	22	30	16,52	FI-EGE-16S1/2N-W3-SV
	20	400	3/4 NPT	17,5	20	68	27	36	24,50	FI-EGE-20S3/4N-W3-SV
	25	400	1 NPT	17,5	25	68	36	46	41,13	FI-EGE-25S1N-W3-SV
	30	400	1 1/4 NPT	22	26	70,5	46	50	52,80	FI-EGE-30S1-1/4N-W3-SV
	38	400	1 1/2 NPT	29	26	92	50	60	83,60	FI-EGE-38S1-1/2N-W3-SV

Bestellschlüssel
***FI-EGE*-10*L*1/4*N*-W3*-SV**

- * Gerade Einschraubverschraubung mit Rohransatz **FI-EGE**
- * Rohr-Außendurchmesser D1 (in mm) **-10**
- * Baureihe Leichte Baureihe **L**
Schwere Baureihe **S**
- * Gewindegröße entsprechend Maßtabelle **1/4**

Gewindegröße bitte stets angeben, z.B. 1/4!
- * Gewindeausführung **NPT Gewinde** **N**
- * Werkstoff Stahl, Zink/Nickel-beschichtet **-W3**
- Bitte wenden Sie sich an STAUFF für
alternative Werkstoffe und Oberflächen.
- * Konfektionierung Rohransatz werkseitig vormontiert
mit Schneidring / Überwurfmutter **-SV**

¹ Gewichte mit Schneidring und Überwurfmutter (werkseitig am Rohransatz vormontiert).

² Standard-Lieferumfang: Verschraubungskörper mit Schneidring und Überwurfmutter am Rohransatz.

Bitte beachten Sie: Verschraubungen mit Rohransatz werden werkseitig mit Schneidring und Überwurfmutter montiert.

Überwurfmutter am Rohransatz bitte um 1/12 Umdrehung (entspricht 30°) über den Druckpunkt hinaus anziehen.



Einschraubstutzen: ANSI/ASME B1.20.1-1983

Einschraubloch: ANSI/ASME B1.20.1-1983

Flüssige / plastische Dichtmittel erforderlich.

Einschraubstutzen wurden ausgelegt für Einschraublöcher in Bauteilen aus Stahl. Für den Einsatz in Verbindung mit Bauteilen aus weicheren Gegenwerkstoffen (z.B. Aluminium) wird die Verwendung von Verschraubungen mit zusätzlich nachgerollten Aussengewinden empfohlen.

Bitte wenden Sie sich für weitere Informationen rechtzeitig vor Anwendung an STAUFF.



Gerade Reduzierschraubung mit Rohransatz Typ FI-REDS ▪ Baureihe L

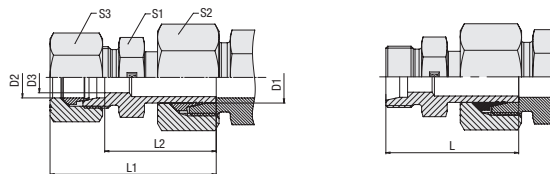

Bestellschlüssel

***FI-REDS*-10/*08*L*-W3*-MS+SV**

* Gerade Reduzierschraubung mit Rohransatz **FI-REDS**

* Rohr-Außendurchmesser D1 (in mm) **-10**

* Rohr-Außendurchmesser D2 (in mm) **08**

* Baureihe Leichte Baureihe (Seiten 162/163) **L**
Schwere Baureihe (Seiten 164/165) **S**

* Werkstoff Stahl, Zink/Nickel-beschichtet **-W3**

Bitte wenden Sie sich an STAUFF für alternative Werkstoffe und Oberflächen.

* Konfektionierung Rohransatz werkseitig vormontiert mit Schneidring / Überwurfmutter **-SV**

Verschraubungskörper beidseitig mit Schneidringen **-MS+SV** und Überwurfmutter vormontiert

Anschlusssteile

	Schneidring Typ FI-DS	Seite 28
	Weichdichtender Schneidring Typ FI-WDDS	Seite 29
	Verstärkungshülse Typ FI-VH	Seite 31
	STAUFF Form EVO Dichtring Typ FI-FD	Seite 32
	Überwurfmutter Typ FI-M	Seite 33
	37°-Bördelanschlusssteile (Set) Typ FI-AB	Seite 37

Baureihe	Rohr-Ø mm		PN bar	Abmessungen mm							Gewicht kg ca. per 100	Bestellbezeichnungen ³
	D1	D2		D3	L	L1 ¹	L2	S1	S2	S3		
L / LL	6	4	100	3	32,5	38,5	28,5	10	10	10	1,96	FI-REDS-06L/04LL-W3-SV
L	8	6	500	4	33	40,5	27,5	12	17	14	3,15	FI-REDS-08/06L-W3-SV
	10	6	500	4	34	41,5	28,5	12	19	14	4,00	FI-REDS-10/06L-W3-SV
	10	8	500	6	35	42,5	28,5	14	19	17	3,97	FI-REDS-10/08L-W3-SV
	12	6	400	4	37	44,5	28	14	22	14	4,75	FI-REDS-12/06L-W3-SV
	12	8	400	6	36	44,5	29	14	22	17	5,35	FI-REDS-12/08L-W3-SV
	12	10	400	8	37	45,5	30	17	22	19	5,48	FI-REDS-12/10L-W3-SV
	15	6	400	4	38	46	28	17	27	14	7,53	FI-REDS-15/06L-W3-SV
	15	8	400	6	38	46	29	17	27	17	7,73	FI-REDS-15/08L-W3-SV
	15	10	400	8	37	47	30	17	27	19	8,24	FI-REDS-15/10L-W3-SV
	15	12	400	10	38	48	31	19	27	22	8,27	FI-REDS-15/12L-W3-SV
	18	6	400	4	37,5	45,5	30	19	32	14	10,36	FI-REDS-18/06L-W3-SV
	18	8	400	6	37,5	45,5	31	19	32	17	10,84	FI-REDS-18/08L-W3-SV
	18	10	400	8	39	46,5	32	19	32	19	10,98	FI-REDS-18/10L-W3-SV
	18	12	400	10	40,5	46,5	33,5	19	32	22	12,01	FI-REDS-18/12L-W3-SV
	18	15	400	12	41	47,5	34	24	32	27	12,76	FI-REDS-18/15L-W3-SV
	22	6	250	4	39,5	47	32	24	36	14	13,75	FI-REDS-22/06L-W3-SV
	22	8	250	6	43	46,5	34	24	36	17	19,87	FI-REDS-22/08L-W3-SV
	22	10	250	8	41	47,5	34	24	36	19	15,17	FI-REDS-22/10L-W3-SV
	22	12	250	10	39,5	47,5	34,5	24	36	22	15,45	FI-REDS-22/12L-W3-SV
	22	15	250	12	40,5	48,5	36	24	36	27	16,02	FI-REDS-22/15L-W3-SV
22	18	250	15	44	50,5	36,5	27	36	32	17,93	FI-REDS-22/18L-W3-SV	

¹ Ungefähre Abmessung im verbauten Zustand.

² Gewichte mit Schneidring und Überwurfmutter (werkseitig am Rohransatz vormontiert).

³ Standard-Lieferumfang: Verschraubungskörper mit Schneidring und Überwurfmutter am Rohransatz.

Bitte beachten Sie: Verschraubungen mit Rohransatz werden werkseitig mit Schneidring und Überwurfmutter montiert.

Überwurfmutter am Rohransatz bitte um 1/12 Umdrehung (entspricht 30°) über den Druckpunkt hinaus anziehen.

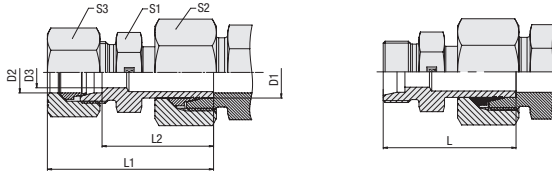

**Gerade Reduzierschraubung mit Rohransatz
Typ FI-REDS ▪ Baureihe L**

Bau- reihe	Rohr-Ø mm		PN bar	Abmessungen mm							Gewicht kg ca. per 100	Bestellbezeichnungen ³
	D1	D2		D3	L	L1 ¹	L2	S1	S2	S3		
L	28	6	250	4	41	49	34,5	30	41	14	18,12	FI-REDS-28/06L-W3-SV
	28	8	250	6	42	50	34,5	30	41	17	18,24	FI-REDS-28/08L-W3-SV
	28	10	250	8	41	49	35,5	30	41	19	18,45	FI-REDS-28/10L-W3-SV
	28	12	250	10	41	49	35,5	30	41	22	19,79	FI-REDS-28/12L-W3-SV
	28	15	250	12	42	50	36,5	30	41	27	20,30	FI-REDS-28/15L-W3-SV
	28	18	250	15	43,5	52	36	30	41	32	20,48	FI-REDS-28/18L-W3-SV
	28	22	250	19	45,5	54	38	32	41	36	23,25	FI-REDS-28/22L-W3-SV
	35	6	250	4	48	56	40,5	36	50	14	29,53	FI-REDS-35/06L-W3-SV
	35	8	250	6	48	56	40,5	36	50	17	28,78	FI-REDS-35/08L-W3-SV
	35	10	250	8	49	57	41,5	36	50	19	31,70	FI-REDS-35/10L-W3-SV
	35	12	250	10	47	55	41,5	36	50	22	32,26	FI-REDS-35/12L-W3-SV
	35	15	250	12	48,5	56,5	42,5	36	50	27	28,97	FI-REDS-35/15L-W3-SV
	35	18	250	15	49,5	58,5	42	36	50	32	32,20	FI-REDS-35/18L-W3-SV
	35	22	250	19	51,5	60,5	44	36	50	36	32,94	FI-REDS-35/22L-W3-SV
	35	28	250	24	52,5	61,5	44	41	50	41	34,18	FI-REDS-35/28L-W3-SV
	42	10	250	8	51	59	45	46	60	19	45,84	FI-REDS-42/10L-W3-SV
	42	12	250	10	52	60	45	46	60	22	56,37	FI-REDS-42/12L-W3-SV
	42	15	250	12	52	60	46	46	60	27	58,28	FI-REDS-42/15L-W3-SV
	42	18	250	15	53	61	45,5	46	60	32	51,80	FI-REDS-42/18L-W3-SV
	42	22	250	19	54	63	47,5	46	60	36	58,28	FI-REDS-42/22L-W3-SV
42	28	250	24	55	64	47,5	46	60	41	52,40	FI-REDS-42/28L-W3-SV	
42	35	250	30	57	69	46,5	46	60	50	53,30	FI-REDS-42/35L-W3-SV	

¹ Ungefähre Abmessung im verbauten Zustand.

² Gewichte mit Schneidring und Überwurfmutter (werkseitig am Rohransatz vormontiert).

³ Standard-Lieferumfang: Verschraubungskörper mit Schneidring und Überwurfmutter am Rohransatz.

Bitte beachten Sie: Verschraubungen mit Rohransatz werden werkseitig mit Schneidring und Überwurfmutter montiert.

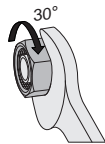

Überwurfmutter am Rohransatz bitte um 1/12 Umdrehung (entspricht 30°) über den Druckpunkt hinaus anziehen.

Bestellschlüssel

***FI-REDS*-10/*08*L*-W3*-MS+SV**

* Gerade Reduzierschraubung mit Rohransatz **FI-REDS**

* Rohr-Außendurchmesser D1 (in mm) **-10**

* Rohr-Außendurchmesser D2 (in mm) **08**

* Baureihe Leichte Baureihe (Seiten 162/163) **L**
Schwere Baureihe (Seiten 164/165) **S**

* Werkstoff Stahl, Zink/Nickel-beschichtet **-W3**

Bitte wenden Sie sich an STAUFF für alternative Werkstoffe und Oberflächen.

* Konfektionierung Rohransatz werkseitig vormontiert mit Schneidring / Überwurfmutter **-SV**

Verschraubungskörper beidseitig mit Schneidringen **-MS+SV** und Überwurfmutter vormontiert

Anschlusssteile

	Schneidring Typ FI-DS	Seite 28
	Weichdichtender Schneidring Typ FI-WDDS	Seite 29
	Verstärkungshülse Typ FI-VH	Seite 31
	STAUFF Form EVO Dichtring Typ FI-FD	Seite 32
	Überwurfmutter Typ FI-M	Seite 33
	37°-Bördelanschlusssteile (Set) Typ FI-AB	Seite 37



Gerade Reduzierschraubung mit Rohransatz Typ FI-REDS ▪ Baureihe S

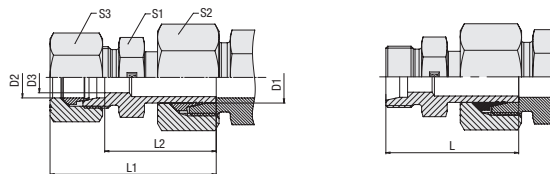

Bestellschlüssel

***FI-REDS*-10/*08*S*-W3*-MS+SV**

- * Gerade Reduzierschraubung mit Rohransatz **FI-REDS**
- * Rohr-Außendurchmesser D1 (in mm) **-10**
- * Rohr-Außendurchmesser D2 (in mm) **08**
- * Baureihe Leichte Baureihe (Seiten 162/163) **L**
Schwere Baureihe (Seiten 164/165) **S**
- * Werkstoff Stahl, Zink/Nickel-beschichtet **-W3**
- Bitte wenden Sie sich an STAUFF für alternative Werkstoffe und Oberflächen.
- * Konfektionierung Rohransatz werkseitig vormontiert mit Schneidring / Überwurfmutter **-SV**
Verschraubungskörper beidseitig mit Schneidringen **-MS+SV** und Überwurfmutter vormontiert

Bau-reihe	Rohr-Ø mm		PN bar	Abmessungen mm							Gewicht kg ca. per 100	Bestellbezeichnungen ³
	D1	D2		D3	L	L1 ¹	L2	S1	S2	S3		
S	8	6	800	4	37	45	30	14	19	17	4,42	FI-REDS-08/06S-W3-SV
	10	6	800	4	39	47	34	14	22	17	6,26	FI-REDS-10/06S-W3-SV
	10	8	800	5	41	49	34	17	22	19	6,81	FI-REDS-10/08S-W3-SV
	12	6	630	4	39	47	36	14	24	17	6,70	FI-REDS-12/06S-W3-SV
	12	8	630	5	41	49	31,5	17	24	19	7,46	FI-REDS-12/08S-W3-SV
	12	10	630	7	41	50	36	19	24	22	7,80	FI-REDS-12/10S-W3-SV
	14	6	630	4	42	50	37	17	27	17	9,61	FI-REDS-14/06S-W3-SV
	14	8	630	5	44	52	37	17	27	19	10,19	FI-REDS-14/08S-W3-SV
	14	10	630	7	44	53	36,5	19	27	22	11,24	FI-REDS-14/10S-W3-SV
	14	12	630	8	44	55	36,5	22	27	24	11,98	FI-REDS-14/12S-W3-SV
	16	6	630	4	45,5	50	38,5	17	30	17	12,14	FI-REDS-16/06S-W3-SV
	16	8	630	5	44	52	38,5	17	30	19	12,29	FI-REDS-16/08S-W3-SV
	16	10	630	7	44	53	38	19	30	22	12,78	FI-REDS-16/10S-W3-SV
	16	12	630	8	46	55	38	22	30	24	14,39	FI-REDS-16/12S-W3-SV
	16	14	630	10	47,5	58	39,5	24	30	27	14,70	FI-REDS-16/14S-W3-SV
	20	6	400	4	47	55	46,5	22	36	17	20,15	FI-REDS-20/06S-W3-SV
	20	8	400	5	48	56	46,5	22	36	19	17,67	FI-REDS-20/08S-W3-SV
	20	10	400	7	53,5	57	46	22	36	22	16,90	FI-REDS-20/10S-W3-SV
	20	12	400	8	50	59	46	22	36	24	18,10	FI-REDS-20/12S-W3-SV
	20	14	400	10	52	62	47,5	24	36	27	19,20	FI-REDS-20/14S-W3-SV
20	16	400	12	55,5	62	47	27	36	30	23,31	FI-REDS-20/16S-W3-SV	

Anschlusssteile

- Schneidring
Typ **FI-DS** Seite 28
- Weichdichtender Schneidring
Typ **FI-WDDS** Seite 29
- Verstärkungshülse
Typ **FI-VH** Seite 31
- STAUFF Form EVO Dichtring
Typ **FI-FD** Seite 32
- Überwurfmutter
Typ **FI-M** Seite 33
- 37°-Bördelanschlusssteile (Set)
Typ **FI-AB** Seite 37

¹ Ungefähre Abmessung im verbauten Zustand.

² Gewichte mit Schneidring und Überwurfmutter (werkseitig am Rohransatz vormontiert).

³ Standard-Lieferumfang: Verschraubungskörper mit Schneidring und Überwurfmutter am Rohransatz.

Bitte beachten Sie: Verschraubungen mit Rohransatz werden werkseitig mit Schneidring und Überwurfmutter montiert.

Überwurfmutter am Rohransatz bitte um 1/12 Umdrehung (entspricht 30°) über den Druckpunkt hinaus anziehen.

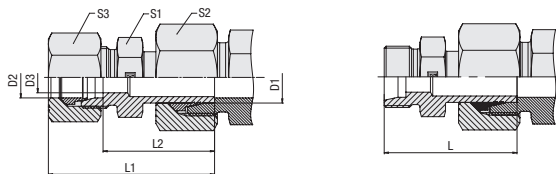

**Gerade Reduzierschraubung mit Rohransatz
Typ FI-REDS ▪ Baureihe S**

Bau- reihe	Rohr-Ø mm		PN bar	Abmessungen mm							Gewicht kg ca. per 100	Bestellbezeichnungen ³
	D1	D2		D3	L	L1 ¹	L2	S1	S2	S3		
S	25	6	400	4	50	58	51	27	46	17	31,38	FI-REDS-25/06S-W3-SV
	25	8	400	5	51	59	51	27	46	19	31,65	FI-REDS-25/08S-W3-SV
	25	10	400	7	58	60	50,5	27	46	22	35,51	FI-REDS-25/10S-W3-SV
	25	12	400	8	53	62	50,5	27	46	24	38,88	FI-REDS-25/12S-W3-SV
	25	14	400	10	60	65	52	27	46	27	41,86	FI-REDS-25/14S-W3-SV
	25	16	400	12	60	65	51,5	27	46	30	35,70	FI-REDS-25/16S-W3-SV
	25	20	400	16	62	70	51,5	32	46	36	39,99	FI-REDS-25/20S-W3-SV
	30	6	400	4	53	61	52,5	32	50	17	42,88	FI-REDS-30/06S-W3-SV
	30	8	400	5	53	61	52,5	32	50	19	38,19	FI-REDS-30/08S-W3-SV
	30	10	400	7	53	62	52	32	50	22	43,13	FI-REDS-30/10S-W3-SV
	30	12	400	8	59,5	65	52	32	50	24	38,53	FI-REDS-30/12S-W3-SV
	30	14	400	10	61,5	68	53,5	32	50	27	39,19	FI-REDS-30/14S-W3-SV
	30	16	400	12	61,5	68	53	32	50	30	43,00	FI-REDS-30/16S-W3-SV
	30	20	400	16	62	73	53	32	50	36	55,33	FI-REDS-30/20S-W3-SV
	30	25	400	20	66	78	53,5	41	50	46	52,60	FI-REDS-30/25S-W3-SV
	38	6	315	4	60	68	56	41	60	17	64,17	FI-REDS-38/06S-W3-SV
	38	8	315	5	60	68	56	41	60	19	64,88	FI-REDS-38/08S-W3-SV
	38	10	315	7	62	71	55,5	41	60	22	63,89	FI-REDS-38/10S-W3-SV
	38	12	315	8	62	69	55,5	41	60	24	64,80	FI-REDS-38/12S-W3-SV
	38	14	315	10	65	75	57	41	60	27	67,79	FI-REDS-38/14S-W3-SV
38	16	315	12	65	74	56,5	41	60	30	64,60	FI-REDS-38/16S-W3-SV	
38	20	315	16	68	79	56,5	41	60	36	72,99	FI-REDS-38/20S-W3-SV	
38	25	315	20	69	84	57	41	60	46	66,80	FI-REDS-38/25S-W3-SV	
38	30	315	25	74	87	57,5	46	60	50	71,80	FI-REDS-38/30S-W3-SV	

¹ Ungefähre Abmessung im verbauten Zustand.

² Gewichte mit Schneidring und Überwurfmutter (werkseitig am Rohransatz vormontiert).

³ Standard-Lieferumfang: Verschraubungskörper mit Schneidring und Überwurfmutter am Rohransatz.

Bitte beachten Sie: Verschraubungen mit Rohransatz werden werkseitig mit Schneidring und Überwurfmutter montiert.

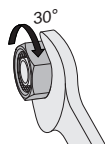

Überwurfmutter am Rohransatz bitte um 1/12 Umdrehung (entspricht 30°) über den Druckpunkt hinaus anziehen.

Bestellschlüssel
***FI-REDS*-10/*08*S*-W3*-MS+SV**

* Gerade Reduzierschraubung mit Rohransatz **FI-REDS**

* Rohr-Außendurchmesser D1 (in mm) **-10**

* Rohr-Außendurchmesser D2 (in mm) **08**

* Baureihe Leichte Baureihe (Seiten 162/163) **L**
Schwere Baureihe (Seiten 164/165) **S**

* Werkstoff Stahl, Zink/Nickel-beschichtet **-W3**

Bitte wenden Sie sich an STAUFF für alternative Werkstoffe und Oberflächen.

* Konfektionierung Rohransatz werkseitig vormontiert mit Schneidring / Überwurfmutter **-SV**

Verschraubungskörper beidseitig mit Schneidringen **-MS+SV** und Überwurfmutter vormontiert

Anschlusssteile

	Schneidring Typ FI-DS	Seite 28
	Weichdichtender Schneidring Typ FI-WDDS	Seite 29
	Verstärkungshülse Typ FI-VH	Seite 31
	STAUFF Form EVO Dichtring Typ FI-FD	Seite 32
	Überwurfmutter Typ FI-M	Seite 33
	37°-Bördelanschlusssteile (Set) Typ FI-AB	Seite 37



Einstellbare Winkelverschraubung mit Rohransatz Typ FI-EW • Baureihen L / S

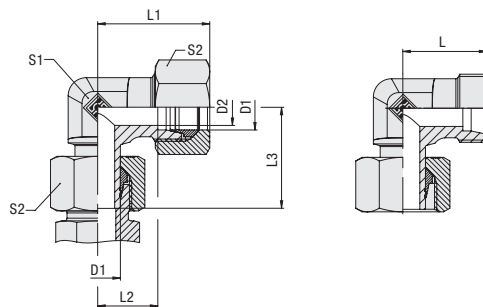

Bestellschlüssel

FI-EW-10*L*-W3*-MS+SV

* Einstellbare Winkelverschraubung mit Rohransatz **FI-EW**

* Rohr-Außendurchmesser D1 (in mm) **-10**

* Baureihe Leichte Baureihe **L**
Schwere Baureihe **S**

* Werkstoff Stahl, Zink/Nickel-beschichtet **-W3**

Bitte wenden Sie sich an STAUFF für alternative Werkstoffe und Oberflächen.

* Konfektionierung Rohransatz werkseitig vormontiert mit Schneidring / Überwurfmutter **-SV**

Verschraubungskörper beidseitig mit Schneidringen **-MS+SV** und Überwurfmutter vormontiert

Anschlusssteile

	Schneidring Typ FI-DS	Seite 28
	Weichdichtender Schneidring Typ FI-WDDS	Seite 29
	Verstärkungshülse Typ FI-VH	Seite 31
	STAUFF Form EVO Dichtring Typ FI-FD	Seite 32
	Überwurfmutter Typ FI-M	Seite 33
	37°-Bördelanschlusssteile (Set) Typ FI-AB	Seite 37

Baureihe	Rohr-Ø mm D1	PN bar	Abmessungen mm							Gewicht kg ca. per 100	Bestellbezeichnungen ³
			D2	L	L1 ¹	L2	L3	S1	S2		
L	6	500	4	19	27	12	26	12	14	2,89	FI-EW-06L-W3-SV
	8	500	6	21	29	14	27,5	12	17	3,89	FI-EW-08L-W3-SV
	10	500	8	22	30	15	29	14	19	5,20	FI-EW-10L-W3-SV
	12	400	10	24	32	17	29,5	17	22	7,20	FI-EW-12L-W3-SV
	15	400	12	28	36	21	32,5	19	27	17,20	FI-EW-15L-W3-SV
	18	400	15	31	40	23,5	35,5	24	32	17,70	FI-EW-18L-W3-SV
	22	250	19	35	44	27,5	38,5	27	36	24,00	FI-EW-22L-W3-SV
	28	250	24	38	47	30,5	41,5	36	41	35,70	FI-EW-28L-W3-SV
	35	250	30	45	56	34,5	51	41	50	58,10	FI-EW-35L-W3-SV
	42	250	36	51	63	40	56	50	60	87,00	FI-EW-42L-W3-SV
S	6	800	4	23	31	16	27	12	17	4,60	FI-EW-06S-W3-SV
	8	800	5	24	32	17	27,5	14	19	6,20	FI-EW-08S-W3-SV
	10	800	7	25	34	17,5	30	17	22	8,80	FI-EW-10S-W3-SV
	12	630	8	29	38	21,5	31	17	24	10,90	FI-EW-12S-W3-SV
	14	630	10	30	40	22	35	19	27	14,90	FI-EW-14S-W3-SV
	16	630	11	33	43	24,5	36,5	24	30	20,10	FI-EW-16S-W3-SV
	20	400	16	37	48	26,5	44,5	27	36	30,60	FI-EW-20S-W3-SV
	25	400	20	42	54	30	50	36	46	55,40	FI-EW-25S-W3-SV
	30	400	25	49	62	35,5	55	41	50	79,80	FI-EW-30S-W3-SV
	38	400	32	57	72	41	63	50	60	110,30	FI-EW-38S-W3-SV

¹ Ungefähre Abmessung im verbauten Zustand.

² Gewichte mit Schneidring und Überwurfmutter (werkseitig am Rohransatz vormontiert).

³ Standard-Lieferumfang: Verschraubungskörper mit Schneidring und Überwurfmutter am Rohransatz.

Bitte beachten Sie: Verschraubungen mit Rohransatz werden werkseitig mit Schneidring und Überwurfmutter montiert.

Überwurfmutter am Rohransatz bitte um 1/12 Umdrehung (entspricht 30°) über den Druckpunkt hinaus anziehen.



Typische Anwendung mit einer Geraden Einschraubverschraubung FI-GE...

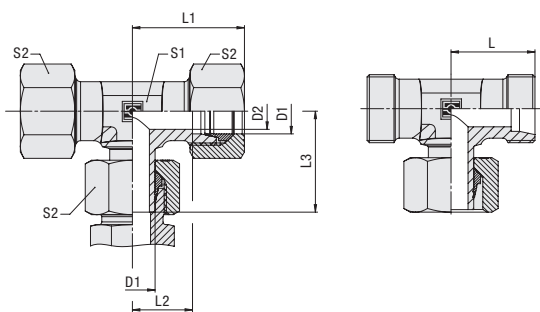

Einstellbare T-Verschraubung mit Rohransatz
 Typ FI-ET ■ Baureihen L / S

Bau- reihe	Rohr-Ø mm D1	PN bar	Abmessungen mm							Gewicht kg ca. per 100	Bestellbezeichnungen ³
			D2	L	L1 ¹	L2	L3	S1	S2		
L	6	500	4	19	27	12	26	12	14	3,60	FI-ET-06L-W3-SV
	8	500	6	21	29	14	27,5	12	17	4,70	FI-ET-08L-W3-SV
	10	500	8	22	30	15	29	14	19	6,10	FI-ET-10L-W3-SV
	12	400	10	24	32	17	29,5	17	22	8,30	FI-ET-12L-W3-SV
	15	400	12	28	36	21	32,5	19	27	14,40	FI-ET-15L-W3-SV
	18	400	15	31	40	23,5	35,5	24	32	20,70	FI-ET-18L-W3-SV
	22	250	19	35	44	27,5	38,5	27	36	29,30	FI-ET-22L-W3-SV
	28	250	24	38	47	30,5	41,5	36	41	40,80	FI-ET-28L-W3-SV
	35	250	30	45	56	34,5	51	41	50	65,00	FI-ET-35L-W3-SV
	42	250	36	51	63	40	56	50	60	87,90	FI-ET-42L-W3-SV
S	6	800	4	23	31	16	27	12	17	5,80	FI-ET-06S-W3-SV
	8	800	5	24	32	17	27,5	14	19	7,80	FI-ET-08S-W3-SV
	10	800	7	25	34	17,5	30	17	22	10,20	FI-ET-10S-W3-SV
	12	630	8	29	38	21,5	31	17	24	13,50	FI-ET-12S-W3-SV
	14	630	10	30	40	22	35	19	27	17,70	FI-ET-14S-W3-SV
	16	630	12	33	43	24,5	36,5	24	30	23,70	FI-ET-16S-W3-SV
	20	400	16	37	48	26,5	44,5	27	36	36,50	FI-ET-20S-W3-SV
	25	400	20	42	54	30	50	36	46	63,70	FI-ET-25S-W3-SV
	30	400	25	49	62	35,5	55	41	50	88,90	FI-ET-30S-W3-SV
	38	400	32	57	72	41	63	50	60	135,80	FI-ET-38S-W3-SV

Bestellschlüssel

FI-ET-10*L*-W3*-MS+SV

 * Einstellbare T-Verschraubung mit Rohransatz **FI-ET**

 * Rohr-Außendurchmesser D1 (in mm) **-10**

 * Baureihe Leichte Baureihe **L**
 Schwere Baureihe **S**

 * Werkstoff Stahl, Zink/Nickel-beschichtet **-W3**

 Bitte wenden Sie sich an STAUFF für
 alternative Werkstoffe und Oberflächen.

 * Konfektionierung Rohransatz werkseitig vormontiert
 mit Schneidring / Überwurfmutter **-SV**

 Verschraubungskörper
 beidseitig mit Schneidringen **-MS+SV**
 und Überwurfmutter vormontiert

Anschlussteile

	Schneidring Typ FI-DS	Seite 28
	Weichdichtender Schneidring Typ FI-WDDS	Seite 29
	Verstärkungshülse Typ FI-VH	Seite 31
	STAUFF Form EVO Dichtring Typ FI-FD	Seite 32
	Überwurfmutter Typ FI-M	Seite 33
	37°-Bördelanschlussteile (Set) Typ FI-AB	Seite 37

¹ Ungefähre Abmessung im verbauten Zustand.

² Gewichte mit Schneidring und Überwurfmutter
 (werkseitig am Rohransatz vormontiert).

³ Standard-Lieferumfang: Verschraubungskörper mit
 Schneidring und Überwurfmutter am Rohransatz.

 Typische Anwendung mit einer
 Geraden Einschraubverschraubung FI-GE-...

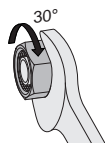
 Bitte beachten Sie: Verschraubungen
 mit Rohransatz werden werkseitig mit
 Schneidring und Überwurfmutter montiert.

 Überwurfmutter am Rohransatz bitte um
 1/12 Umdrehung (entspricht 30°) über den
 Druckpunkt hinaus anziehen.

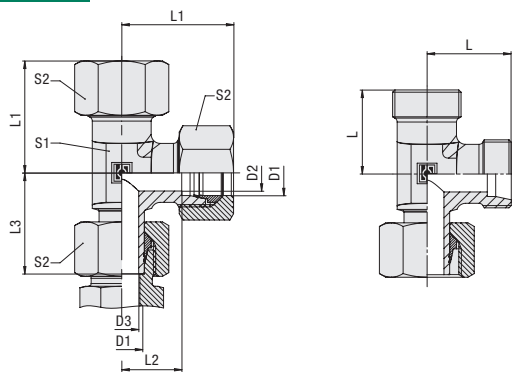
Einstellbare L-Verschraubung mit Rohransatz Typ FI-EL ▪ Baureihen L / S



Bestellschlüssel

***FI-EL*-10*L*-W3*-MS+SV**

* Einstellbare L-Verschraubung mit Rohransatz **FI-EL**

* Rohr-Außendurchmesser D1 (in mm) **-10**

* Baureihe Leichte Baureihe **L**
Schwere Baureihe **S**

* Werkstoff Stahl, Zink/Nickel-beschichtet **-W3**

Bitte wenden Sie sich an STAUFF für alternative Werkstoffe und Oberflächen.

* Konfektionierung Rohransatz werkseitig vormontiert mit Schneidring / Überwurfmutter **-SV**

Verschraubungskörper beidseitig mit Schneidringen **-MS+SV** und Überwurfmutter vormontiert

Baureihe	Rohr-Ø	PN	Abmessungen							Gewicht	Bestellbezeichnungen ³
	mm		mm	mm	mm	mm	mm	mm	kg ca. per 100		
	D1		D2	L	L1 ¹	L2	L3	S1	S2		
L	6	500	4	19	27	12	26	12	14	3,60	FI-EL-06L-W3-SV
	8	500	6	21	29	14	27,5	12	17	4,70	FI-EL-08L-W3-SV
	10	500	8	22	30	15	29	14	19	6,10	FI-EL-10L-W3-SV
	12	400	10	24	32	17	29,5	17	22	8,30	FI-EL-12L-W3-SV
	15	400	12	28	36	21	32,5	19	27	14,40	FI-EL-15L-W3-SV
	18	400	15	31	40	23,5	35,5	24	32	20,70	FI-EL-18L-W3-SV
	22	250	19	35	44	27,5	38,5	27	36	29,30	FI-EL-22L-W3-SV
	28	250	24	38	47	30,5	41,5	36	41	40,80	FI-EL-28L-W3-SV
	35	250	30	45	56	34,5	51	41	50	65,00	FI-EL-35L-W3-SV
	42	250	36	51	63	40	56	50	60	87,90	FI-EL-42L-W3-SV
S	6	800	4	23	31	16	27	12	17	5,80	FI-EL-06S-W3-SV
	8	800	5	24	32	17	27,5	14	19	7,80	FI-EL-08S-W3-SV
	10	800	7	25	34	17,5	30	17	22	10,20	FI-EL-10S-W3-SV
	12	630	8	29	38	21,5	31	17	24	13,50	FI-EL-12S-W3-SV
	14	630	10	30	40	22	35	19	27	17,70	FI-EL-14S-W3-SV
	16	630	12	33	43	24,5	36,5	24	30	23,70	FI-EL-16S-W3-SV
	20	400	16	37	48	26,5	44,5	27	36	36,50	FI-EL-20S-W3-SV
	25	400	20	42	54	30	50	36	46	63,70	FI-EL-25S-W3-SV
	30	400	25	49	62	35,5	55	41	50	88,90	FI-EL-30S-W3-SV
	38	420	32	57	72	41	63	50	60	135,80	FI-EL-38S-W3-SV

Anschlusssteile

- Schneidring Typ **FI-DS** Seite 28
- Weichdichtender Schneidring Typ **FI-WDDS** Seite 29
- Verstärkungshülse Typ **FI-VH** Seite 31
- STAUFF Form EVO Dichtring Typ **FI-FD** Seite 32
- Überwurfmutter Typ **FI-M** Seite 33
- 37°-Bördelanschlusssteile (Set) Typ **FI-AB** Seite 37

¹ Ungefähre Abmessung im verbauten Zustand.

² Gewichte mit Schneidring und Überwurfmutter (werkseitig am Rohransatz vormontiert).

³ Standard-Lieferumfang: Verschraubungskörper mit Schneidring und Überwurfmutter am Rohransatz.

Bitte beachten Sie: Verschraubungen mit Rohransatz werden werkseitig mit Schneidring und Überwurfmutter montiert.

Überwurfmutter am Rohransatz bitte um 1/12 Umdrehung (entspricht 30°) über den Druckpunkt hinaus anziehen.



Typische Anwendung mit einer Geraden Einschraubverschraubung FI-GE-...

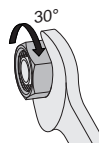

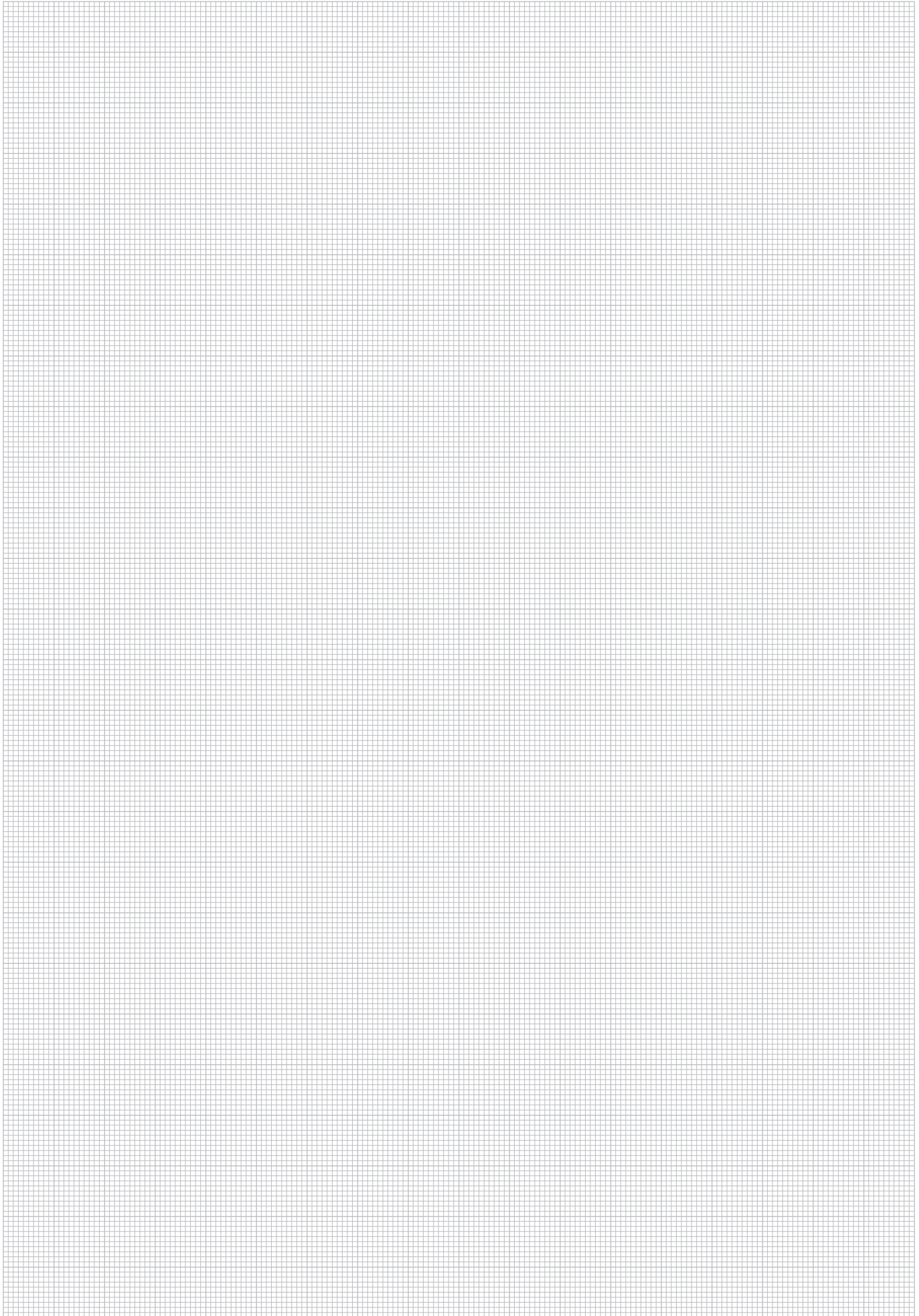

I





**Einstellbare Winkel Einschraubverschraubung (90°)
mit Kontermutter**
FI-WEE

**Whitworth Rohrgewinde (zylindrisch) /
O-Ring mit Kammerring (schmal)**
FI-WEE-...-R-OK

172

**Metrisches Gewinde (zylindrisch) /
O-Ring mit Kammerring (schmal)**
FI-WEE-...-M-OK

174

**Metrisches Gewinde (zylindrisch) /
O-Ring**
FI-WEE-...-M-OR

176

**UN/UNF Gewinde /
O-Ring**
FI-WEE-...-U-OR

178

**Einstellbare Winkel Einschraubverschraubung (45°)
mit Kontermutter**
FI-VEE

**Whitworth Rohrgewinde (zylindrisch) /
O-Ring mit Kammerring (schmal)**
FI-VEE-...-R-OK

173

**Metrisches Gewinde (zylindrisch) /
O-Ring mit Kammerring (schmal)**
FI-VEE-...-M-OK

175

**Metrisches Gewinde (zylindrisch) /
O-Ring**
FI-VEE-...-M-OR

177

**UN/UNF Gewinde /
O-Ring**
FI-VEE-...-U-OR

179

**Einstellbare T-Einschraubverschraubung
mit Kontermutter**
FI-TEE

**Whitworth Rohrgewinde (zylindrisch) /
O-Ring mit Kammerring (schmal)**
FI-TEE-...-R-OK

173

**Metrisches Gewinde (zylindrisch) /
O-Ring mit Kammerring (schmal)**
FI-TEE-...-M-OK

175

**Metrisches Gewinde (zylindrisch) /
O-Ring**
FI-TEE-...-M-OR

177

**UN/UNF Gewinde /
O-Ring**
FI-TEE-...-U-OR

179

**Einstellbare L-Einschraubverschraubung
mit Kontermutter**
FI-LEE

**Whitworth Rohrgewinde (zylindrisch) /
O-Ring mit Kammerring (schmal)**
FI-LEE-...-R-OK

173

**Metrisches Gewinde (zylindrisch) /
O-Ring mit Kammerring (schmal)**
FI-LEE-...-M-OK

175

**Metrisches Gewinde (zylindrisch) /
O-Ring**
FI-LEE-...-M-OR

177

**UN/UNF Gewinde /
O-Ring**
FI-LEE-...-U-OR

179

J

Einstellbare Winkel Einschraubverschraubung (90°) mit Kontermutter
Typ FI-WEE-...-R-OK • Baureihen L / S

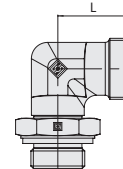
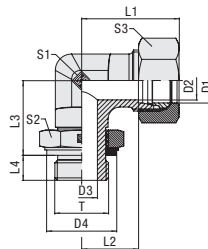

Whitworth Rohrgewinde (zylindrisch)

O-Ring mit Kammerring (schmal)

Bau-reihe	Rohr-Ø mm D1	PN bar	Abmessungen mm											Drehm. N-m Gewinde T	Gewicht kg ca. per 100	Bestellbezeichnungen ³	
			Gewinde T	D2	D3	D4	L	L1 ¹	L2	L3	L4	S1	S2				S3
L	6	315	G 1/8	4	4	14,8	21	29	14	20	7	14	14	14	25	4,06	FI-WEE-06LR-OK-B-W3
	8	315	G 1/4	6	5	19,8	23	31	16	25	9	14	19	17	50	6,34	FI-WEE-08LR-OK-B-W3
	10	315	G 1/4	8	5	19,8	24	32	17	27	9	19	19	19	50	9,17	FI-WEE-10LR-OK-B-W3
	12	250	G 3/8	10	8	22,8	26	34	19	28	9	19	22	22	80	10,39	FI-WEE-12LR-OK-B-W3
	15	250	G 1/2	12	12	27,8	28	36	21	29	13	22	27	27	105	15,73	FI-WEE-15LR-OK-B-W3
	18	250	G 1/2	15	12	27,8	31	40	23,5	33	13	27	27	32	105	22,29	FI-WEE-18LR-OK-B-W3
	22	160	G 3/4	19	16	32,8	35	44	27,5	38	13	30	36	36	220	33,01	FI-WEE-22LR-OK-B-W3
	28	160	G 1	24	20	40,8	38	47	30,5	44	15	36	41	41	370	50,60	FI-WEE-28LR-OK-B-W3
	35	160	G 1 1/4	30	25	50,8	48	59	37,5	55	15	50	50	50	500	115,30	FI-WEE-35LR-OK-B-W3
42	160	G 1 1/2	36	32	55,8	49	61	38	59	15	50	55	60	600	112,50	FI-WEE-42LR-OK-B-W3	
S	6	315	G 1/4	4	5	19,8	22	30	15	25	9	14	19	17	50	6,62	FI-WEE-06SR-OK-B-W3
	8	315	G 1/4	5	5	19,8	24	32	17	27	9	19	19	19	50	9,70	FI-WEE-08SR-OK-B-W3
	10	315	G 3/8	7	8	22,8	25	34	17,5	28	9	19	22	22	80	10,96	FI-WEE-10SR-OK-B-W3
	12	250	G 3/8	8	8	22,8	29	38	21,5	31	9	22	22	24	80	14,98	FI-WEE-12SR-OK-B-W3
	16	250	G 1/2	12	12	27,8	33	43	24,5	33	13	27	27	30	105	23,56	FI-WEE-16SR-OK-B-W3
	20	250	G 3/4	16	16	32,8	38	49	27,5	39	12	30	36	36	220	36,41	FI-WEE-20SR-OK-B-W3
	25	250	G 1	20	20	40,8	42	54	30	45	14	36	41	46	370	56,20	FI-WEE-25SR-OK-B-W3
	30	160	G 1 1/4	25	25	50,8	49	62	35,5	55	15	50	50	50	500	120,20	FI-WEE-30SR-OK-B-W3
	38	160	G 1 1/2	32	32	55,8	50	65	34	59	15	50	55	60	600	120,30	FI-WEE-38SR-OK-B-W3

¹ Ungefähre Abmessung im verbauten Zustand.

² Gewichte ohne Schneidring und Überwurfmutter.

³ Standard-Lieferumfang: Nur Verschraubungskörper.

Standard-Dichtungswerkstoff ist NBR (Buna-N®).

Einschraubstutzen: ISO 1179-3 (Typ H)

Einschraubloch: ISO 1179-1

Empfohlene Drehmomente gelten für Gegenwerkstoff Stahl.

Einschraubstutzen wurden ausgelegt für Einschraublöcher in Bauteilen aus Stahl. Für den Einsatz in Verbindung mit Bauteilen aus weicheren Gegenwerkstoffen (z.B. Aluminium) wird die Verwendung von Verschraubungen mit zusätzlich nachgerollten Aussengewinden empfohlen.

Bitte wenden Sie sich für weitere Informationen rechtzeitig vor Anwendung an STAUFF.

Bestellschlüssel

***FI-WEE*-10*L*R*-OK*-B*-W3*-MS**

- * Winkel Einschraubverschraubung (90°) **FI-WEE**
- * Rohr-Außendurchmesser (in mm) **-10**
- * Baureihe **L** Leichte Baureihe
S Schwere Baureihe
- * Gewindeausführung Whitworth Rohrgewinde (zylindrisch) **R**

- * Dichtungstyp O-Ring mit Kammerring (schmal) **-OK**
- * Dichtungswerkstoff NBR (Buna-N®) **-B**
FKM (Viton®) **-V**
- * Werkstoff Stahl, Zink/Nickel-beschichtet **-W3**

Bitte wenden Sie sich an STAUFF für alternative Werkstoffe und Oberflächen.

- * Konfektionierung Nur Verschraubungskörper **-**
Verschraubungskörper mit Schneidring und Überwurfmutter **-MS**
Verschraubungskörper mit weichdichtendem Schneidring und Überwurfmutter **-MSV**

Abweichende Gewindegrößen bitte angeben, z.B. R1/8!



Einstellbare Winkel Einschraubverschraubung (45°) mit Kontermutter
Typ FI-VEE-...-R-OK • Baureihen L / S

Einstellbare T-Einschraubverschraubung mit Kontermutter
Typ FI-TEE-...-R-OK • Baureihen L / S

Einstellbare L-Einschraubverschraubung mit Kontermutter
Typ FI-LEE-...-R-OK • Baureihen L / S

Typ FI-VEE-...-R-OK

Whitworth Rohrgewinde (zylindrisch)
 O-Ring mit Kammerring (schmal)

Einschraubstutzen: ISO 1179-3 (Typ H)
 Einschraubloch: ISO 1179-1

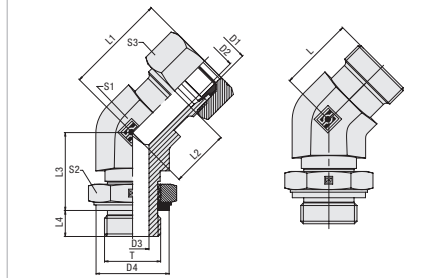

Abmessungen L, L1, L2 und L3 weichen von der Maßtabelle links ab.



Typ FI-TEE-...-R-OK

Whitworth Rohrgewinde (zylindrisch)
 O-Ring mit Kammerring (schmal)

Einschraubstutzen: ISO 1179-3 (Typ H)
 Einschraubloch: ISO 1179-1

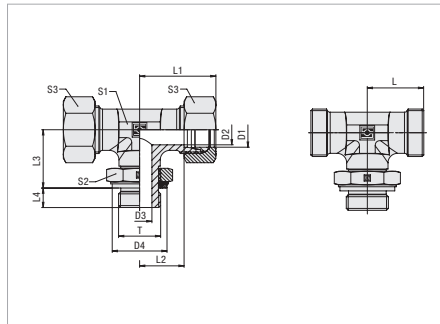

Typ FI-LEE-...-R-OK

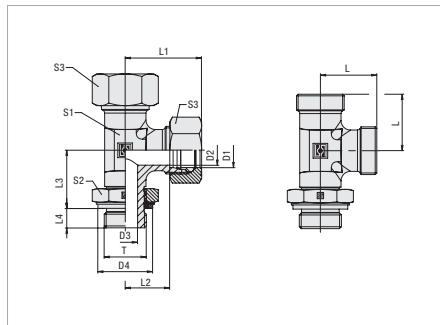

Whitworth Rohrgewinde (zylindrisch)
 O-Ring mit Kammerring (schmal)

Einschraubstutzen: ISO 1179-3 (Typ H)
 Einschraubloch: ISO 1179-1



Einschraubstutzen wurden ausgelegt für Einschraublöcher in Bauteilen aus Stahl. Für den Einsatz in Verbindung mit Bauteilen aus weichen Gegenwerkstoffen (z.B. Aluminium) wird die Verwendung von Verschraubungen mit zusätzlich nachgerollten Aussengewinden empfohlen. Bitte wenden Sie sich für weitere Informationen rechtzeitig vor Anwendung an STAUFF.

Anschlusssteile

-  Schneidring
Typ **FI-DS** Seite 28
-  Weichdichtender Schneidring
Typ **FI-WDDS** Seite 29
-  Verstärkungshülse
Typ **FI-VH** Seite 31

-  STAUFF Form EVO Dichtring
Typ **FI-FD** Seite 32
-  Überwurfmutter
Typ **FI-M** Seite 33
-  37°-Bördelanschlusssteile (Set)
Typ **FI-AB** Seite 37

Ersatzteile / Zubehör

-  O-Ring
Typ **O-RING** Seite 239
-  Kammerring (schmal)
Typ **FI-KR** Seite 247

J



Einstellbare Winkel Einschraubverschraubung (90°) mit Kontermutter Typ FI-WEE-...-M-OK • Baureihen L / S

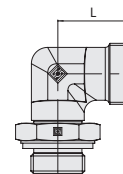
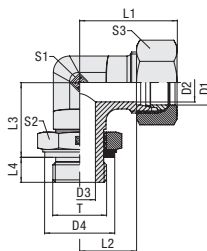

Metrisches Gewinde (zylindrisch)

O-Ring mit Kammerring (schmal)

Bau- reihe	Rohr-Ø mm D1	PN bar	Abmessungen mm										Drehm. N-m Gewinde T	Gewicht kg ca. per 100	Bestellbezeichnungen ³		
			Gewinde T	D2	D3	D4	L	L1 ¹	L2	L3	L4	S1				S2	S3
L	6	315	M 10 x 1	4	4	14,8	21	29	14	20	7	14	14	14	18	4,42	FI-WEE-06LM-OK-B-W3
	8	315	M 12 x 1,5	6	4	17,8	23	31	16	23,5	10	14	17	17	35	5,14	FI-WEE-08LM-OK-B-W3
	10	315	M 14 x 1,5	8	5	19,8	24	32	17	27	10	19	19	19	55	8,60	FI-WEE-10LM-OK-B-W3
	12	315	M 16 x 1,5	10	7	22,8	26	34	19	27	10	19	22	22	80	10,44	FI-WEE-12LM-OK-B-W3
	15	315	M 18 x 1,5	12	8	24,8	28	36	21	29	11	22	24	27	105	14,89	FI-WEE-15LM-OK-B-W3
	18	250	M 22 x 1,5	15	12	27,8	31	40	23,5	36	12	27	27	32	125	23,93	FI-WEE-18LM-OK-B-W3
	22	160	M 27 x 2	19	16	32,8	35	44	27,5	38	14	30	32	36	220	30,36	FI-WEE-22LM-OK-B-W3
	28	160	M 33 x 2	24	20	40,8	38	47	30,5	47	14	36	41	41	370	51,70	FI-WEE-28LM-OK-B-W3
	35	160	M 42 x 2	30	25	50,8	48	59	37,5	58	14	50	50	50	500	106,10	FI-WEE-35LM-OK-B-W3
42	160	M 48 x 2	36	32	55,8	49	61	38	58,5	16	50	55	60	600	101,60	FI-WEE-42LM-OK-B-W3	
S	6	315	M 12 x 1,5	4	4	17,8	22	30	15	23,5	10	14	17	17	35	6,43	FI-WEE-06SM-OK-B-W3
	8	315	M 14 x 1,5	5	5	19,8	24	32	17	27	10	19	19	19	55	9,06	FI-WEE-08SM-OK-B-W3
	10	315	M 16 x 1,5	7	7	22,8	25	34	17,5	26	11	19	22	22	80	11,02	FI-WEE-10SM-OK-B-W3
	12	315	M 18 x 1,5	8	8	24,8	29	38	21,5	28	12	22	24	24	105	15,90	FI-WEE-12SM-OK-B-W3
	16	250	M 22 x 1,5	12	12	27,8	33	43	24,5	34	14	27	27	30	125	25,14	FI-WEE-16SM-OK-B-W3
	20	250	M 27 x 2	16	16	32,8	38	49	27,5	36	16	30	32	36	220	38,45	FI-WEE-20SM-OK-B-W3
	25	250	M 33 x 2	20	20	40,8	42	54	30	45	16	36	41	46	370	53,82	FI-WEE-25SM-OK-B-W3
	30	160	M 42 x 2	25	25	50,8	49	62	35,5	55	17	50	50	50	500	110,10	FI-WEE-30SM-OK-B-W3
	38	160	M 48 x 2	32	32	55,8	50	65	34	55,5	19	50	55	60	600	109,30	FI-WEE-38SM-OK-B-W3

¹ Ungefähre Abmessung im verbauten Zustand.

² Gewichte ohne Schneidring und Überwurfmutter.

³ Standard-Lieferumfang: Nur Verschraubungskörper.

Standard-Dichtungswerkstoff ist NBR (Buna-N®).

Einschraubloch: ISO 9974-1

Empfohlene Drehmomente gelten für Gegenwerkstoff Stahl.

Einschraubstutzen wurden ausgelegt für Einschraublöcher in Bauteilen aus Stahl. Für den Einsatz in Verbindung mit Bauteilen aus weicheren Gegenwerkstoffen (z.B. Aluminium) wird die Verwendung von Verschraubungen mit zusätzlich nachgerollten Aussengewinden empfohlen. Bitte wenden Sie sich für weitere Informationen rechtzeitig vor Anwendung an STAUFF.

Bestellschlüssel

FI-WEE-10*L*M*-OK*-B*-W3*-MS

- * Winkel Einschraubverschraubung (90°) **FI-WEE**
- * Rohr-Außendurchmesser (in mm) **-10**
- * Baureihe **L** Leichte Baureihe
S Schwere Baureihe
- * Gewindeausführung **M** Metrisches Gewinde (zylindrisch)
Abweichende Gewindegrößen bitte angeben, z.B. M26x1.5!

- * Dichtungstyp **-OK** O-Ring mit Kammerring (schmal)
- * Dichtungswerkstoff **-B** NBR (Buna-N®)
-V FKM (Viton®)
- * Werkstoff **-W3** Stahl, Zink/Nickel-beschichtet

Bitte wenden Sie sich an STAUFF für alternative Werkstoffe und Oberflächen.

- * Konfektionierung **-** Nur Verschraubungskörper
-MS Verschraubungskörper mit Schneidring und Überwurfmutter
-MSV Verschraubungskörper mit weichdichtendem Schneidring und Überwurfmutter



Einstellbare Winkel Einschraubverschraubung (45°) mit Kontermutter
Typ FI-VEE-...-M-OK • Baureihen L / S

Einstellbare T-Einschraubverschraubung mit Kontermutter
Typ FI-TEE-...-M-OK • Baureihen L / S

Einstellbare L-Einschraubverschraubung mit Kontermutter
Typ FI-LEE-...-M-OK • Baureihen L / S

Typ FI-VEE-...-M-OK

Metrisches Gewinde (zylindrisch)
 O-Ring mit Kammerring (schmal)

Einschraubloch: ISO 9974-1

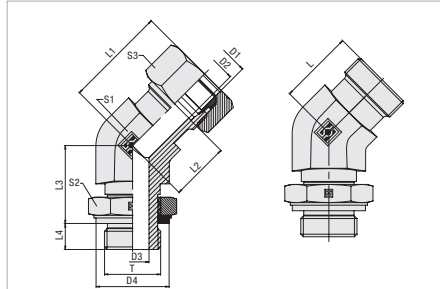

Abmessungen L, L1, L2 und L3 weichen von der Maßtabelle links ab.



Typ FI-TEE-...-M-OK

Metrisches Gewinde (zylindrisch)
 O-Ring mit Kammerring (schmal)

Einschraubloch: ISO 9974-1

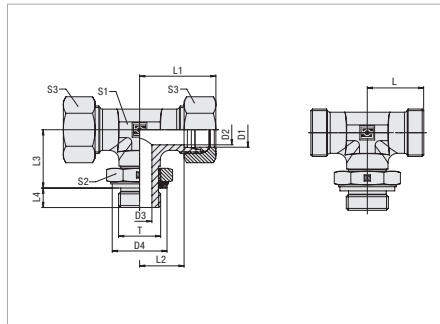

Typ FI-LEE-...-M-OK

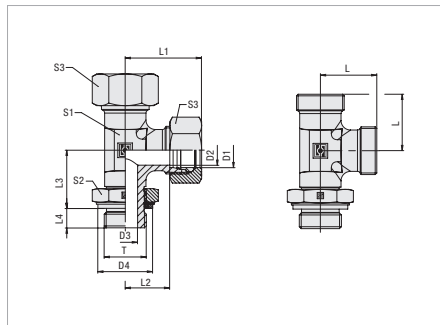

Metrisches Gewinde (zylindrisch)
 O-Ring mit Kammerring (schmal)

Einschraubloch: ISO 9974-1



Einschraubstutzen wurden ausgelegt für Einschraublöcher in Bauteilen aus Stahl. Für den Einsatz in Verbindung mit Bauteilen aus weichen Gegenwerkstoffen (z.B. Aluminium) wird die Verwendung von Verschraubungen mit zusätzlich nachgerollten Aussengewinden empfohlen. Bitte wenden Sie sich für weitere Informationen rechtzeitig vor Anwendung an STAUFF.

Anschlusssteile

-  Schneidring
Typ **FI-DS** Seite 28
-  Weichdichtender Schneidring
Typ **FI-WDDS** Seite 29
-  Verstärkungshülse
Typ **FI-VH** Seite 31

-  STAUFF Form EVO Dichtring
Typ **FI-FD** Seite 32
-  Überwurfmutter
Typ **FI-M** Seite 33
-  37°-Bördelanschlusssteile (Set)
Typ **FI-AB** Seite 37

Ersatzteile / Zubehör

-  O-Ring
Typ **O-RING** Seite 239
-  Kammerring (schmal)
Typ **FI-KR** Seite 247

J



Einstellbare Winkel Einschraubverschraubung (90°) mit Kontermutter Typ FI-WEE-...-M-OR • Baureihen L / S

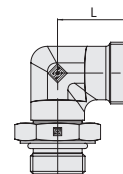
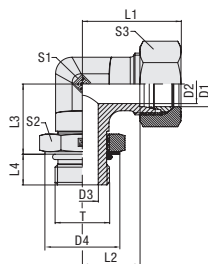

Metrisches Gewinde (zylindrisch)

O-Ring

Bau- reihe	Rohr-Ø mm D1	PN bar	Abmessungen mm											Drehm. N-m Gewinde T	Gewicht kg ca. per 100	Bestellbezeichnungen ³	
			Gewinde T	D2	D3	D4	L	L1 ¹	L2	L3	L4	S1	S2				S3
L	6	315	M 10 x 1	4	4	14,5	21	29	14	20	7	14	14	14	15	5,16	FI-WEE-06LM-OR-B-W3
	8	315	M 12 x 1,5	6	4	17,5	23	31	16	23,5	10	14	17	17	25	5,44	FI-WEE-08LM-OR-B-W3
	10	315	M 14 x 1,5	8	5	19,5	24	32	17	27	10	19	19	19	35	9,00	FI-WEE-10LM-OR-B-W3
	12	315	M 16 x 1,5	10	7	22,5	26	34	19	27	10	19	22	22	40	10,23	FI-WEE-12LM-OR-B-W3
	15	315	M 18 x 1,5	12	8	24,5	28	36	21	29	11	22	24	27	45	14,59	FI-WEE-15LM-OR-B-W3
	18	250	M 22 x 1,5	15	12	27,5	31	40	23,5	36	12	27	27	32	60	23,09	FI-WEE-18LM-OR-B-W3
	22	160	M 27 x 2	19	16	32,5	35	44	27,5	38	14	30	32	36	100	39,11	FI-WEE-22LM-OR-B-W3
	28	160	M 33 x 2	24	20	41,5	38	47	30,5	47	14	36	41	41	160	61,54	FI-WEE-28LM-OR-B-W3
	35	160	M 42 x 2	30	25	50,5	48	59	37,5	58	14	50	50	50	210	131,90	FI-WEE-35LM-OR-B-W3
42	160	M 48 x 2	36	32	55,5	49	61	38	58,5	16	50	55	60	260	136,43	FI-WEE-42LM-OR-B-W3	
S	6	315	M 12 x 1,5	4	4	17,5	22	30	15	23,5	10	14	17	17	35	7,62	FI-WEE-06SM-OR-B-W3
	8	315	M 14 x 1,5	5	5	19,5	24	32	17	27	10	19	19	19	45	11,98	FI-WEE-08SM-OR-B-W3
	10	250	M 16 x 1,5	7	7	22,5	25	34	17,5	26	11	19	22	22	55	10,81	FI-WEE-10SM-OR-B-W3
	12	250	M 18 x 1,5	8	8	24,5	29	38	21,5	28	12	22	24	24	70	15,60	FI-WEE-12SM-OR-B-W3
	16	250	M 22 x 1,5	12	12	27,5	33	43	24,5	34	14	27	27	30	100	24,52	FI-WEE-16SM-OR-B-W3
	20	250	M 27 x 2	16	16	32,5	38	49	27,5	36	16	30	32	36	170	33,16	FI-WEE-20SM-OR-B-W3
	25	160	M 33 x 2	20	20	41,5	42	54	30	45	16	36	41	46	310	56,70	FI-WEE-25SM-OR-B-W3
	30	160	M 42 x 2	25	25	50,5	49	62	35,5	55	17	50	50	50	330	144,57	FI-WEE-30SM-OR-B-W3
	38	160	M 48 x 2	32	32	55,5	50	65	34	55,5	19	50	55	60	420	152,80	FI-WEE-38SM-OR-B-W3

¹ Ungefähre Abmessung im verbauten Zustand.

² Gewichte ohne Schneidring und Überwurfmutter.

³ Standard-Lieferumfang: Nur Verschraubungskörper.

Standard-Dichtungswerkstoff ist NBR (Buna-N®).

Einschraubstutzen: ISO 6149-2/-3

Einschraubloch: ISO 6149-1

Empfohlene Drehmomente gelten für Gegenwerkstoff Stahl.

Einschraubstutzen wurden ausgelegt für Einschraublöcher in Bauteilen aus Stahl. Für den Einsatz in Verbindung mit Bauteilen aus weicheren Gegenwerkstoffen (z.B. Aluminium) wird die Verwendung von Verschraubungen mit zusätzlich nachgerollten Aussengewinden empfohlen. Bitte wenden Sie sich für weitere Informationen rechtzeitig vor Anwendung an STAUFF.

Bestellschlüssel

FI-WEE-10*L*M*-OR*-B*-W3*-MS

- * Winkel Einschraubverschraubung (90°) **FI-WEE**
- * Rohr-Außendurchmesser (in mm) **-10**
- * Baureihe **L** Leichte Baureihe
S Schwere Baureihe
- * Gewindeausführung **M** Metrisches Gewinde (zylindrisch)
Abweichende Gewindegrößen bitte angeben, z.B. M26x1.5!

- * Dichtungsart **-OR** O-Ring
- * Dichtungswerkstoff **-B** NBR (Buna-N®)
-V FKM (Viton®)
- * Werkstoff **-W3** Stahl, Zink/Nickel-beschichtet

Bitte wenden Sie sich an STAUFF für alternative Werkstoffe und Oberflächen.

- * Konfektionierung **-** Nur Verschraubungskörper
- MS** Verschraubungskörper mit Schneidring und Überwurfmutter
- MSV** Verschraubungskörper mit weichdichtendem Schneidring und Überwurfmutter



Einstellbare Winkel Einschraubverschraubung (45°) mit Kontermutter

Typ FI-VEE-...-M-OR • Baureihen L / S

Einstellbare T-Einschraubverschraubung mit Kontermutter

Typ FI-TEE-...-M-OR • Baureihen L / S

Einstellbare L-Einschraubverschraubung mit Kontermutter

Typ FI-LEE-...-M-OR • Baureihen L / S

Typ FI-VEE-...-M-OR

Metrisches Gewinde (zylindrisch)
O-Ring

Einschraubstutzen: ISO 6149-2/-3
Einschraubloch: ISO 6149-1

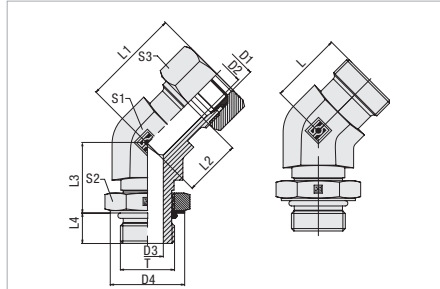

Abmessungen L, L1, L2 und L3 weichen von der Maßtabelle links ab.



Typ FI-TEE-...-M-OR

Metrisches Gewinde (zylindrisch)
O-Ring

Einschraubstutzen: ISO 6149-2/-3
Einschraubloch: ISO 6149-1

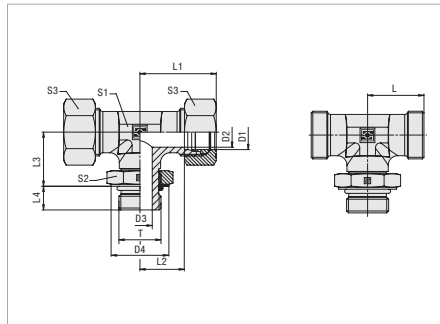

Typ FI-LEE-...-M-OR



Metrisches Gewinde (zylindrisch)
O-Ring

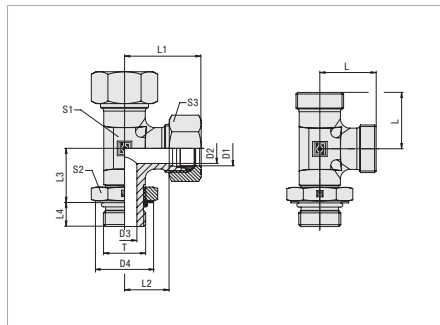

Einschraubstutzen: ISO 6149-2/-3
Einschraubloch: ISO 6149-1



Einschraubstutzen wurden ausgelegt für Einschraublöcher in Bauteilen aus Stahl. Für den Einsatz in Verbindung mit Bauteilen aus weichen Gegenwerkstoffen (z.B. Aluminium) wird die Verwendung von Verschraubungen mit zusätzlich nachgerollten Aussengewinden empfohlen. Bitte wenden Sie sich für weitere Informationen rechtzeitig vor Anwendung an STAUFF.

Anschlusssteile

-  Schneidring
Typ **FI-DS** Seite 28
-  Weichdichtender Schneidring
Typ **FI-WDDS** Seite 29
-  Verstärkungshülse
Typ **FI-VH** Seite 31

-  STAUFF Form EVO Dichtring
Typ **FI-FD** Seite 32
-  Überwurfmutter
Typ **FI-M** Seite 33
-  37°-Bördelanschlusssteile (Set)
Typ **FI-AB** Seite 37

Ersatzteile / Zubehör

-  O-Ring
Typ **O-RING** Seite 239



Einstellbare Winkel Einschraubverschraubung (90°) mit Kontermutter Typ FI-WEE-...-U • Baureihen L / S

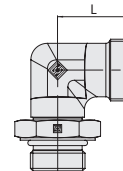
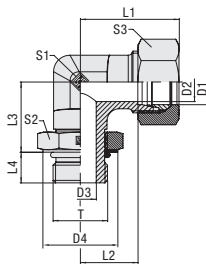

UN/UNF Gewinde

O-Ring

Bau- reihe	Rohr-Ø mm D1	PN bar	Abmessungen mm													Drehm. N-m Gewinde T	Gewicht kg ca. per 100	Bestellbezeichnungen ³
			Gewinde T	D2	D3	D4	L	L1 ¹	L2	L3	L4	S1	S2	S3				
L	6	315	7/16-20 UNF	4	4,5	16,5	21	29	14	21	11	14	17	14	18	5,02	FI-WEE-06L7/16U-OR-B-W3	
	8	315	7/16-20 UNF	6	4,5	16,5	23	31	16	21	11	14	17	17	18	5,16	FI-WEE-08L7/16U-OR-B-W3	
	10	315	9/16-18 UNF	8	7,5	20,2	24	32	17	25	12	19	19	19	34	14,99	FI-WEE-10L9/16U-OR-B-W3	
	12	315	9/16-18 UNF	10	7,5	20,2	26	34	19	25,5	12	19	19	22	34	15,29	FI-WEE-12L9/16U-OR-B-W3	
	15	315	3/4-16 UNF	12	10	25,7	28	36	21	30	14	22	24	27	55	15,03	FI-WEE-15L3/4U-OR-B-W3	
	18	250	7/8-14 UNF	15	12,5	29,3	31	40	23,5	35	16	27	27	32	80	24,03	FI-WEE-18L7/8U-OR-B-W3	
	22	160	1 1/16-12 UN	19	15,5	36,7	35	44	27,5	39	18	30	36	36	100	35,96	FI-WEE-22L1-1/16U-OR-B-W3	
	28	160	1 5/16-12 UN	24	21,5	44	38	47	30,5	43	18	36	41	41	150	49,38	FI-WEE-28L1-5/16U-OR-B-W3	
	35	160	1 5/8-12 UN	30	27,5	55	48	59	37,5	50	18	50	50	50	290	106,22	FI-WEE-35L1-5/8U-OR-B-W3	
42	160	1 7/8-12 UN	36	33,5	62,3	49	61	37,89	52	18	50	55	60	325	101,73	FI-WEE-42L1-7/8U-OR-B-W3		
S	6	315	7/16-20 UNF	4	4,5	16,5	22	30	15	21	11	14	17	17	20	5,92	FI-WEE-06S7/16U-OR-B-W3	
	8	315	9/16-18 UNF	5	7,5	20,2	24	32	17	25	12	19	19	19	46	9,45	FI-WEE-08S9/16U-OR-B-W3	
	10	315	9/16-18 UNF	7	7,5	20,2	25	34	17,5	25,5	12	19	19	22	46	9,80	FI-WEE-10S9/16U-OR-B-W3	
	12	315	3/4-16 UNF	8	10	25,7	29	38	21,5	30	14	22	24	24	80	16,06	FI-WEE-12S3/4U-OR-B-W3	
	16	250	7/8-14 UNF	12	12,5	29,3	33	43	24,5	35	16	27	27	30	80	25,18	FI-WEE-16S7/8U-OR-B-W3	
	20	250	1 1/16-12 UN	16	15,5	36,7	38	49	27,5	39	18	30	36	36	185	38,53	FI-WEE-20S1-1/16U-OR-B-W3	
	25	160	1 1/16-12 UN	20	15,5	36,7	42	54	30	43	18	36	36	46	185	53,90	FI-WEE-25S1-1/16U-OR-B-W3	
	30	160	1 5/8-12 UN	25	27,5	55	49	62	35,5	50	18	50	50	50	340	110,22	FI-WEE-30S1-5/8U-OR-B-W3	
38	160	1 7/8-12 UN	32	33,5	62,3	50	65	33,9	52	18	50	55	60	415	109,43	FI-WEE-38S1-7/8U-OR-B-W3		

¹ Ungefähre Abmessung im verbauten Zustand.

² Gewichte ohne Schneidring und Überwurfmutter.

³ Standard-Lieferumfang: Nur Verschraubungskörper.

Standard-Dichtungswerkstoff ist NBR (Buna-N®).

Einschraubstutzen: ISO 11926-2/-3

Einschraubloch: ISO 11926-1

Empfohlene Drehmomente gelten für Gegenwerkstoff Stahl.

Einschraubstutzen wurden ausgelegt für Einschraublöcher in Bauteilen aus Stahl. Für den Einsatz in Verbindung mit Bauteilen aus weicheren Gegenwerkstoffen (z.B. Aluminium) wird die Verwendung von Verschraubungen mit zusätzlich nachgerollten Aussengewinden empfohlen.

Bitte wenden Sie sich für weitere Informationen rechtzeitig vor Anwendung an STAUFF.

Bestellschlüssel

***FI-WEE*-10*L*9/16*U*-OR*-B*-W3*-MS**

* Winkel Einschraubverschraubung (90°) **FI-WEE**

* Rohr-Außendurchmesser (in mm) **-10**

* Baureihe Leichte Baureihe **L**
Schwere Baureihe **S**

* Gewindegröße entsprechend Maßtabelle **9/16**

Gewindegröße bitte stets angeben, z.B. 9/16!

* Gewindeausführung UN/UNF Gewinde mit O-Ring **U**

* Dichtungswerkstoff NBR (Buna-N®) **-B**
FKM (Viton®) **-V**

* Werkstoff Stahl, Zink/Nickel-beschichtet **-W3**

Bitte wenden Sie sich an STAUFF für alternative Werkstoffe und Oberflächen.

* Konfektionierung Nur Verschraubungskörper **-**
Verschraubungskörper mit Schneidring und Überwurfmutter **-MS**
Verschraubungskörper mit weichdichtendem Schneidring und Überwurfmutter **-MSV**



Einstellbare Winkel Einschraubverschraubung (45°) mit Kontermutter
Typ FI-VEE-...-U • Baureihen L / S

Einstellbare T-Einschraubverschraubung mit Kontermutter
Typ FI-TEE-...-U • Baureihen L / S

Einstellbare L-Einschraubverschraubung mit Kontermutter
Typ FI-LEE-...-U • Baureihen L / S

Typ FI-VEE-...-U

UN/UNF Gewinde
 O-Ring

Einschraubstutzen: ISO 6149-2/-3
 Einschraubloch: ISO 6149-1

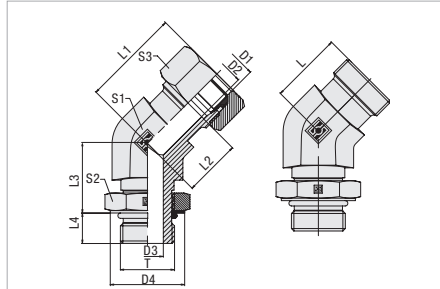

Abmessungen L, L1, L2 und L3 weichen von der Maßtabelle links ab.



Typ FI-TEE-...-U

UN/UNF Gewinde
 O-Ring

Einschraubstutzen: ISO 6149-2/-3
 Einschraubloch: ISO 6149-1

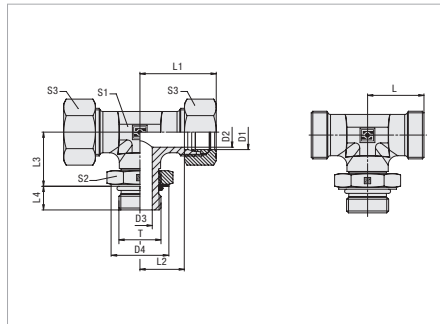

Typ FI-LEE-...-U

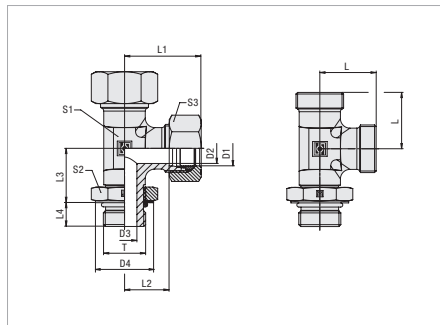

UN/UNF Gewinde
 O-Ring

Einschraubstutzen: ISO 6149-2/-3
 Einschraubloch: ISO 6149-1



Einschraubstutzen wurden ausgelegt für Einschraublöcher in Bauteilen aus Stahl. Für den Einsatz in Verbindung mit Bauteilen aus weicheren Gegenwerkstoffen (z.B. Aluminium) wird die Verwendung von Verschraubungen mit zusätzlich nachgerollten Aussengewinden empfohlen. Bitte wenden Sie sich für weitere Informationen rechtzeitig vor Anwendung an STAUFF.

Anschlusssteile

-  Schneidring
Typ **FI-DS** Seite 28
-  Weichdichtender Schneidring
Typ **FI-WDDS** Seite 29
-  Verstärkungshülse
Typ **FI-VH** Seite 31

-  STAUFF Form EVO Dichtring
Typ **FI-FD** Seite 32
-  Überwurfmutter
Typ **FI-M** Seite 33
-  37°-Bördelanschlusssteile (Set)
Typ **FI-AB** Seite 37

Ersatzteile / Zubehör

-  O-Ring
Typ **O-RING** Seite 239



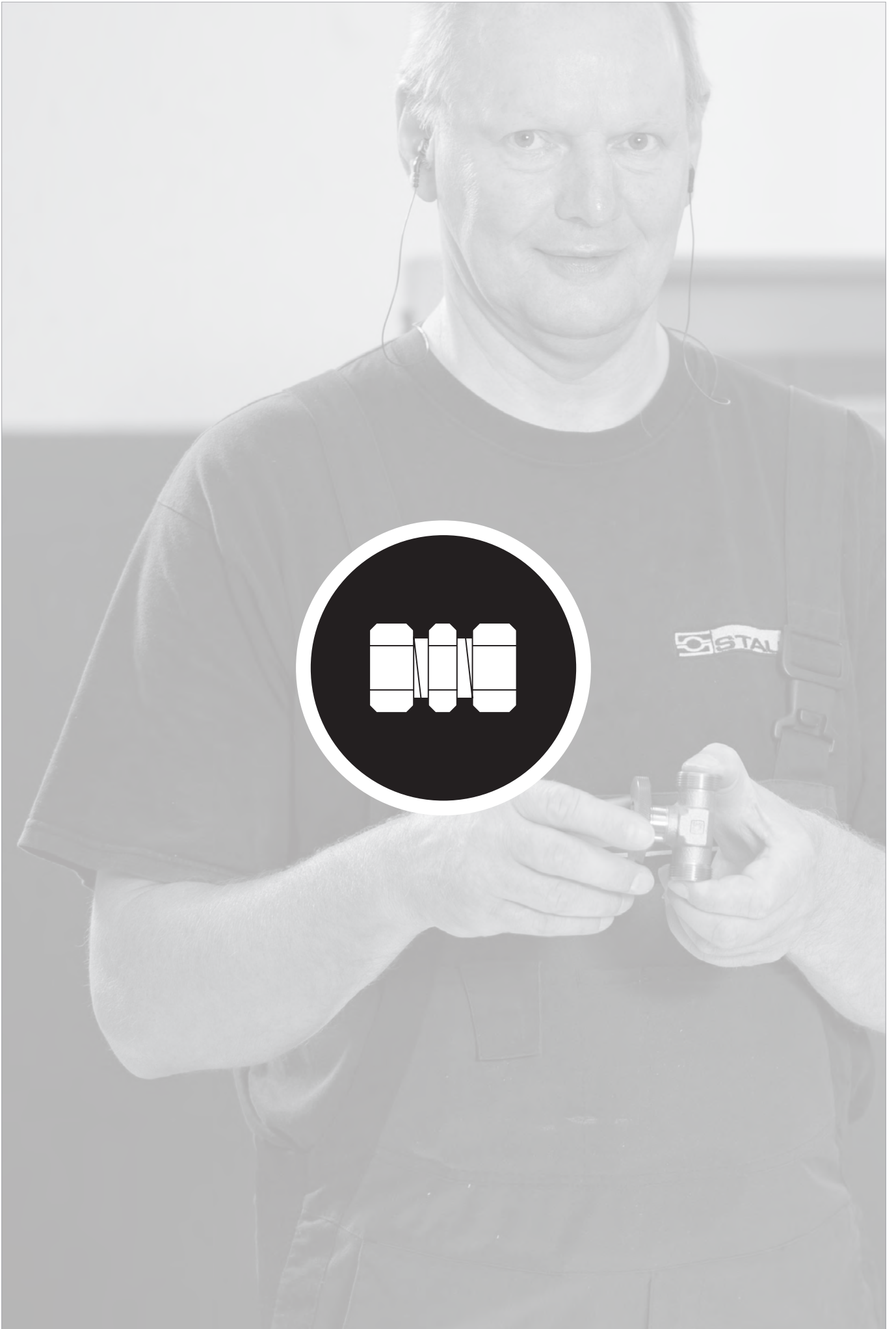

**Winkel Schwenkverschraubung
(Mitteldruck Ausführung)**
FI-RSWND 182-185



**Whitworth Rohrgewinde (zylindrisch) /
Dichtkantenring (außen)**
FI-RSWND-...-R-DK 182



**Metrisches Gewinde (zylindrisch) /
Dichtkantenring (außen)**
FI-RSWND-...-M-DK 183



**Whitworth Rohrgewinde (zylindrisch) /
Dichtring mit Elastomerdichtung**
FI-RSWND-...-R-WD 184



**Metrisches Gewinde (zylindrisch) /
Dichtring mit Elastomerdichtung**
FI-RSWND-...-M-WD 185

**Winkel Schwenkverschraubung
(Hochdruck Ausführung)**
FI-RSW 186-189



**Whitworth Rohrgewinde (zylindrisch) /
Dichtkantenring (außen)**
FI-RSW-...-R-DK 186



**Metrisches Gewinde (zylindrisch) /
Dichtkantenring (außen)**
FI-RSW-...-M-DK 187



**Whitworth Rohrgewinde (zylindrisch) /
Dichtring mit Elastomerdichtung**
FI-RSW-...-R-WD 188



**Metrisches Gewinde (zylindrisch) /
Dichtring mit Elastomerdichtung**
FI-RSW-...-M-WD 189

**T-Schwenkverschraubung
(Hochdruck Ausführung)**
FI-RST 190-193



**Whitworth Rohrgewinde (zylindrisch) /
Dichtkantenring (außen)**
FI-RST-...-R-DK 190



**Metrisches Gewinde (zylindrisch) /
Dichtkantenring (außen)**
FI-RST-...-M-DK 191



**Whitworth Rohrgewinde (zylindrisch) /
Dichtring mit Elastomerdichtung**
FI-RST-...-R-WD 192



**Metrisches Gewinde (zylindrisch) /
Dichtring mit Elastomerdichtung**
FI-RST-...-M-WD 193

K



Winkel Schwenkverschraubung (Mitteldruck Ausführung)
Typ FI-RSWND-...-R-DK • Baureihen LL / L / S

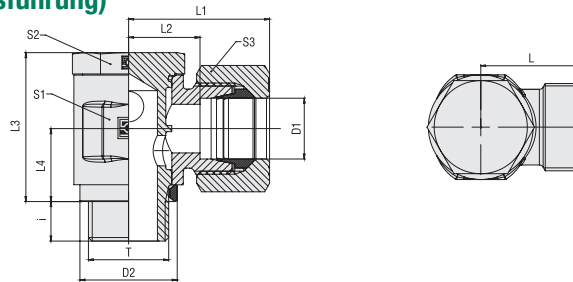

Whitworth Rohrgewinde (zylindrisch)

Dichtkantenring (außen)

Bestellschlüssel

***FI-RSWND*-10*L*R*-DK*-W3*-MS**

* Winkel Schwenkverschraubung **FI-RSWND**

* Rohr-Außendurchmesser D1 (in mm) **-10**

* Baureihe Extra-Leichte Baureihe **LL**
 Leichte Baureihe **L**
 Schwere Baureihe **S**

* Gewindeausführung Whitworth Rohrgewinde (zylindrisch) **R**

Abweichende Gewindegrößen bitte angeben, z.B. R1/8!

* Dichtungstyp Dichtkantenring (außen) **-DK**

* Werkstoff Stahl, Zink/Nickel-beschichtet **-W3**

Bitte wenden Sie sich an STAUFF für alternative Werkstoffe und Oberflächen.

* Konfektionierung Nur Verschraubungskörper **-**
 Verschraubungskörper mit Schneidring und Überwurfmutter **-MS**

Verschraubungskörper mit weichdichtendem Schneidring **-MSV** und Überwurfmutter

Baureihe	Rohr-Ø mm D1	PB bar	Abmessungen mm											Gewicht kg ca. per 100	Bestellbezeichnungen ³
			Gewinde T	D2	i	L	L1 ¹	L2	L3	L4	S1	S2	S3		
LL	4	100	G 1/8	13	6	15,5	21	11,5	21	10	14	14	10	2,85	FI-RSWND-04LLR-DK-W3
	6	100	G 1/8	13	6	15,5	21	10	21	10	14	14	12	2,85	FI-RSWND-06LLR-DK-W3
	8	100	G 1/8	13	6	16,5	23	11	21	10	14	14	14	2,93	FI-RSWND-08LLR-DK-W3
L	6	250	G 1/8	13	6	18,5	25	11,5	21	10	14	14	14	3,15	FI-RSWND-06LR-DK-W3
	8	250	G 1/4	17,7	10	20	26	13	26	12	17	19	17	5,85	FI-RSWND-08LR-DK-W3
	10	250	G 1/4	17,7	9	22	30	15	27	13	19	19	19	6,95	FI-RSWND-10LR-DK-W3
	10	160	G 3/8	22	9	23	31	16	32	15	22	22	19	10,11	FI-RSWND-10LR3/8-DK-W3
	12	160	G 1/4	17,7	9	23	30	16	28	13	22	19	22	8,23	FI-RSWND-08LLR-DK-W3
	12	250	G 3/8	22	9	23	31	16	32	15	22	22	22	6,77	FI-RSWND-12LR-DK-W3
	12	160	G 1/2	26	11	26,5	34	19,5	37,5	18	27	27	22	16,42	FI-RSWND-12LR1/2-DK-W3
	15	160	G 1/2	26	11	26,5	35	19,5	37,5	18	27	27	27	17,36	FI-RSWND-15LR-DK-W3
	18	160	G 1/2	26	11	27	36	19,5	44,5	21,5	30	27	32	21,47	FI-RSWND-18LR-DK-W3
	22	160	G 3/4	32	13	32	41	24,5	49	24	36	32	36	30,63	FI-RSWND-22LR-DK-W3
S	6	250	G 1/4	17,7	10	21,5	29	14,5	26	12	17	19	17	6,23	FI-RSWND-06SR-DK-W3
	8	250	G 1/4	17,7	9	23	29	16	27	13	19	19	19	7,47	FI-RSWND-08SR-DK-W3
	10	250	G 3/8	22	9	23,5	32	16	32	15	22	22	22	10,92	FI-RSWND-10SR-DK-W3
	12	250	G 3/8	22	9	26	34	18,5	37	18	24	24	24	14,87	FI-RSWND-12SR-DK-W3
	14	160	G 1/2	26	11	28,5	39	20,5	37,5	18	27	27	27	18,58	FI-RSWND-14SR-DK-W3
	16	160	G 1/2	26	11	30	40	21,5	44,5	21,5	30	27	30	22,48	FI-RSWND-16SR-DK-W3
	20	160	G 3/4	32	13	34	45	23,5	49	24	36	32	36	32,20	FI-RSWND-20SR-DK-W3

¹ Ungefähre Abmessung im verbauten Zustand.

² Gewichte ohne Schneidring und Überwurfmutter.

³ Standard-Lieferumfang: Nur Verschraubungskörper.

Einschraubloch: DIN 3852-2 (Form X) / ISO 1179-1

Einschraubstutzen wurden ausgelegt für Einschraublöcher in Bauteilen aus Stahl. Für den Einsatz in Verbindung mit Bauteilen aus weicheren Gegenwerkstoffen (z.B. Aluminium) wird die Verwendung von Verschraubungen mit zusätzlich nachgerollten Aussengewinden empfohlen. Bitte wenden Sie sich für weitere Informationen rechtzeitig vor Anwendung an STAUFF.

K

Anschlusssteile

- Schneidring
Typ **FI-DS** Seite 28
- Weichdichtender Schneidring
Typ **FI-WDDS** Seite 29
- Verstärkungshülse
Typ **FI-VH** Seite 31
- STAUFF Form EVO Dichtring
Typ **FI-FD** Seite 32
- Überwurfmutter
Typ **FI-M** Seite 33
- 37°-Bördelanschlusssteile (Set)
Typ **FI-AB** Seite 37

Ersatzteile / Zubehör

- Dichtkantenring (außen)
Typ **FI-DKR** Seite 244



Winkel Schwenkverschraubung (Mitteldruck Ausführung)
Typ FI-RSWND-...-M-DK ■ Baureihen LL / L / S

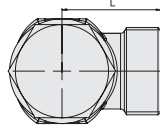
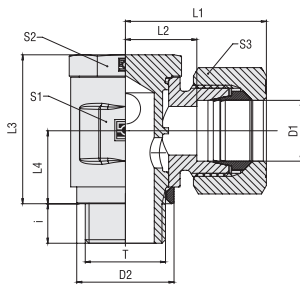

Dichtkantenring (außen)

Metrisches Gewinde (zylindrisch)

Bau- reihe	Rohr-Ø mm	PB bar	Abmessungen mm											Gewicht kg ca. per 100	Bestellbezeichnungen ³
			Gewinde	T	D2	i	L	L1 ¹	L2	L3	L4	S1	S2		
LL	4	100	M 8 x 1	10,8	6	15,5	21	11,5	17	8	14	12	10	2,66	FI-RSWND-04LLM-DK-W3
	6	100	M 10 x 1	13	6	15,5	21	10	21	10	14	14	12	2,86	FI-RSWND-06LLM-DK-W3
	8	100	M 10 x 1	13	6	16,5	23	11	21	10	14	14	14	2,94	FI-RSWND-08LLM-DK-W3
L	6	250	M 10 x 1	13	6	18,5	26	11,5	21	10	14	14	14	3,16	FI-RSWND-06LM-DK-W3
	8	250	M 12 x 1,5	17,8	9	20	28	13	25	12	17	17	17	5,02	FI-RSWND-08LM-DK-W3
	10	250	M 14 x 1,5	17,8	9	22	30	15	27	13	19	19	19	7,02	FI-RSWND-10LM-DK-W3
	12	250	M 16 x 1,5	21,5	9	23	31	16	32	15	22	22	22	6,63	FI-RSWND-12LM-DK-W3
	12	160	M 18 x 1,5	23	9	25	33	18	37	18,5	24	24	22	12,70	FI-RSWND-12LM18x1,5-DK-W3
	15	160	M 18 x 1,5	23	9	25	33	18	37	18	24	24	27	13,44	FI-RSWND-15LM-DK-W3
	18	160	M 22 x 1,5	27	11	27	36	19,5	44,5	21,5	30	27	32	22,82	FI-RSWND-18LM-DK-W3
	22	160	M 26 x 1,5	31	13	32	41	24,5	49	24	36	32	36	30,46	FI-RSWND-22LM-DK-W3
S	6	250	M 12 x 1,5	17,8	9	21,5	29	14,5	25	12	17	17	17	5,39	FI-RSWND-06SM-DK-W3
	8	250	M 14 x 1,5	17,8	9	23	31	16	27	13	19	19	19	7,54	FI-RSWND-08SM-DK-W3
	10	250	M 16 x 1,5	21,5	9	23,5	32,5	16	32	15	22	22	22	10,78	FI-RSWND-10SM-DK-W3
	12	250	M 18 x 1,5	23	9	25	34	17,5	37	18	24	24	24	13,70	FI-RSWND-12SM-DK-W3
	14	160	M 20 x 1,5	26	11	28,5	38,5	20,5	37	18	27	27	27	17,94	FI-RSWND-14SM-DK-W3
	16	160	M 22 x 1,5	27	11	30	40	21,5	44,5	21,5	30	27	30	23,83	FI-RSWND-16SM-DK-W3
	20	160	M 27 x 2	32	13	34	45	23,5	49	24	36	32	36	33,34	FI-RSWND-20SM-DK-W3

¹ Ungefähre Abmessung im verbauten Zustand.

² Gewichte ohne Schneidring und Überwurfmutter.

³ Standard-Lieferumfang: Nur Verschraubungskörper.

Einschraubloch: DIN 3852-1 (Form X) / ISO 9974-1

Einschraubstutzen wurden ausgelegt für Einschraublöcher in Bauteilen aus Stahl. Für den Einsatz in Verbindung mit Bauteilen aus weichen Gegenwerkstoffen (z.B. Aluminium) wird die Verwendung von Verschraubungen mit zusätzlich nachgerollten Aussengewinden empfohlen.
Bitte wenden Sie sich für weitere Informationen rechtzeitig vor Anwendung an STAUFF.

Bestellschlüssel

FI-RSWND-10*L*M*-DK*-W3*-MS

- * Winkel Schwenkverschraubung **FI-RSWND**
- * Rohr-Außendurchmesser D1 (in mm) **-10**
- * Baureihe **LL** Extra-Leichte Baureihe
L Leichte Baureihe
S Schwere Baureihe
- * Gewindeausführung **M** Metrisches Gewinde (zylindrisch)
Abweichende Gewindegrößen bitte angeben, z.B. M12x1,5!
- * Dichtungsart **-DK** Dichtkantenring (außen)
- * Werkstoff **-W3** Stahl, Zink/Nickel-beschichtet
- * Konfektionierung **-MS** Nur Verschraubungskörper
-MS Verschraubungskörper mit Schneidring und Überwurfmutter
-MSV Verschraubungskörper mit weichdichtendem Schneidring und Überwurfmutter



Anschlusssteile

- Schneidring
Typ **FI-DS** Seite 28
- Weichdichtender Schneidring
Typ **FI-WDDS** Seite 29
- Verstärkungshülse
Typ **FI-VH** Seite 31
- STAUFF Form EVO Dichtring
Typ **FI-FD** Seite 32
- Überwurfmutter
Typ **FI-M** Seite 33
- 37°-Bördelanschlusssteile (Set)
Typ **FI-AB** Seite 37

Ersatzteile / Zubehör

- Dichtkantenring (außen)
Typ **FI-DKR** Seite 244



Winkel Schwenkverschraubung (Mitteldruck Ausführung)
Typ FI-RSWND-...-R-WD • Baureihen LL / L / S

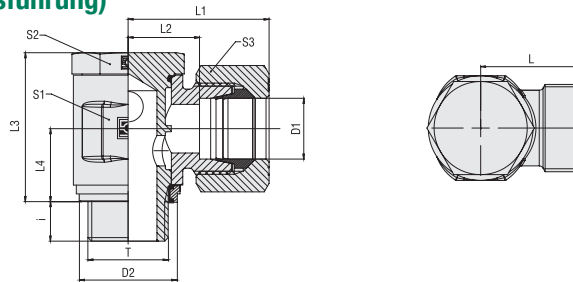

Whitworth Rohrgewinde (zylindrisch)

Dichtring mit Elastomerdichtung

Bestellschlüssel

- * **FI-RSWND*-10*L*R*-WD*-B*-W3*-MS**
- * Winkel Schwenkverschraubung **FI-RSWND**
- * Rohr-Außendurchmesser D1 (in mm) **-10**
- * Baureihe Extra-Leichte Baureihe **LL**
 Leichte Baureihe **L**
 Schwere Baureihe **S**
- * Gewindeausführung Whitworth Rohrgewinde (zylindrisch) **R**
- Abweichende Gewindegrößen bitte angeben, z.B. R1/8!
- * Dichtungstyp Dichtring mit Elastomerdichtung **-WD**
- * Dichtungswerkstoff NBR (Buna-N®) **-B**
 FKM (Viton®) **-V**
- * Werkstoff Stahl, Zink/Nickel-beschichtet **-W3**
- Bitte wenden Sie sich an STAUFF für alternative Werkstoffe und Oberflächen.
- * Konfektionierung Nur Verschraubungskörper **—**
 Verschraubungskörper mit Schneidring und Überwurfmutter **-MS**
 Verschraubungskörper mit weichdichtendem Schneidring **-MSV** und Überwurfmutter

Bau-reihe	Rohr-Ø mm	PB bar	Abmessungen mm											Gewicht kg ca. per 100	Bestellbezeichnungen ³
			Gewinde	T	D2	i	L	L1 ¹	L2	L3	L4	S1	S2		
LL	6	100	G 1/8	14,9	6	15,5	24	10	21	10	14	14	14	2,70	FI-RSWND-06LLR-WD-B-W3
	8	100	G 1/8	14,9	6	16,5	26	11	21	10	14	14	14	2,80	FI-RSWND-08LLR-WD-B-W3
L	6	250	G 1/8	14,9	6	18,5	25	11,5	21	10	14	14	14	3,07	FI-RSWND-06LR-WD-B-W3
	8	250	G 1/4	18,8	10	20	26	13	26	12	17	19	17	5,97	FI-RSWND-08LR-WD-B-W3
	10	250	G 1/4	18,8	9	22	30	15	27	13	19	19	19	7,60	FI-RSWND-10LR-WD-B-W3
	10	250	G 3/8	22,8	8	23	31	16	33	15	22	22	19	9,95	FI-RSWND-10LR3/8-WD-B-W3
	12	250	G 1/4	18,8	9,5	16	30	16	28,2	13	22	19	22	8,27	FI-RSWND-12LR1/4-WD-B-W3
	12	250	G 3/8	22,8	9	23	31	16	32	15	22	22	22	10,45	FI-RSWND-12LR-WD-B-W3
	15	160	G 1/2	27,9	11	26,5	35	19,5	37,5	18	27	27	27	18,00	FI-RSWND-15LR-WD-B-W3
	18	250	G 1/2	27,9	11	27	36	19,5	44,5	21,5	30	27	32	22,31	FI-RSWND-18LR-WD-B-W3
S	22	160	G 3/4	32,9	13	32	41	24,5	49	24	36	32	36	31,05	FI-RSWND-22LR-WD-B-W3
	6	250	G 1/4	18,8	10	21,5	29	14,5	26	12	17	19	17	6,34	FI-RSWND-06SR-WD-B-W3
	8	250	G 1/4	18,8	9	23	29	16	27	13	19	19	19	7,60	FI-RSWND-08SR-WD-B-W3
	10	250	G 3/8	22,8	9	23,5	32	16	32	15	22	22	22	10,89	FI-RSWND-10SR-WD-B-W3
	12	250	G 3/8	22,8	9	26	34	18,5	37	18	24	24	24	14,51	FI-RSWND-12SR-WD-B-W3
	14	160	G 1/2	27,9	11	28,5	39	20,5	37,5	18	27	27	27	18,77	FI-RSWND-14SR-WD-B-W3
	16	160	G 1/2	27,9	11	30	40	21,5	44,5	21,5	30	27	30	23,32	FI-RSWND-16SR-WD-B-W3
	20	160	G 3/4	32,9	13	34	45	23,5	49	24	36	32	36	32,63	FI-RSWND-20SR-WD-B-W3

¹ Ungefähre Abmessung im verbauten Zustand.
² Gewichte ohne Schneidring und Überwurfmutter.
³ Standard-Lieferumfang: Nur Verschraubungskörper.
 Standard-Dichtungswerkstoff ist NBR (Buna-N®).

Einschraubloch: DIN 3852-2 (Form X) / ISO 1179-1
 Einschraubstutzen wurden ausgelegt für Einschraublöcher in Bauteilen aus Stahl. Für den Einsatz in Verbindung mit Bauteilen aus weicheren Gegenwerkstoffen (z.B. Aluminium) wird die Verwendung von Verschraubungen mit zusätzlich nachgerollten Aussengewinden empfohlen.
 Bitte wenden Sie sich für weitere Informationen rechtzeitig vor Anwendung an STAUFF.

K

Anschlusssteile

- Schneidring Typ **FI-DS** Seite 28
- Weichdichtender Schneidring Typ **FI-WDDS** Seite 29
- Verstärkungshülse Typ **FI-VH** Seite 31
- STAUFF Form EVO Dichtring Typ **FI-FD** Seite 32
- Überwurfmutter Typ **FI-M** Seite 33
- 37°-Bördelanschlusssteile (Set) Typ **FI-AB** Seite 37

Ersatzteile / Zubehör

- Dichtring mit Elastomerdichtung Typ **FI-DIR** Seite 245
- O-Ring Typ **O-RING** Seite 239



Winkel Schwenkverschraubung (Mitteldruck Ausführung)
Typ FI-RSWND-...-M-WD ■ Baureihen LL / L / S

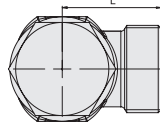
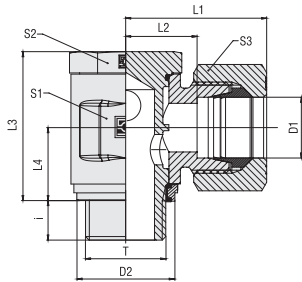

Dichtring mit Elastomerdichtung

Metrisches Gewinde (zylindrisch)

Baureihe	Rohr-Ø mm	PB bar	Abmessungen mm											Gewicht kg ca. per 100	Bestellbezeichnungen ³
			Gewinde T	D2	i	L	L1 ¹	L2	L3	L4	S1	S2	S3		
LL	6	100	M 10 x 1	14,9	6	15,5	24	10	21	10	14	14	14	2,70	FI-RSWND-06LLM-WD-B-W3
	8	100	M 10 x 1	14,9	6	16,5	26	11	21	10	14	14	14	2,80	FI-RSWND-08LLM-WD-B-W3
L	6	250	M 10 x 1	14,9	6	18,5	26	11,5	21	10	14	14	14	3,10	FI-RSWND-06LM-WD-B-W3
	8	250	M 12 x 1,5	17,8	9	20	28	13	25	12	17	17	17	5,20	FI-RSWND-08LM-WD-B-W3
	10	250	M 14 x 1,5	19,9	9	22	30	15	27	13	19	19	19	7,31	FI-RSWND-10LM-WD-B-W3
	12	250	M 16 x 1,5	22,8	9	23	31	16	32	15	22	22	22	10,27	FI-RSWND-12LM-WD-B-W3
	12	250	M 18 x 1,5	24,9	9	25	33	18	37	19	24	24	24	12,66	FI-RSWND-12LM18x1.5-WD-B-W3
	15	250	M 18 x 1,5	24,9	9	25	33	18	37	18	24	24	27	13,86	FI-RSWND-15LM-WD-B-W3
	18	250	M 22 x 1,5	27,9	11	27	36	19,5	44,5	21,5	30	27	32	22,65	FI-RSWND-18LM-WD-B-W3
S	22	160	M 26 x 1,5	32,5	13	32	41	24,5	49	24	36	32	36	30,84	FI-RSWND-22LM-WD-B-W3
	6	250	M 12 x 1,5	17,8	9	21,5	29	14,5	25	12	17	17	17	5,57	FI-RSWND-06SM-WD-B-W3
	8	250	M 14 x 1,5	19,9	9	23	31	16	27	13	19	19	19	7,82	FI-RSWND-08SM-WD-B-W3
	10	250	M 16 x 1,5	22,8	9	23,5	32,5	16	32	15	22	22	22	10,71	FI-RSWND-10SM-WD-B-W3
	12	250	M 18 x 1,5	24,9	9	25	34	17,5	37	18	24	24	24	14,12	FI-RSWND-12SM-WD-B-W3
	16	160	M 22 x 1,5	27,9	11	30	40	21,5	44,5	21,5	30	27	30	23,66	FI-RSWND-16SM-WD-B-W3
	20	160	M 27 x 2	32,9	13	34	45	23,5	49	24	36	32	36	33,01	FI-RSWND-20SM-WD-B-W3

¹ Ungefähre Abmessung im verbauten Zustand.
² Gewichte ohne Schneidring und Überwurfmutter.
³ Standard-Lieferumfang: Nur Verschraubungskörper.

Standard-Dichtungswerkstoff ist NBR (Buna-N®).

Einschraubloch: DIN 3852-1 (Form X) / ISO 9974-1

Einschraubstutzen wurden ausgelegt für Einschraublöcher in Bauteilen aus Stahl. Für den Einsatz in Verbindung mit Bauteilen aus weicheren Gegenwerkstoffen (z.B. Aluminium) wird die Verwendung von Verschraubungen mit zusätzlich nachgerollten Aussengewinden empfohlen. Bitte wenden Sie sich für weitere Informationen rechtzeitig vor Anwendung an STAUFF.

Bestellschlüssel



- *FI-RSWND*-10*L*M*-WD*-B*-W3*-MS**
- * Winkel Schwenkverschraubung FI-RSWND
- * Rohr-Außendurchmesser D1 (in mm) -10
- * Baureihe LL
L
S
 - Extra-Leichte Baureihe LL
 - Leichte Baureihe L
 - Schwere Baureihe S
- * Gewindeausführung Metrisches Gewinde (zylindrisch) M
- Abweichende Gewindegrößen bitte angeben, z.B. M12x1.5!
- * Dichtungsart Dichtring mit Elastomerdichtung -WD
- * Dichtungswerkstoff NBR (Buna-N®) -B
FKM (Viton®) -V
- * Werkstoff Stahl, Zink/Nickel-beschichtet -W3
- Bitte wenden Sie sich an STAUFF für alternative Werkstoffe und Oberflächen.
- * Konfektionierung Nur Verschraubungskörper —
Verschraubungskörper mit Schneidring und Überwurfmutter -MS
Verschraubungskörper mit weichdichtendem Schneidring -MSV und Überwurfmutter



Anschlusssteile

-  Schneidring
Typ FI-DS Seite 28
-  Weichdichtender Schneidring
Typ FI-WDDS Seite 29
-  Verstärkungshülse
Typ FI-VH Seite 31
-  STAUFF Form EVO Dichtring
Typ FI-FD Seite 32
-  Überwurfmutter
Typ FI-M Seite 33
-  37°-Bördelanschlusssteile (Set)
Typ FI-AB Seite 37

Ersatzteile / Zubehör

-  Dichtring mit Elastomerdichtung
Typ FI-DIR Seite 245
-  O-Ring
Typ O-RING Seite 239



Winkel Schwenkverschraubung (Hochdruck Ausführung)
Typ FI-RSW-...-R-DK ■ Baureihen L / S

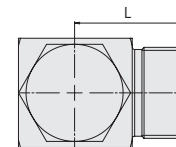
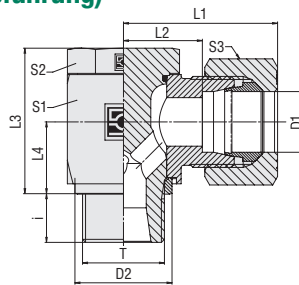

Whitworth Rohrgewinde (zylindrisch)

Dichtkantenring (außen)

Bestellschlüssel

***FI-RSW*-10*L*R*-DK*-B*-W3*-MS**

* Winkel Schwenkverschraubung **FI-RSW**

* Rohr-Außendurchmesser D1 (in mm) **-10**

* Baureihe Leichte Baureihe **L**
 Schwere Baureihe **S**

* Gewindeausführung Whitworth Rohrgewinde (zylindrisch) **R**

Abweichende Gewindegrößen bitte angeben, z.B. R1/8!

* Dichtungsart Dichtkantenring (außen) **-DK**

* Dichtungswerkstoff NBR (Buna-N®) **-B**
 FKM (Viton®) **-V**

* Werkstoff Stahl, Zink/Nickel-beschichtet **-W3**

Bitte wenden Sie sich an STAUFF für alternative Werkstoffe und Oberflächen.

* Konfektionierung Nur Verschraubungskörper **—**

Verschraubungskörper mit Schneidring und Überwurfmutter **-MS**

Verschraubungskörper mit weichdichtendem Schneidring **-MSV** und Überwurfmutter

Baureihe	Rohr-Ø mm D1	PB bar	Abmessungen mm											Gewicht kg ca. per 100	Bestellbezeichnungen ³
			Gewinde T	D2	i	L	L1 ¹	L2	L3	L4	S1	S2	S3		
L	6	500	G 1/8	13	8	20	28	13	21	10,5	14	14	14	3,61	FI-RSW-06LR-DK-B-W3
	6	500	G 1/4	17,7	10	22	30,5	15	27,5	13,3	19	19	14	7,86	FI-RSW-06LR1/4-DK-B-W3
	8	500	G 1/4	17,8	10	21	29	14	27	13,5	19	19	17	7,93	FI-RSW-08LR-DK-B-W3
	10	500	G 1/4	17,8	10	22	30	15	27	13,5	19	19	19	8,15	FI-RSW-10LR-DK-B-W3
	12	400	G 1/4	17,7	10	22	35	15	30,5	15,3	27	22	19	9,92	FI-RSW-12LR1/4-DK-B-W3
	12	400	G 3/8	22	12	24,5	32,5	17,5	32,5	16	24	22	22	13,75	FI-RSW-12LR-DK-B-W3
	15	400	G 1/2	26	14	27	35	21	43	19,5	30	27	27	25,80	FI-RSW-15LR-DK-B-W3
	18	400	G 1/2	26	12	28	37	20,5	43	21,5	30	27	32	26,56	FI-RSW-18LR-DK-B-W3
	22	250	G 3/4	32	16	34,5	43,5	27	48	24	36	32	36	43,25	FI-RSW-22LR-DK-B-W3
	28	250	G 1	39	18	39	48	31,5	59	30,5	46	41	41	83,60	FI-RSW-28LR-DK-B-W3
	35	250	G 1 1/4	49	20	46	57	35,5	70	35,5	55	50	50	140,80	FI-RSW-35LR-DK-B-W3
	42	250	G 1 1/2	55	22	51	63	40	80	40,5	65	55	60	211,80	FI-RSW-42LR-DK-B-W3
S	6	500	G 1/4	17,8	10	23	31	16	27	13,5	19	19	17	8,36	FI-RSW-06SR-DK-B-W3
	8	500	G 1/4	17,8	10	23	31	16	27	13,5	19	19	19	8,62	FI-RSW-08SR-DK-B-W3
	10	500	G 3/8	22	10	25,5	34,5	18	32,5	16	24	22	22	14,57	FI-RSW-10SR-DK-B-W3
	12	400	G 3/8	22	10	27	36	18	32,5	16	24	22	24	14,59	FI-RSW-12SR-DK-B-W3
	14	400	G 1/2	26	14	30	40	22	41	19,5	30	27	27	26,55	FI-RSW-14SR-DK-B-W3
	16	400	G 1/2	26	12	30	40	21,5	43	21,5	30	27	30	26,86	FI-RSW-16SR-DK-B-W3
	20	315	G 3/4	32	16	36,5	47,5	26	48	24	36	32	36	44,88	FI-RSW-20SR-DK-B-W3
	25	250	G 1	39	18	43	55	31	59	30,5	46	41	46	87,00	FI-RSW-25SR-DK-B-W3
	30	250	G 1 1/4	49	20	50	63	36,5	70	35,5	55	50	50	145,00	FI-RSW-30SR-DK-B-W3
	38	250	G 1 1/2	55	22	57	72	41	80	40,5	65	55	60	223,40	FI-RSW-38SR-DK-B-W3

¹ Ungefähre Abmessung im verbauten Zustand.

² Gewichte ohne Schneidring und Überwurfmutter.

³ Standard-Lieferumfang: Nur Verschraubungskörper.

Einschraubloch: DIN 3852-2 (Form X) / ISO 1179-1

Einschraubstutzen wurden ausgelegt für Einschraublöcher in Bauteilen aus Stahl. Für den Einsatz in Verbindung mit Bauteilen aus weicheren Gegenwerkstoffen (z.B. Aluminium) wird die Verwendung von Verschraubungen mit zusätzlich nachgerollten Aussengewinden empfohlen. Bitte wenden Sie sich für weitere Informationen rechtzeitig vor Anwendung an STAUFF.

Standard-Dichtungswerkstoff ist NBR (Buna-N®).



Bei Einsatz mit aggressiven Medien oder erhöhten Temperaturbereichen entnehmen Sie bitte vorab den O-Ring aus der entsprechenden Nut der Hohlverschraubung.

Anschlusssteile

- Schneidring
Typ **FI-DS** Seite 28
- Weichdichtender Schneidring
Typ **FI-WDDS** Seite 29
- Verstärkungshülse
Typ **FI-VH** Seite 31
- STAUFF Form EVO Dichtring
Typ **FI-FD** Seite 32
- Überwurfmutter
Typ **FI-M** Seite 33
- 37°-Bördelanschlusssteile (Set)
Typ **FI-AB** Seite 37

Ersatzteile / Zubehör

- Dichtkantenring (außen)
Typ **FI-DKR** Seite 245
- O-Ring
Typ **O-RING** Seite 239



Winkel Schwenkverschraubung (Hochdruck Ausführung)
Typ FI-RSW-...-M-DK ■ Baureihen L / S

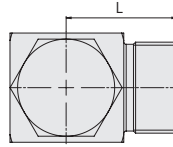
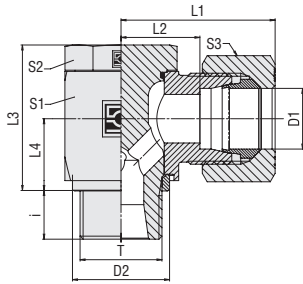

Dichtkantenring (außen)

Metrisches Gewinde (zylindrisch)

Bau- reihe	Rohr-Ø mm	PB bar	Abmessungen mm											Gewicht kg ca. per 100	Bestellbezeichnungen ³
			Gewinde	T	D2	i	L	L1 ¹	L2	L3	L4	S1	S2		
L	6	500	M10x1	13	8	20	28	13	21	10	14	14	14	3,66	FI-RSW-06LM-DK-B-W3
	8	500	M12x1,5	17,8	10	21	29	14	27	13,5	19	19	17	7,70	FI-RSW-08LM-DK-B-W3
	10	500	M14x1,5	17,8	10	22	30	15	27	13,5	19	19	19	8,21	FI-RSW-10LM-DK-B-W3
	12	400	M16x1,5	21	10	24,5	32,5	17,5	32,5	16	24	22	22	13,72	FI-RSW-12LM-DK-B-W3
	12	315	M18x1,5	17,7	10	22	35	15	30,5	15,3	27	22	19	18,48	FI-RSW-12LM18x1,5-DK-B-W3
	15	400	M18x1,5	23	10	27	35	20	37	18,5	27	24	27	17,73	FI-RSW-15LM-DK-B-W3
	18	400	M22x1,5	27	12	28	37	20,5	43	21,5	30	27	32	27,01	FI-RSW-18LM-DK-B-W3
	22	250	M26x1,5	31	16	34,5	43,5	27	48	24	36	32	36	42,27	FI-RSW-22LM-DK-B-W3
	28	250	M33x2	39	18	39	48	31,5	59	30,5	46	41	41	83,30	FI-RSW-28LM-DK-B-W3
	35	250	M42x2	49	20	46	57	35,5	70	35,5	55	50	50	146,51	FI-RSW-35LM-DK-B-W3
	42	250	M48x2	55	22	51	63	40	80	40,5	65	55	60	226,97	FI-RSW-42LM-DK-B-W3
	S	6	500	M12x1,5	17,8	10	23	31	16	27	13,5	19	19	17	10,09
8		500	M14x1,5	17,8	10	23	31	16	27	13,5	19	19	19	8,69	FI-RSW-08SM-DK-B-W3
10		500	M16x1,5	21	10	25,5	34,5	18	32,5	16	24	22	22	14,46	FI-RSW-10SM-DK-B-W3
12		400	M18x1,5	23	10	27	36	19,5	37	18,5	27	24	24	19,33	FI-RSW-12SM-DK-B-W3
14		400	M20x1,5	25	12	30	40	22	41	19,5	30	27	27	28,76	FI-RSW-14SM-DK-B-W3
16		400	M22x1,5	27	12	30	40	21,5	43	21,5	30	27	30	27,40	FI-RSW-16SM-DK-B-W3
20		315	M27x2	32	16	36,5	47,5	26	48	24	36	32	36	45,17	FI-RSW-20SM-DK-B-W3
25		250	M33x2	39	18	43	55	31	59	30,5	46	41	46	30,63	FI-RSW-25SM-DK-B-W3
30		250	M42x2	49	20	50	63	36,5	70	35,5	55	50	50	149,83	FI-RSW-30SM-DK-B-W3
38		250	M48x2	55	22	57	72	41	80	40,5	65	55	60	236,07	FI-RSW-38SM-DK-B-W3

Bestellschlüssel

***FI-RSW*-10*L*M*-DK*-B*-W3*-MS**

- * Winkel Schwenkverschraubung **FI-RSW**
- * Rohr-Außendurchmesser D1 (in mm) **-10**
- * Baureihe Leichte Baureihe **L**
Schwere Baureihe **S**
- * Gewindeausführung Metrisches Gewinde (zylindrisch) **M**
Abweichende Gewindegrößen bitte angeben, z.B. M12x1,5!
- * Dichtungsart Dichtkantenring (außen) **-DK**
- * Dichtungswerkstoff NBR (Buna-N®) **-B**
FKM (Viton®) **-V**
- * Werkstoff Stahl, Zink/Nickel-beschichtet **-W3**
- Bitte wenden Sie sich an STAUFF für alternative Werkstoffe und Oberflächen.
- * Konfektionierung Nur Verschraubungskörper **—**
Verschraubungskörper mit Schneidring und Überwurfmutter **-MS**
Verschraubungskörper mit weichdichtendem Schneidring **-MSV** und Überwurfmutter

¹ Ungefähre Abmessung im verbauten Zustand.
² Gewichte ohne Schneidring und Überwurfmutter.
³ Standard-Lieferumfang: Nur Verschraubungskörper.

Einschraubloch: DIN 3852-1 (Form X) / ISO 9974-1

Einschraubstutzen wurden ausgelegt für Einschraublöcher in Bauteilen aus Stahl. Für den Einsatz in Verbindung mit Bauteilen aus weicheren Gegenwerkstoffen (z.B. Aluminium) wird die Verwendung von Verschraubungen mit zusätzlich nachgerollten Aussengewinden empfohlen.
Bitte wenden Sie sich für weitere Informationen rechtzeitig vor Anwendung an STAUFF.

Standard-Dichtungswerkstoff ist NBR (Buna-N®).



Bei Einsatz mit aggressiven Medien oder erhöhten Temperaturbereichen entnehmen Sie bitte vorab den O-Ring aus der entsprechenden Nut der Hohlschraube.

Anschlusssteile

- Schneidring Typ **FI-DS** Seite 28
- Weichdichtender Schneidring Typ **FI-WDDS** Seite 29
- Verstärkungshülse Typ **FI-VH** Seite 31
- STAUFF Form EVO Dichtring Typ **FI-FD** Seite 32
- Überwurfmutter Typ **FI-M** Seite 33
- 37°-Bördelanschlusssteile (Set) Typ **FI-AB** Seite 37

Ersatzteile / Zubehör

- Dichtkantenring (außen) Typ **FI-DKR** Seite 245
- O-Ring Typ **O-RING** Seite 239



Winkel Schwenkverschraubung (Hochdruck Ausführung)
Typ FI-RSW-...-R-WD ▪ Baureihen L / S

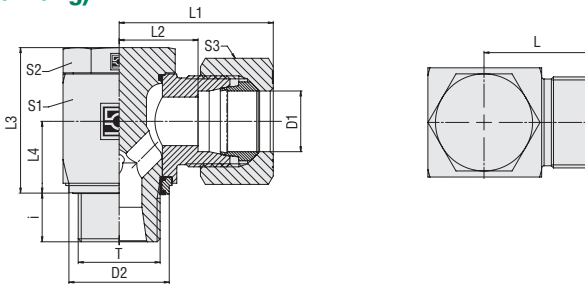

Whitworth Rohrgewinde (zylindrisch)

Dichtring mit Elastomerdichtung

Bestellschlüssel

***FI-RSW*-10*L*R*-WD*-B*-W3*-MS**

- * Winkel Schwenkverschraubung **FI-RSW**
- * Rohr-Außendurchmesser D1 (in mm) **-10**
- * Baureihe **L**
 Leichte Baureihe
 Schwere Baureihe **S**
- * Gewindeausführung Whitworth Rohrgewinde (zylindrisch) **R**
- Abweichende Gewindegrößen bitte angeben, z.B. R1/8!
- * Dichtungsart Dichtring mit Elastomerdichtung **-WD**
- * Dichtungswerkstoff NBR (Buna-N®) **-B**
 FKM (Viton®) **-V**
- * Werkstoff Stahl, Zink/Nickel-beschichtet **-W3**
- Bitte wenden Sie sich an STAUFF für alternative Werkstoffe und Oberflächen.
- * Konfektionierung Nur Verschraubungskörper **—**
 Verschraubungskörper mit Schneidring und Überwurfmutter **-MS**
 Verschraubungskörper mit weichdichtendem Schneidring **-MSV** und Überwurfmutter

Baureihe	Rohr-Ø mm D1	PB bar	Abmessungen mm											Gewicht kg ca. per 100	Bestellbezeichnungen ³
			Gewinde T	D2	i	L	L1 ¹	L2	L3	L4	S1	S2	S3		
L	6	500	G 1/8	14,9	8	20	28	13	21	10,5	14	14	14	3,65	FI-RSW-06LR-WD-B-W3
	6	500	G 1/4	18,8	9,8	22	28	15	27,7	13,5	19	19	14	7,88	FI-RSW-06LR1/4-WD-B-W3
	8	500	G 1/4	18,8	10	21	29	14	27	13,5	19	19	17	7,92	FI-RSW-08LR-WD-B-W3
	10	500	G 1/4	18,8	10	22	30	15	27	13,5	19	19	19	8,16	FI-RSW-10LR-WD-B-W3
	12	400	G 1/4	18,8	9,8	22	31	15	30,7	15,5	22	19	22	10,06	FI-RSW-12LR1/4-WD-B-W3
	12	400	G 3/8	22,8	12	24,5	32,5	17,5	32,5	16	24	22	22	13,94	FI-RSW-12LR-WD-B-W3
	15	400	G 1/2	27,9	14	27	35	21	43	19,5	30	27	27	26,03	FI-RSW-15LR-WD-B-W3
	18	400	G 1/2	27,9	12	28	37	20,5	43	21,5	30	27	32	26,75	FI-RSW-18LR-WD-B-W3
	22	250	G 3/4	32,9	16	34,5	43,5	27	48	24	36	32	36	42,37	FI-RSW-22LR-WD-B-W3
	28	250	G 1	40,9	18	39	48	31,5	59	30,5	46	41	41	84,00	FI-RSW-28LR-WD-B-W3
	35	250	G 1 1/4	50,9	20	46	57	35,5	70	35,5	55	50	50	140,00	FI-RSW-35LR-WD-B-W3
	42	250	G 1 1/2	55,9	22	51	63	40	80	40,5	65	55	60	214,30	FI-RSW-42LR-WD-B-W3
S	6	500	G 1/4	18,8	10	23	31	16	27	13,5	19	19	17	8,36	FI-RSW-06SR-WD-B-W3
	8	500	G 1/4	18,8	10	23	31	16	27	13,5	19	19	19	8,63	FI-RSW-08SR-WD-B-W3
	10	500	G 3/8	22,8	10	25,5	34,5	18	32,5	16	24	22	22	14,36	FI-RSW-10SR-WD-B-W3
	12	400	G 3/8	22,8	10	27	36	18	32,5	16	24	22	24	14,86	FI-RSW-12SR-WD-B-W3
	14	400	G 1/2	27,9	14	30	40	22	41	19,5	30	27	27	26,74	FI-RSW-14SR-WD-B-W3
	16	400	G 1/2	27,9	12	30	40	21,5	43	21,5	30	27	30	27,23	FI-RSW-16SR-WD-B-W3
	20	315	G 3/4	32,9	16	36,5	47,5	26	48	24	36	32	36	44,33	FI-RSW-20SR-WD-B-W3
	25	250	G 1	40,9	18	43	55	31	59	30,5	46	41	46	86,90	FI-RSW-25SR-WD-B-W3
	30	250	G 1 1/4	50,9	20	50	63	36,5	70	35,5	55	50	50	144,70	FI-RSW-30SR-WD-B-W3
	38	250	G 1 1/2	55,9	22	57	72	41	80	40,5	65	55	60	223,60	FI-RSW-38SR-WD-B-W3

¹ Ungefähre Abmessung im verbauten Zustand.
² Gewichte ohne Schneidring und Überwurfmutter.
³ Standard-Lieferumfang: Nur Verschraubungskörper.

Einschraubloch: DIN 3852-2 (Form X) / ISO 1179-1

Einschraubstutzen wurden ausgelegt für Einschraublöcher in Bauteilen aus Stahl. Für den Einsatz in Verbindung mit Bauteilen aus weicheren Gegenwerkstoffen (z.B. Aluminium) wird die Verwendung von Verschraubungen mit zusätzlich nachgerollten Aussengewinden empfohlen. Bitte wenden Sie sich für weitere Informationen rechtzeitig vor Anwendung an STAUFF.

Standard-Dichtungswerkstoff ist NBR (Buna-N®).

Anschlusssteile

- Schneidring
Typ **FI-DS** Seite 28
- Weichdichtender Schneidring
Typ **FI-WDDS** Seite 29
- Verstärkungshülse
Typ **FI-VH** Seite 31
- STAUFF Form EVO Dichtring
Typ **FI-FD** Seite 32
- Überwurfmutter
Typ **FI-M** Seite 33
- 37°-Bördelanschlusssteile (Set)
Typ **FI-AB** Seite 37

Ersatzteile / Zubehör

- Dichtring mit Elastomerdichtung
Typ **FI-DIR** Seite 245
- O-Ring
Typ **O-RING** Seite 239



Winkel Schwenkverschraubung (Hochdruck Ausführung)
Typ FI-RSW-...-M-WD ■ Baureihen L / S

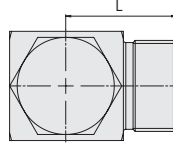
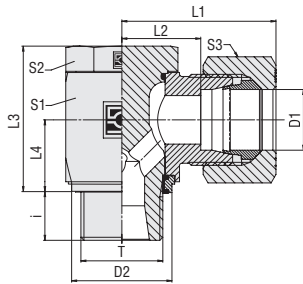

Dichtring mit Elastomerdichtung

Metrisches Gewinde (zylindrisch)

Bau- reihe	Rohr-Ø mm D1	PB bar	Abmessungen mm Gewinde T	D2	i	L	L1 ¹	L2	L3	L4	S1	S2	S3	Gewicht kg ca. per 100	Bestellbezeichnungen ³
L	6	500	M10x1	14,9	8	20	28	13	21	10	14	14	14	3,68	FI-RSW-06LM-WD-B-W3
	8	500	M12x1,5	17,8	10	21	29	14	27	13,5	19	19	17	7,68	FI-RSW-08LM-WD-B-W3
	10	500	M14x1,5	19,9	10	22	30	15	27	13,5	19	19	19	8,28	FI-RSW-10LM-WD-B-W3
	12	400	M16x1,5	22,8	10	24,5	32,5	17,5	32,5	16	24	22	22	13,60	FI-RSW-12LM-WD-B-W3
	12	400	M18x1,5	24,5	14,7	26	32,5	19	37,8	13,6	27	24	22	18,73	FI-RSW-12LM18x1,5-WD-B-W3
	15	400	M18x1,5	24,9	10	27	35	20	37	18,5	27	24	27	19,21	FI-RSW-15LM-WD-B-W3
	18	400	M22x1,5	27,9	12	28	37	20,5	43	21,5	30	27	32	27,12	FI-RSW-18LM-WD-B-W3
	22	250	M26x1,5	32,5	16	34,5	43,5	27	48	24	36	32	36	42,64	FI-RSW-22LM-WD-B-W3
	28	250	M33x2	40,9	18	39	48	31,5	59	30,5	46	41	41	95,43	FI-RSW-28LM-WD-B-W3
	35	250	M42x2	50,9	20	46	57	35,5	70	35,5	55	50	50	146,83	FI-RSW-35LM-WD-B-W3
	42	250	M48x2	55,9	22	51	63	40	80	40,5	65	55	60	221,72	FI-RSW-42LM-WD-B-W3
	S	6	500	M12x1,5	17,8	10	23	31	16	27	13,5	19	19	17	8,10
8		500	M14x1,5	19,9	10	23	31	16	27	13,5	19	19	19	8,80	FI-RSW-08SM-WD-B-W3
10		500	M16x1,5	22,8	10	25,5	34,5	18	32,5	16	24	22	22	14,19	FI-RSW-10SM-WD-B-W3
12		400	M18x1,5	24,9	10	27	36	19,5	37	18,5	27	24	24	19,53	FI-RSW-12SM-WD-B-W3
14		400	M20x1,5	27,5	12	30	40	22	41	19,5	30	27	27	29,38	FI-RSW-14SM-WD-B-W3
16		400	M22x1,5	27,9	12	30	40	21,5	43	21,5	30	27	30	27,53	FI-RSW-16SM-WD-B-W3
20		315	M27x2	32,9	16	36,5	47,5	26	48	24	36	32	36	44,30	FI-RSW-20SM-WD-B-W3
25		250	M33x2	40,9	18	43	55	31	59	30,5	46	41	46	224,50	FI-RSW-25SM-WD-B-W3
30		250	M42x2	50,9	20	50	63	36,5	70	35,5	55	50	50	150,16	FI-RSW-30SM-WD-B-W3
38		250	M48x2	55,9	22	57	72	41	80	40,5	65	55	60	224,90	FI-RSW-38SM-WD-B-W3

Bestellschlüssel

***FI-RSW*-10*L*M*-WD*-B*-W3*-MS**

- * Winkel Schwenkverschraubung **FI-RSW**
- * Rohr-Außendurchmesser D1 (in mm) **-10**
- * Baureihe Leichte Baureihe **L**
Schwere Baureihe **S**
- * Gewindeausführung Metrisches Gewinde (zylindrisch) **M**
Abweichende Gewindegrößen bitte angeben, z.B. M12x1,5!
- * Dichtungsart Dichtring mit Elastomerdichtung **-WD**
- * Dichtungswerkstoff NBR (Buna-N®) **-B**
FKM (Viton®) **-V**
- * Werkstoff Stahl, Zink/Nickel-beschichtet **-W3**
- * Konfektionierung Nur Verschraubungskörper **—**
Verschraubungskörper mit Schneidring und Überwurfmutter **-MS**
Verschraubungskörper mit weichdichtendem Schneidring **-MSV** und Überwurfmutter

¹ Ungefähre Abmessung im verbauten Zustand.
² Gewichte ohne Schneidring und Überwurfmutter.
³ Standard-Lieferumfang: Nur Verschraubungskörper.
Standard-Dichtungswerkstoff ist NBR (Buna-N®).

Einschraubloch: DIN 3852-1 (Form X) / ISO 9974-1
Einschraubstutzen wurden ausgelegt für Einschraublöcher in Bauteilen aus Stahl. Für den Einsatz in Verbindung mit Bauteilen aus weichen Gegenwerkstoffen (z.B. Aluminium) wird die Verwendung von Verschraubungen mit zusätzlich nachgerollten Aussengewinden empfohlen.
Bitte wenden Sie sich für weitere Informationen rechtzeitig vor Anwendung an STAUFF.

Anschlusssteile

- Schneidring Typ **FI-DS** Seite 28
- Weichdichtender Schneidring Typ **FI-WDDS** Seite 29
- Verstärkungshülse Typ **FI-VH** Seite 31
- STAUFF Form EVO Dichtring Typ **FI-FD** Seite 32
- Überwurfmutter Typ **FI-M** Seite 33
- 37°-Bördelanschlusssteile (Set) Typ **FI-AB** Seite 37

Ersatzteile / Zubehör

- Dichtring mit Elastomerdichtung Typ **FI-DIR** Seite 245
- O-Ring Typ **O-RING** Seite 239



T-Schwenkverschraubung (Hochdruck Ausführung)
Typ FI-RST-...-R-DK ■ Baureihen L / S

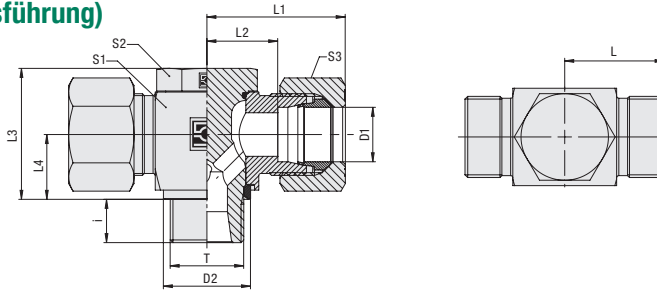

Whitworth Rohrgewinde (zylindrisch)

Dichtkantenring (außen)

Bestellschlüssel

***FI-RST*-10*L*R*-DK*-B*-W3*-MS**

* T-Schwenkverschraubung **FI-RST**

* Rohr-Außendurchmesser D1 (in mm) **-10**

* Baureihe Leichte Baureihe **L**
 Schwere Baureihe **S**

* Gewindeausführung Whitworth Rohrgewinde (zylindrisch) **R**

Abweichende Gewindegrößen bitte angeben, z.B. R1/8!

* Dichtungsart Dichtkantenring (außen) **-DK**

* Dichtungswerkstoff NBR (Buna-N®) **-B**
 FKM (Viton®) **-V**

* Werkstoff Stahl, Zink/Nickel-beschichtet **-W3**

Bitte wenden Sie sich an STAUFF für alternative Werkstoffe und Oberflächen.

* Konfektionierung Nur Verschraubungskörper **—**

Verschraubungskörper mit Schneidring und Überwurfmutter **-MS**

Verschraubungskörper mit weichdichtendem Schneidring **-MSV** und Überwurfmutter

Baureihe	Rohr-Ø mm D1	PB bar	Abmessungen mm											Gewicht kg ca. per 100	Bestellbezeichnungen ³
			Gewinde T	D2	i	L	L1 ¹	L2	L3	L4	S1	S2	S3		
L	6	500	G 1/8	13	8	20	28	13	21	10,5	14	14	14	4,57	FI-RST-06LR-DK-B-W3
	8	500	G 1/4	17,8	10	21	29	14	27	13,5	19	19	17	8,60	FI-RST-08LR-DK-B-W3
	10	500	G 1/4	17,8	10	22	30	15	27	13,5	19	19	19	8,93	FI-RST-10LR-DK-B-W3
	12	400	G 3/8	22	12	24,5	32,5	17,5	32,5	16	24	22	22	15,04	FI-RST-12LR-DK-B-W3
	15	400	G 1/2	26	14	27	35	21	43	19,5	30	27	27	30,15	FI-RST-15LR-DK-B-W3
	18	400	G 1/2	26	12	28	37	20,5	43	21,5	30	27	32	31,25	FI-RST-18LR-DK-B-W3
	22	250	G 3/4	32	16	34,5	43,5	27	48	24	36	32	36	46,23	FI-RST-22LR-DK-B-W3
	28	250	G 1	39	18	39	48	31,5	59	30,5	46	41	41	80,19	FI-RST-28LR-DK-B-W3
	35	250	G 1 1/4	49	20	46	57	35,5	70	35,5	55	50	50	145,46	FI-RST-35LR-DK-B-W3
	42	250	G 1 1/2	55	22	51	63	40	80	40,5	65	55	60	217,14	FI-RST-42LR-DK-B-W3
S	6	500	G 1/4	17,8	10	23	31	16	27	13,5	19	19	17	9,48	FI-RST-06SR-DK-B-W3
	8	500	G 1/4	17,8	10	23	31	16	27	13,5	19	19	19	9,97	FI-RST-08SR-DK-B-W3
	10	500	G 3/8	22	10	25,5	34,5	18	32,5	16	24	22	22	19,10	FI-RST-10SR-DK-B-W3
	12	400	G 3/8	22	10	27	36	18	32,5	16	24	22	24	16,38	FI-RST-12SR-DK-B-W3
	14	400	G 1/2	26	14	30	40	22	41	19,5	30	27	27	91,00	FI-RST-14SR-DK-B-W3
	16	400	G 1/2	26	12	30	40	21,5	43	21,5	30	27	30	31,85	FI-RST-16SR-DK-B-W3
	20	315	G 3/4	32	16	36,5	47,5	26	48	24	36	32	36	48,45	FI-RST-20SR-DK-B-W3
	25	250	G 1	39	18	43	55	31	59	30,5	46	41	46	93,55	FI-RST-25SR-DK-B-W3
	30	250	G 1 1/4	49	20	50	63	36,5	70	35,5	55	50	50	153,59	FI-RST-30SR-DK-B-W3
	38	250	G 1 1/2	55	22	57	72	41	80	40,5	65	55	60	236,22	FI-RST-38SR-DK-B-W3

¹ Ungefähre Abmessung im verbauten Zustand.

² Gewichte ohne Schneidring und Überwurfmutter.

³ Standard-Lieferumfang: Nur Verschraubungskörper.

Standard-Dichtungswerkstoff ist NBR (Buna-N®).

Einschraubloch: DIN 3852-2 (Form X) / ISO 1179-1

Einschraubstutzen wurden ausgelegt für Einschraublöcher in Bauteilen aus Stahl. Für den Einsatz in Verbindung mit Bauteilen aus weicheeren Gegenwerkstoffen (z.B. Aluminium) wird die Verwendung von Verschraubungen mit zusätzlich nachgerollten Aussengewinden empfohlen. Bitte wenden Sie sich für weitere Informationen rechtzeitig vor Anwendung an STAUFF.



Bei Einsatz mit aggressiven Medien oder erhöhten Temperaturbereichen entnehmen Sie bitte vorab den O-Ring aus der entsprechenden Nut der Hohlverschraubung.

Anschlusssteile

- Schneidring
Typ **FI-DS** Seite 28
- Weichdichtender Schneidring
Typ **FI-WDDS** Seite 29
- Verstärkungshülse
Typ **FI-VH** Seite 31
- STAUFF Form EVO Dichtring
Typ **FI-FD** Seite 32
- Überwurfmutter
Typ **FI-M** Seite 33
- 37°-Bördelanschlusssteile (Set)
Typ **FI-AB** Seite 37

Ersatzteile / Zubehör

- Dichtkantenring (außen)
Typ **FI-DKR** Seite 245
- O-Ring
Typ **O-RING** Seite 239



T-Schwenkverschraubung (Hochdruck Ausführung)
Typ FI-RST-...-M-DK ■ Baureihen L / S

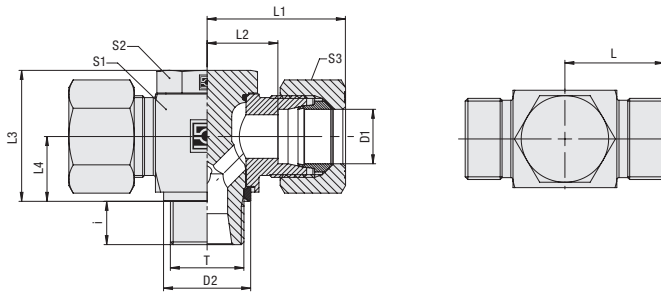

Dichtkantenring (außen)

Metrisches Gewinde (zylindrisch)

Bau- reihe	Rohr-Ø mm D1	PB bar	Abmessungen mm											Gewicht kg ca. per 100	Bestellbezeichnungen ³
			Gewinde T	D2	i	L	L1 ¹	L2	L3	L4	S1	S2	S3		
L	6	500	M10x1	13	8	20	28	13	21	10	14	14	14	4,59	FI-RST-06LM-DK-B-W3
	8	500	M12x1,5	17,8	10	21	29	14	27	13,5	19	19	17	9,66	FI-RST-08LM-DK-B-W3
	10	500	M14x1,5	17,8	10	22	30	15	27	13,5	19	19	19	11,05	FI-RST-10LM-DK-B-W3
	12	400	M16x1,5	21	10	24,5	32,5	17,5	32,5	16	24	22	22	14,71	FI-RST-12LM-DK-B-W3
	15	400	M18x1,5	23	10	27	35	20	37	18,5	27	24	27	10,80	FI-RST-15LM-DK-B-W3
	18	400	M22x1,5	27	12	28	37	20,5	43	21,5	30	27	32	31,81	FI-RST-18LM-DK-B-W3
	22	250	M26x1,5	31	16	34,5	43,5	27	48	24	36	32	36	44,90	FI-RST-22LM-DK-B-W3
	28	250	M33x2	39	18	39	48	31,5	59	30,5	46	41	41	85,11	FI-RST-28LM-DK-B-W3
	35	250	M42x2	49	20	46	57	35,5	70	35,5	55	50	50	145,36	FI-RST-35LM-DK-B-W3
	42	250	M48x2	55	22	51	63	40	80	40,5	65	55	60	218,24	FI-RST-42LM-DK-B-W3
S	6	500	M12x1,5	17,8	10	23	31	16	27	13,5	19	19	17	11,23	FI-RST-06SM-DK-B-W3
	8	500	M14x1,5	17,8	10	23	31	16	27	13,5	19	19	19	12,02	FI-RST-08SM-DK-B-W3
	10	500	M16x1,5	21	10	25,5	34,5	18	32,5	16	24	22	22	19,01	FI-RST-10SM-DK-B-W3
	12	400	M18x1,5	23	10	27	36	19,5	37	18,5	27	24	24	21,32	FI-RST-12SM-DK-B-W3
	14	400	M20x1,5	25	12	30	40	22	41	19,5	30	27	27	30,96	FI-RST-14SM-DK-B-W3
	16	400	M22x1,5	27	12	30	40	21,5	43	21,5	30	27	30	32,41	FI-RST-16SM-DK-B-W3
	20	315	M27x2	32	16	36,5	47,5	26	48	24	36	32	36	16,50	FI-RST-20SM-DK-B-W3
	25	250	M33x2	39	18	43	55	31	59	30,5	46	41	46	93,47	FI-RST-25SM-DK-B-W3
	30	250	M42x2	49	20	50	63	36,5	70	35,5	55	50	50	153,16	FI-RST-30SM-DK-B-W3
	38	250	M48x2	55	22	57	72	41	80	40,5	65	55	60	237,04	FI-RST-38SM-DK-B-W3

Bestellschlüssel

- *FI-RST*-10*L*M*-DK*-B*-W3*-MS
- * T-Schwenkverschraubung FI-RST
- * Rohr-Außendurchmesser D1 (in mm) -10
- * Baureihe L
Leichte Baureihe L
Schwere Baureihe S
- * Gewindeausführung Metrisches Gewinde (zylindrisch) M
- Abweichende Gewindegrößen bitte angeben, z.B. M12x1.5!
- * Dichtungsart Dichtkantenring (außen) -DK
- * Dichtungswerkstoff NBR (Buna-N®) -B
FKM (Viton®) -V
- * Werkstoff Stahl, Zink/Nickel-beschichtet -W3
- Bitte wenden Sie sich an STAUFF für alternative Werkstoffe und Oberflächen.
- * Konfektionierung Nur Verschraubungskörper —
Verschraubungskörper mit Schneidring und Überwurfmutter -MS
Verschraubungskörper mit weichdichtendem Schneidring -MSV und Überwurfmutter

¹ Ungefähre Abmessung im verbauten Zustand.
² Gewichte ohne Schneidring und Überwurfmutter.
³ Standard-Lieferumfang: Nur Verschraubungskörper.

Standard-Dichtungswerkstoff ist NBR (Buna-N®).



Bei Einsatz mit aggressiven Medien oder erhöhten Temperaturbereichen entnehmen Sie bitte vorab den O-Ring aus der entsprechenden Nut der Hohlverschraubung.

Einschraubloch: DIN 3852-1 (Form X) / ISO 9974-1

Einschraubstutzen wurden ausgelegt für Einschraublöcher in Bauteilen aus Stahl. Für den Einsatz in Verbindung mit Bauteilen aus weicheren Gegenwerkstoffen (z.B. Aluminium) wird die Verwendung von Verschraubungen mit zusätzlich nachgerollten Aussengewinden empfohlen. Bitte wenden Sie sich für weitere Informationen rechtzeitig vor Anwendung an STAUFF.

Anschlusssteile

- Schneidring
Typ FI-DS Seite 28
- Weichdichtender Schneidring
Typ FI-WDDS Seite 29
- Verstärkungshülse
Typ FI-VH Seite 31
- STAUFF Form EVO Dichtring
Typ FI-FD Seite 32
- Überwurfmutter
Typ FI-M Seite 33
- 37°-Bördelanschlusssteile (Set)
Typ FI-AB Seite 37

Ersatzteile / Zubehör

- Dichtkantenring (außen)
Typ FI-DKR Seite 245
- O-Ring
Typ O-RING Seite 239



T-Schwenkverschraubung (Hochdruck Ausführung)
Typ FI-RST-...-R-WD ■ Baureihen L / S

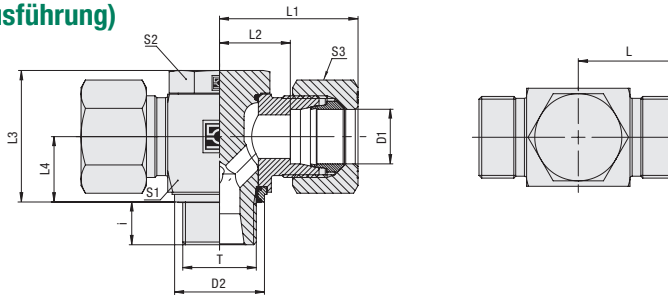

Whitworth Rohrgewinde (zylindrisch)

Dichtring mit Elastomerdichtung

Bestellschlüssel

***FI-RST*-10*L*R*-WD*-B*-W3*-MS**

* T-Schwenkverschraubung **FI-RST**

* Rohr-Außendurchmesser D1 (in mm) **-10**

* Baureihe Leichte Baureihe **L**
 Schwere Baureihe **S**

* Gewindeausführung Whitworth Rohrgewinde (zylindrisch) **R**

Abweichende Gewindegrößen bitte angeben, z.B. R1/8!

* Dichtungsart Dichtring mit Elastomerdichtung **-WD**

* Dichtungswerkstoff NBR (Buna-N®) **-B**
 FKM (Viton®) **-V**

* Werkstoff Stahl, Zink/Nickel-beschichtet **-W3**

Bitte wenden Sie sich an STAUFF für alternative Werkstoffe und Oberflächen.

* Konfektionierung Nur Verschraubungskörper **—**

Verschraubungskörper mit Schneidring und Überwurfmutter **-MS**

Verschraubungskörper mit weichdichtendem Schneidring **-MSV** und Überwurfmutter

Baureihe	Rohr-Ø mm D1	PB bar	Abmessungen mm											Gewicht kg ca. per 100	Bestellbezeichnungen ³
			Gewinde T	D2	i	L	L1 ¹	L2	L3	L4	S1	S2	S3		
L	6	500	G 1/8	14,9	8	20	28	13	21	10,5	14	14	14	4,31	FI-RST-06LR-WD-B-W3
	8	500	G 1/4	18,8	10	21	29	14	27	13,5	19	19	17	8,60	FI-RST-08LR-WD-B-W3
	10	500	G 1/4	18,8	10	22	30	15	27	13,5	19	19	19	8,92	FI-RST-10LR-WD-B-W3
	12	400	G 3/8	22,8	12	24,5	32,5	17,5	32,5	16	24	22	22	14,78	FI-RST-12LR-WD-B-W3
	15	400	G 1/2	27,9	14	27	35	21	43	19,5	30	27	27	27,43	FI-RST-15LR-WD-B-W3
	18	400	G 1/2	27,9	12	28	37	20,5	43	21,5	30	27	32	1,52	FI-RST-18LR-WD-B-W3
	22	250	G 3/4	32,9	16	34,5	43,5	27	48	24	36	32	36	45,42	FI-RST-22LR-WD-B-W3
	28	250	G 1	40,9	18	39	48	31,5	59	30,5	46	41	41	85,48	FI-RST-28LR-WD-B-W3
	35	250	G 1 1/4	50,9	20	46	57	35,5	70	35,5	55	50	50	145,79	FI-RST-35LR-WD-B-W3
	42	250	G 1 1/2	55,9	22	51	63	40	80	40,5	65	55	60	217,42	FI-RST-42LR-WD-B-W3
S	6	500	G 1/4	18,8	10	23	31	16	27	13,5	19	19	17	9,30	FI-RST-06SR-WD-B-W3
	8	500	G 1/4	18,8	10	23	31	16	27	13,5	19	19	19	9,97	FI-RST-08SR-WD-B-W3
	10	500	G 3/8	22,8	10	25,5	34,5	18	32,5	16	24	22	22	19,08	FI-RST-10SR-WD-B-W3
	12	400	G 3/8	22,8	10	27	36	18	32,5	16	24	22	24	16,36	FI-RST-12SR-WD-B-W3
	14	400	G 1/2	27,9	14	30	40	22	41	19,5	30	27	27	31,86	FI-RST-14SR-WD-B-W3
	16	400	G 1/2	27,9	12	30	40	21,5	43	21,5	30	27	30	29,20	FI-RST-16SR-WD-B-W3
	20	315	G 3/4	32,9	16	36,5	47,5	26	48	24	36	32	36	48,66	FI-RST-20SR-WD-B-W3
	25	250	G 1	40,9	18	43	55	31	59	30,5	46	41	46	93,55	FI-RST-25SR-WD-B-W3
	30	250	G 1 1/4	50,9	20	50	63	36,5	70	35,5	55	50	50	153,59	FI-RST-30SR-WD-B-W3
	38	250	G 1 1/2	55,9	22	57	72	41	80	40,5	65	55	60	236,22	FI-RST-38SR-WD-B-W3

¹ Ungefähre Abmessung im verbauten Zustand.

² Gewichte ohne Schneidring und Überwurfmutter.

³ Standard-Lieferumfang: Nur Verschraubungskörper.

Standard-Dichtungswerkstoff ist NBR (Buna-N®).

Einschraubloch: DIN 3852-2 (Form X) / ISO 1179-1

Einschraubstutzen wurden ausgelegt für Einschraublöcher in Bauteilen aus Stahl. Für den Einsatz in Verbindung mit Bauteilen aus weicheren Gegenwerkstoffen (z.B. Aluminium) wird die Verwendung von Verschraubungen mit zusätzlich nachgerollten Aussengewinden empfohlen.

Bitte wenden Sie sich für weitere Informationen rechtzeitig vor Anwendung an STAUFF.

K

Anschlusssteile

- Schneidring
Typ **FI-DS** Seite 28
- Weichdichtender Schneidring
Typ **FI-WDDS** Seite 29
- Verstärkungshülse
Typ **FI-VH** Seite 31
- STAUFF Form EVO Dichtring
Typ **FI-FD** Seite 32
- Überwurfmutter
Typ **FI-M** Seite 33
- 37°-Bördelanschlusssteile (Set)
Typ **FI-AB** Seite 37

Ersatzteile / Zubehör

- Dichtring mit Elastomerdichtung
Typ **FI-DIR** Seite 245
- O-Ring
Typ **O-RING** Seite 239



T-Schwenkverschraubung (Hochdruck Ausführung)
Typ FI-RST-...-M-WD ■ Baureihen L / S

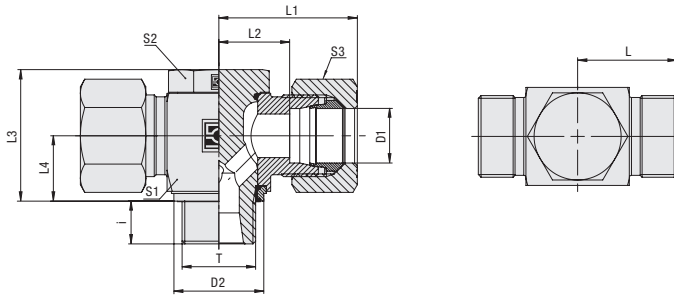

Dichtring mit Elastomerdichtung

Metrisches Gewinde (zylindrisch)

Bau-reihe	Rohr-Ø mm	PB bar	Abmessungen mm													Gewicht kg ca. per 100	Bestellbezeichnungen ³
	D1		Gewinde	T	D2	i	L	L1 ¹	L2	L3	L4	S1	S2	S3			
L	6	500	M10x1	14,9	8	20	28	13	21	10	14	14	14	5,83	FI-RST-06LM-WD-B-W3		
	8	500	M12x1,5	17,8	10	21	29	14	27	13,5	19	19	17	9,66	FI-RST-08LM-WD-B-W3		
	10	500	M14x1,5	19,9	10	22	30	15	27	13,5	19	19	19	13,25	FI-RST-10LM-WD-B-W3		
	12	400	M16x1,5	22,8	10	24,5	32,5	17,5	32,5	16	24	22	22	14,78	FI-RST-12LM-WD-B-W3		
	15	400	M18x1,5	24,9	10	27	35	20	37	18,5	27	24	27	23,90	FI-RST-15LM-WD-B-W3		
	18	400	M22x1,5	27,9	12	28	37	20,5	43	21,5	30	27	32	29,91	FI-RST-18LM-WD-B-W3		
	22	250	M26x1,5	32,5	16	34,5	43,5	27	48	24	36	32	36	42,56	FI-RST-22LM-WD-B-W3		
	28	250	M33x2	40,9	18	39	48	31,5	59	30,5	46	41	41	95,43	FI-RST-28LM-WD-B-W3		
	35	250	M42x2	50,9	20	46	57	35,5	70	35,5	55	50	50	145,36	FI-RST-35LM-WD-B-W3		
	42	250	M48x2	55,9	22	51	63	40	80	40,5	65	55	60	221,72	FI-RST-42LM-WD-B-W3		
S	6	500	M12x1,5	17,8	10	23	31	16	27	13,5	19	19	17	10,08	FI-RST-06SM-WD-B-W3		
	8	500	M14x1,5	19,9	10	23	31	16	27	13,5	19	19	19	10,12	FI-RST-08SM-WD-B-W3		
	10	500	M16x1,5	22,8	10	25,5	34,5	18	32,5	16	24	22	22	14,18	FI-RST-10SM-WD-B-W3		
	12	400	M18x1,5	24,9	10	27	36	19,5	37	18,5	27	24	24	19,66	FI-RST-12SM-WD-B-W3		
	14	400	M20x1,5	27,5	12	30	40	22	41	19,5	30	27	27	29,38	FI-RST-14SM-WD-B-W3		
	16	400	M22x1,5	27,9	12	30	40	21,5	43	21,5	30	27	30	35,10	FI-RST-16SM-WD-B-W3		
	20	315	M27x2	32,9	16	36,5	47,5	26	48	24	36	32	36	45,86	FI-RST-20SM-WD-B-W3		
	25	250	M33x2	40,9	18	43	55	31	59	30,5	46	41	46	82,57	FI-RST-25SM-WD-B-W3		
	30	250	M42x2	50,9	20	50	63	36,5	70	35,5	55	50	50	150,16	FI-RST-30SM-WD-B-W3		
	38	250	M48x2	55,9	22	57	72	41	80	40,5	65	55	60	236,35	FI-RST-38SM-WD-B-W3		

Bestellschlüssel

***FI-RST*-10*L*M*-WD*-B*-W3*-MS**

- * T-Schwenkverschraubung **FI-RST**
- * Rohr-Außendurchmesser D1 (in mm) **-10**
- * Baureihe Leichte Baureihe **L**
Schwere Baureihe **S**
- * Gewindeausführung Metrisches Gewinde (zylindrisch) **M**
Abweichende Gewindegrößen bitte angeben, z.B. M12x1.5!
- * Dichtungsart Dichtring mit Elastomerdichtung **-WD**
- * Dichtungswerkstoff NBR (Buna-N®) **-B**
FKM (Viton®) **-V**
- * Werkstoff Stahl, Zink/Nickel-beschichtet **-W3**
- * Bitte wenden Sie sich an STAUFF für alternative Werkstoffe und Oberflächen.
- * Konfektionierung Nur Verschraubungskörper **-**
Verschraubungskörper mit Schneidring und Überwurfmutter **-MS**
Verschraubungskörper mit weichdichtendem Schneidring **-MSV** und Überwurfmutter

¹ Ungefähre Abmessung im verbauten Zustand.
² Gewichte ohne Schneidring und Überwurfmutter.
³ Standard-Lieferumfang: Nur Verschraubungskörper.
Standard-Dichtungswerkstoff ist NBR (Buna-N®).

Einschraubloch: DIN 3852-1 (Form X) / ISO 9974-1
Einschraubstutzen wurden ausgelegt für Einschraublöcher in Bauteilen aus Stahl. Für den Einsatz in Verbindung mit Bauteilen aus weicheren Gegenwerkstoffen (z.B. Aluminium) wird die Verwendung von Verschraubungen mit zusätzlich nachgerollten Aussengewinden empfohlen.
Bitte wenden Sie sich für weitere Informationen rechtzeitig vor Anwendung an STAUFF.

Anschlusssteile

- Schneidring Typ **FI-DS** Seite 28
- Weichdichtender Schneidring Typ **FI-WDDS** Seite 29
- Verstärkungshülse Typ **FI-VH** Seite 31
- STAUFF Form EVO Dichtring Typ **FI-FD** Seite 32
- Überwurfmutter Typ **FI-M** Seite 33
- 37°-Bördelanschlusssteile (Set) Typ **FI-AB** Seite 37

Ersatzteile / Zubehör

- Dichtring mit Elastomerdichtung Typ **FI-DIR** Seite 245
- O-Ring Typ **O-RING** Seite 239

K





Winkel Drehverschraubung

FI-DGWE

196-197



**Whitworth Rohrgewinde (zylindrisch) /
Dichtring mit Elastomerdichtung**
FI-DGWE-...-R-WD

196



**Metrisches Gewinde (zylindrisch) /
Dichtring mit Elastomerdichtung**
FI-DGWE-...-M-WD

197



**Winkel Drehverschraubung
Typ FI-DGWE-...-R-WD ■ Baureihen L / S**

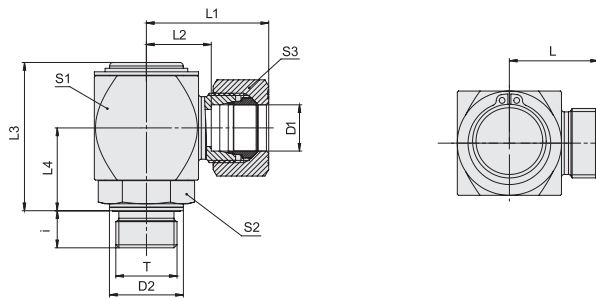

Bestellschlüssel

- *FI-DGWE*-10*L*R*-WD*-B*-W66*-MS**
- * Winkel Drehverschraubung** **FI-DGWE**
- * Rohr-Außendurchmesser D1 (in mm)** **-10**
- * Baureihe** **L**
Leichte Baureihe
S Schwere Baureihe
- * Gewindeführung** **R**
Whitworth Rohrgewinde
(zylindrisch)
- Abweichende Gewindegrößen bitte angeben, z.B. R1/8!
- * Dichtungsart** **-WD**
Profildichtring
- * Dichtungswerkstoff** **-B**
NBR (Buna-N®)
-V FKM (Viton®)
- * Werkstoff** **-W66**
Stahl, verzinkt und
dickschichtpassiviert
- Bitte wenden Sie sich an STAUFF für
alternative Werkstoffe und Oberflächen.
- * Konfektionierung** **—**
Nur Verschraubungskörper
- MS** Verschraubungskörper mit
Schneidring und Überwurfmutter
- MSV** Verschraubungskörper mit
weichdichtendem Schneidring
und Überwurfmutter

Whitworth Rohrgewinde (zylindrisch)

Profildichtring

Bau- reihe	Rohr-Ø mm	PN bar	Abmessungen mm											Drehm. N-m	Gewicht kg ca.	Bestellbezeichnungen ³
			T	D2	i	L	L1 ¹	L2	L3	L4	S1	S2	S3			
L	6	250	G 1/8	14	8	23	31	16	40	21	27	19	14	18	16,00	FI-DGWE-06LR-WD-B-W66
	6	250	G 1/4	19	12	23	27	16	41	22	27	19	14	40	16,8	FI-DGWE-06LR1/4-WD-B-W66
	8	250	G 1/4	19	12	25	33	18	46	25	30	22	17	40	23,00	FI-DGWE-08LR-WD-B-W66
	10	250	G 1/4	19	12	26	34	19	46	25	30	22	19	40	23,40	FI-DGWE-10LR-WD-B-W66
	10	250	G 3/8	22	12	27	35	20	48	27	32	24	19	80	27,50	FI-DGWE-10LR3/8-WD-B-W66
	12	250	G 3/8	22	12	27	35	20	48	27	32	24	22	80	28,00	FI-DGWE-12LR-WD-B-W66
	12	250	G 1/2	27	14	29	37	22	55	30	36	27	22	110	38,80	FI-DGWE-12LR1/2-WD-B-W66
	15	250	G 1/2	27	14	32	40	25	59	33	40	32	27	110	52,80	FI-DGWE-15LR-WD-B-W66
	18	160	G 1/2	27	14	32	41	24,5	59	33	40	32	32	110	52,60	FI-DGWE-18LR-WD-B-W66
	22	160	G 3/4	32	16	36	45	28,5	66	35	45	36	36	180	72,00	FI-DGWE-22LR-WD-B-W66
	28	100	G 1	40	18	41	50	33,5	78	41	55	41	41	300	126,70	FI-DGWE-28LR-WD-B-W66
	35	100	G 1 1/4	50	20	48	59	37,5	92	51	65	50	50	470	208,00	FI-DGWE-35LR-WD-B-W66
	42	100	G 1 1/2	55	22	53	65	42	102	56	75	55	60	540	294,00	FI-DGWE-42LR-WD-B-W66
	S	6	400	G 1/4	19	12	25	33	18	41	22	27	19	17	50	17,40
8		400	G 1/4	19	12	25	33	18	41	22	27	19	19	50	18,00	FI-DGWE-08SR-WD-B-W66
10		400	G 3/8	22	12	27	36	19,5	46	25	30	22	22	80	24,20	FI-DGWE-10SR-WD-B-W66
12		400	G 3/8	22	12	28	37	20,5	48	27	32	24	24	80	28,80	FI-DGWE-12SR-WD-B-W66
14		400	G 1/2	27	14	32	42	24	55	30	36	27	30	120	38,00	FI-DGWE-14SR-WD-B-W66
16		400	G 1/2	27	14	34	44	25,5	59	33	40	32	30	120	52,80	FI-DGWE-16SR-WD-B-W66
20		250	G 3/4	32	16	38	49	27,5	66	35	45	36	36	180	74,00	FI-DGWE-20SR-WD-B-W66
25		250	G 1	40	18	45	57	33	78	41	55	41	46	300	128,00	FI-DGWE-25SR-WD-B-W66
30		250	G 1 1/4	50	20	52	65	38,5	92	51	65	50	50	470	214,00	FI-DGWE-30SR-WD-B-W66
38		250	G 1 1/2	55	22	59	74	43	102	56	75	55	60	560	298,00	FI-DGWE-38SR-WD-B-W66

¹ Ungefähre Abmessung im verbauten Zustand.

² Gewichte ohne Schneidring und Überwurfmutter.

³ Standard-Lieferumfang: Nur Verschraubungskörper.

Standard-Dichtungswerkstoff ist NBR (Buna-N®).

Einschraubstutzen: ISO 1179-2 (Typ E)

Einschraubloch: ISO 1179-1

Empfohlene Drehmomente gelten für Gegenwerkstoff Stahl.

Anschlusssteile

- Schneidring
Typ **FI-DS** Seite 28
- Weichdichtender Schneidring
Typ **FI-WDDS** Seite 29
- Verstärkungshülse
Typ **FI-VH** Seite 31
- STAUFF Form EVO Dichtring
Typ **FI-FD** Seite 32
- Überwurfmutter
Typ **FI-M** Seite 33
- 37°-Bördelanschlusssteile (Set)
Typ **FI-AB** Seite 37

Ersatzteile / Zubehör

- Profildichtring
Typ **WDG** Seite 238

Empfohlene maximale Anzahl der Umdrehungen pro Minute im Dauerbetrieb

Abmessung S1	mm	27	30	32	36	40	45	55	65	75
Umdrehungen pro Minute		6	3	3	1	0,6	0,5	0,4	0,2	0,2

Im nicht-dauerhaften Betrieb ist u.U. eine höhere Anzahl an Umdrehungen möglich.
Empfehlungen gelten für den Betrieb mit Hydrauliköl und statischen Betriebsdrücken von nicht mehr als 200 bar.

Einschraubstutzen wurden ausgelegt für Einschraublöcher in Bauteilen aus Stahl. Für den Einsatz in Verbindung mit Bauteilen aus weicheren Gegenwerkstoffen (z.B. Aluminium) wird die Verwendung von Verschraubungen mit zusätzlich nachgerollten Aussengewinden empfohlen. Bitte wenden Sie sich für weitere Informationen rechtzeitig vor Anwendung an STAUFF.

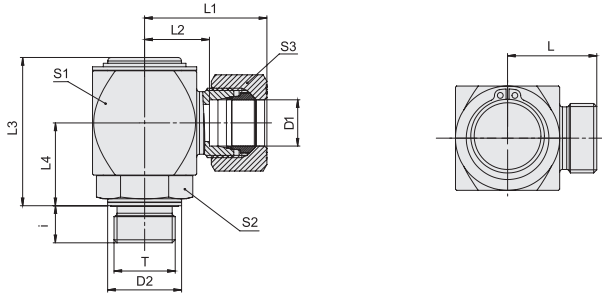

**Winkel Drehverschraubung
Typ FI-DGWE-...-M-WD ▪ Baureihen L / S**

Profildichtring
Metrisches Gewinde (zylindrisch)

Bau- reihe	Rohr-Ø mm D1	PN bar	Abmessungen mm											Drehm. N-m Gewinde T	Gewicht kg ca. per 100	Bestellbezeichnungen ³
			T	D2	i	L	L ¹	L ²	L ³	L ⁴	S1	S2	S3			
L	6	250	M 10 x 1	14	8	23,5	31,5	16,5	40	21	27	19	14	18	15,60	FI-DGWE-06LM-WD-B-W66
	6	250	M 12 x 1,5	17	12	23,5	31,5	16,5	41	22	27	19	14	25	16,00	FI-DGWE-06LM12x1.5-WD-B-W66
	8	250	M 12 x 1,5	17	12	23,5	31,5	16,5	41	22	27	19	17	25	16,80	FI-DGWE-08LM-WD-B-W66
	8	250	M 14 x 1,5	19	12	25	33	18	46	25	30	22	17	45	23,30	FI-DGWE-08LM14x1.5-WD-B-W66
	10	250	M 14 x 1,5	19	12	26	34	19	46	25	30	22	19	45	23,00	FI-DGWE-10LM-WD-B-W66
	10	250	M 16 x 1,5	22	12	27	35	20	48	27	32	24	19	60	24,80	FI-DGWE-10LM16x1.5-WD-B-W66
	12	250	M 16 x 1,5	22	12	27	35	20	48	27	32	24	22	60	27,50	FI-DGWE-12LM-WD-B-W66
	12	250	M 18 x 1,5	24	12	29	37	22	55	30	36	27	22	100	39,20	FI-DGWE-12LM18x1.5-WD-B-W66
	15	250	M 18 x 1,5	24	12	30	38	23	55	30	36	27	27	100	39,00	FI-DGWE-15LM-WD-B-W66
	15	250	M 22 x 1,5	27	14	32	40	25	59	33	40	32	27	125	52,50	FI-DGWE-15LM22x1.5-WD-B-W66
	18	160	M 22 x 1,5	27	14	32	41	24,5	59	33	40	32	32	125	53,50	FI-DGWE-18LM-WD-B-W66
	22	160	M 26 x 1,5	32	16	36,5	45,5	29	66	35	45	36	36	180	70,00	FI-DGWE-22LM-WD-B-W66
	28	100	M 33 x 2	40	18	41,5	51	34	78	41	55	41	41	300	128,00	FI-DGWE-28LM-WD-B-W66
	35	100	M 42 x 2	50	20	48,5	59,5	38	92	50	65	50	50	450	206,00	FI-DGWE-35LM-WD-B-W66
	42	100	M 48 x 2	55	22	53,5	65,5	42,5	102	56	75	55	60	540	294,00	FI-DGWE-42LM-WD-B-W66
S	6	400	M 12 x 1,5	17	12	25,5	33,5	18,5	41	22	27	19	17	35	17,20	FI-DGWE-06SM-WD-B-W66
	8	400	M 14 x 1,5	19	12	25,5	33,5	18,5	41	22	27	19	19	55	18,20	FI-DGWE-08SM-WD-B-W66
	10	400	M 16 x 1,5	22	12	27	36	19,5	46	25	30	22	22	70	23,80	FI-DGWE-10SM-WD-B-W66
	12	400	M 18 x 1,5	24	12	28	37	20,5	48	27	32	24	24	90	28,20	FI-DGWE-12SM-WD-B-W66
	14	400	M 20 x 1,5	26	14	32	42	24	55	30	36	27	30	125	45,00	FI-DGWE-14SM-WD-B-W66
	16	400	M 22 x 1,5	27	14	34	44	25,5	59	33	40	32	30	135	53,60	FI-DGWE-16SM-WD-B-W66
	20	250	M 27 x 2	32	16	38,5	49,5	28	66	35	45	36	36	180	71,50	FI-DGWE-20SM-WD-B-W66
	25	250	M 33 x 2	40	18	45,5	57,5	33,5	78	41	55	41	46	310	128,20	FI-DGWE-25SM-WD-B-W66
	30	250	M 42 x 2	50	20	52,5	65,5	39	92	51	65	50	50	470	210,00	FI-DGWE-30SM-WD-B-W66
	38	250	M 48 x 2	55	22	59,5	74,5	43,5	102	56	75	55	60	800	300,00	FI-DGWE-38SM-WD-B-W66

Bestellschlüssel

- *FI-DGWE*-10*L*M*-WD*-B*-W66*-MS**
- * Winkel Drehverschraubung FI-DGWE
- * Rohr-Außendurchmesser D1 (in mm) -10
- * Baureihe Leichte Baureihe **L**
Schwere Baureihe **S**
- * Gewindeausführung Metrisches Gewinde (zylindrisch) **M**
- Abweichende Gewindegrößen bitte angeben, z.B. M27x2!
- * Dichtungsart Profildichtring **-WD**
- * Dichtungswerkstoff NBR (Buna-N®) **-B**
FKM (Viton®) **-V**
- * Werkstoff Stahl, verzinkt und
dickschichtpassiviert **-W66**
- Bitte wenden Sie sich an STAUFF für
alternative Werkstoffe und Oberflächen.
- * Konfektionierung Nur Verschraubungskörper **-**
Verschraubungskörper mit
Schneidring und Überwurfmutter **-MS**
Verschraubungskörper mit
weichdichtendem Schneidring **-MSV**
und Überwurfmutter

¹ Ungefähre Abmessung im verbauten Zustand.

² Gewichte ohne Schneidring und Überwurfmutter.

³ Standard-Lieferumfang: Nur Verschraubungskörper.
Standard-Dichtungswerkstoff ist NBR (Buna-N®).

Einschraubstutzen: ISO 9974-2 (Typ E)

Einschraubloch: ISO 9974-1

Empfohlene Drehmomente gelten für Gegenwerkstoff Stahl.

Empfohlene maximale Anzahl der Umdrehungen pro Minute im Dauerbetrieb

Abmessung S1	mm	27	30	32	36	40	45	55	65	75
Umdrehungen pro Minute		6	3	3	1	0,6	0,5	0,4	0,2	0,2

Im nicht-dauerhaften Betrieb ist u.U. eine höhere Anzahl an Umdrehungen möglich. Empfehlungen gelten für den Betrieb mit Hydrauliköl und statischen Betriebsdrücken von nicht mehr als 200 bar.

 Einschraubstutzen wurden ausgelegt für Einschraublöcher in Bauteilen aus Stahl. Für den Einsatz in Verbindung mit Bauteilen aus weicheren Gegenwerkstoffen (z.B. Aluminium) wird die Verwendung von Verschraubungen mit zusätzlich nachgerollten Aussengewinden empfohlen.
Bitte wenden Sie sich für weitere Informationen rechtzeitig vor Anwendung an STAUFF.

Anschlusssteile

-  Schneidring
Typ **FI-DS** Seite 28
-  Weichdichtender Schneidring
Typ **FI-WDDS** Seite 29
-  Verstärkungshülse
Typ **FI-VH** Seite 31
-  STAUFF Form EVO Dichtring
Typ **FI-FD** Seite 32
-  Überwurfmutter
Typ **FI-M** Seite 33
-  37°-Bördelanschlusssteile (Set)
Typ **FI-AB** Seite 37

Ersatzteile / Zubehör

-  Profildichtring
Typ **WDG** Seite 238





	Rückschlagventil Hochdruck Ausführung FI-RV	200
	Rückschlagventil (Standard-Ausführung) FI-RVA	201
	Einschraub Rückschlagventil (Durchfluss vom Einschraubstutzen) FI-RVW / FI-RVVA	202-205
	Whitworth Rohrgewinde (zylindrisch) / Profildichtring (Hochdruck Ausführung) FI-RVW-...-R-WD	202
	Metrisches Gewinde (zylindrisch) / Profildichtring (Hochdruck Ausführung) FI-RVW-...-M-WD	203
	Whitworth Rohrgewinde (zylindrisch) / Profildichtring (Standard-Ausführung) FI-RVVA-...-R-WD	204
	Metrisches Gewinde (zylindrisch) / Profildichtring (Standard-Ausführung) FI-RVVA-...-M-WD	205
	Einschraub Rückschlagventil (Durchfluss zum Einschraubstutzen) FI-RVZ / FI-RVZA	206-209
	Whitworth Rohrgewinde (zylindrisch) / Profildichtring (Hochdruck Ausführung) FI-RVZ-...-R-WD	206
	Metrisches Gewinde (zylindrisch) / Profildichtring (Hochdruck Ausführung) FI-RVZ-...-M-WD	207
	Whitworth Rohrgewinde (zylindrisch) / Profildichtring (Standard-Ausführung) FI-RVZA-...-R-WD	208
	Metrisches Gewinde (zylindrisch) / Profildichtring (Standard-Ausführung) FI-RVZA-...-M-WD	209
	Aufschraub Rückschlagventil FI-RVI / FI-RVIA	210-211
	Whitworth Rohringengewinde (zylindrisch) Hochdruck Ausführung FI-RVI-...-R	210
	Whitworth Rohringengewinde (zylindrisch) Standard-Ausführung FI-RVIA-...-R	211
	Rückschlagventil Einbausatz FI-VES	212
	Wechselventil FI-WV	213



**Rückschlagventil
Hochdruck Ausführung
Typ FI-RV • Baureihen L / S**

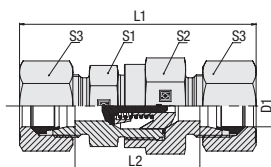

Standard-Öffnungsdruck: 1 bar

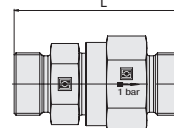

Bestellschlüssel

***FI-RV*-10*L*-W3*-1*-MS**

- * Rückschlagventil **FI-RV**
- * Rohr-Außendurchmesser D1 (in mm) **-10**
- * Baureihe **L**
Leichte Baureihe
Schwere Baureihe **S**
- * Werkstoff **-W3**
Stahl, Zink/Nickel-beschichtet
- Bitte wenden Sie sich an STAUFF für alternative Werkstoffe und Oberflächen.
- * Öffnungsdruck **1**
1 bar
- Bitte wenden Sie sich an STAUFF für abweichende Drücke.
- * Konfektionierung **—**
Nur Ventilkörper
- MS**
Ventilkörper mit Schneidringen / Überwurfmuttern
- MSV**
Ventilkörper mit weichdichtenden Schneidringen -MSV und Überwurfmuttern

Baureihe	Rohr-Ø mm D1	PN bar	Abmessungen mm						Gewicht kg ca. per 100	Bestellbezeichnungen ³
			L	L1 ¹	L2	S1	S2	S3		
L	6	400	52	67	38	22	27	14	11,93	FI-RV-06L-W3-1
	8	400	52	67	38	22	27	17	12,41	FI-RV-08L-W3-1
	10	400	52	67	38	22	27	19	11,65	FI-RV-10L-W3-1
	12	400	53	68	39	22	27	22	12,31	FI-RV-12L-W3-1
	15	400	58	74	44	27	32	27	18,29	FI-RV-15L-W3-1
	18	400	63	80	48	27	32	32	22,54	FI-RV-18L-W3-1
	22	250	75	92	60	41	46	36	48,21	FI-RV-22L-W3-1
	28	250	81	99	66	41	46	41	57,90	FI-RV-28L-W3-1
	35	250	92	114	71	60	70	50	129,80	FI-RV-35L-W3-1
	42	250	87	111	65	60	70	60	122,60	FI-RV-42L-W3-1
S	6	400	56	71	42	22	27	17	13,12	FI-RV-06S-W3-1
	8	400	52	67	38	22	27	19	11,98	FI-RV-08S-W3-1
	10	400	54	71	39	22	27	22	13,20	FI-RV-10S-W3-1
	12	400	55	72	40	22	27	24	13,61	FI-RV-12S-W3-1
	14	400	62	81	46	27	32	27	19,98	FI-RV-14S-W3-1
	16	400	65	84	48	27	32	30	21,56	FI-RV-16S-W3-1
	20	400	78	100	57	41	46	36	50,20	FI-RV-20S-W3-1
	25	250	81	105	57	41	46	46	52,60	FI-RV-25S-W3-1
	30	250	91	117	64	50	55	50	80,70	FI-RV-30S-W3-1
	38	250	99	129	67	60	70	60	136,00	FI-RV-38S-W3-1

¹ Ungefähre Abmessung im verbauten Zustand.

² Gewichte ohne Schneidringe und Überwurfmuttern.

³ Standard-Lieferumfang: Nur Ventilkörper.

Toleranz des Öffnungsdruckes ± 20%.

Bitte beachten Sie: Innenliegende Dichtungen sind in FKM (Viton®) ausgeführt.

Um sicherzustellen, dass Ventile aus dem Produktbereich STAUFF Connect für Ihren spezifischen Anwendungsfall geeignet sind, wenden Sie sich bitte vor dem Einsatz mit möglichst detaillierten Angaben zum Medium, Betriebsdruck und Druckspitzen, Betriebstemperatur und der erwarteten Schalthäufigkeit der Ventile an STAUFF.

Anschlusssteile

- Schneidring
Typ **FI-DS** Seite 28
- Weichdichtender Schneidring
Typ **FI-WDDS** Seite 29
- Verstärkungshülse
Typ **FI-VH** Seite 31
- STAUFF Form EVO Dichtring
Typ **FI-FD** Seite 32
- Überwurfmutter
Typ **FI-M** Seite 33
- 37°-Bördelanschlusssteile (Set)
Typ **FI-AB** Seite 37

M



Rückschlagventil Standard Ausführung Typ FI-RVA • Baureihen L / S

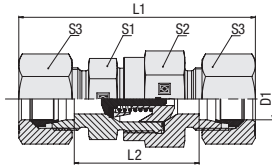

Standard-Öffnungsdruck: 1 bar

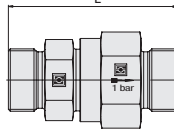

Bau- reihe	Rohr-Ø mm	PB bar	Abmessungen mm						Gewicht kg ca. per 100	Bestellbezeichnungen ³
			L	L1 ¹	L2	S1	S2	S3		
L	6	250	43	58	29	17	17	14	4,4	FI-RVA-06L-W3-1
	8	250	44	59	30	19	19	17	5,5	FI-RVA-08L-W3-1
	10	250	54,5	69,5	40,5	22	24	19	9,8	FI-RVA-10L-W3-1
	12	250	57,5	72,5	43,5	27	30	22	16,5	FI-RVA-12L-W3-1
	15	250	61,5	77,5	47,5	30	32	27	20,5	FI-RVA-15L-W3-1
	18	160	66,5	83,5	51,5	36	36	32	29,0	FI-RVA-18L-W3-1
	22	160	76,5	93,5	61,5	41	46	36	49,5	FI-RVA-22L-W3-1
	28	100	85	103	70	50	55	41	78,4	FI-RVA-28L-W3-1
	35	100	95,5	117,5	74,5	60	65	50	122,7	FI-RVA-35L-W3-1
	42	100	99,5	123,5	77,5	65	75	60	162,6	FI-RVA-42L-W3-1
S	6	630	48,5	63,5	34,5	19	19	17	6,6	FI-RVA-06S-W3-1
	8	630	48,5	63,5	34,5	19	19	19	6,8	FI-RVA-08S-W3-1
	10	630	55,5	72,5	40,5	22	24	22	11,5	FI-RVA-10S-W3-1
	12	630	57,5	74,5	42,5	24	27	24	14,5	FI-RVA-12S-W3-1
	14	630	63,5	82,5	47,5	27	32	27	20,9	FI-RVA-14S-W3-1
	16	400	67,5	86,5	50,5	32	36	30	27,8	FI-RVA-16S-W3-1
	20	400	75,5	97,5	54,5	41	46	36	49,5	FI-RVA-20S-W3-1
	25	400	82,5	106,5	58,5	46	50	46	62,7	FI-RVA-25S-W3-1
	30	250	96	122	69	55	60	50	107,8	FI-RVA-30S-W3-1
	38	250	107,5	137,5	75,5	65	70	60	161,3	FI-RVA-38S-W3-1

¹ Ungefähre Abmessung im verbauten Zustand.

² Gewichte ohne Schneidringe und Überwurfmutter.

³ Standard-Lieferumfang: Nur Ventilkörper.

Toleranz des Öffnungsdruckes ± 20%.

Bitte beachten Sie: Innenliegende Dichtungen sind in FKM (Viton®) ausgeführt.

Um sicherzustellen, dass Ventile aus dem Produktbereich STAUFF Connect für Ihren spezifischen Anwendungsfall geeignet sind, wenden Sie sich bitte vor dem Einsatz mit möglichst detaillierten Angaben zum Medium, Betriebsdruck und Druckspitzen, Betriebstemperatur und der erwarteten Schalthäufigkeit der Ventile an STAUFF.

Bestellschlüssel

***FI-RVA*-10*L*-W3*-1*-MS**

* Rückschlagventil		FI-RVA
* Rohr-Außendurchmesser D1 (in mm)		-10
* Baureihe	Leichte Baureihe	L
	Schwere Baureihe	S
* Werkstoff	Stahl, Zink/Nickel-beschichtet	-W3
	Bitte wenden Sie sich an STAUFF für alternative Werkstoffe und Oberflächen.	
* Öffnungsdruck	1 bar	1
	Bitte wenden Sie sich an STAUFF für abweichende Drücke.	
* Konfektionierung	Nur Ventilkörper	—
	Ventilkörper mit Schneidringen / Überwurfmutter	-MS
	Ventilkörper mit weichdichtenden Schneidringen und Überwurfmutter	-MSV

Anschlusssteile

	Schneidring Typ FI-DS	Seite 28
	Weichdichtender Schneidring Typ FI-WDDS	Seite 29
	Verstärkungshülse Typ FI-VH	Seite 31
	STAUFF Form EVO Dichtring Typ FI-FD	Seite 32
	Überwurfmutter Typ FI-M	Seite 33
	37°-Bördelanschlusssteile (Set) Typ FI-AB	Seite 37



**Einschraub Rückschlagventil
Hochdruck Ausführung
Typ FI-RVV-...-R-WD • Baureihen L / S**

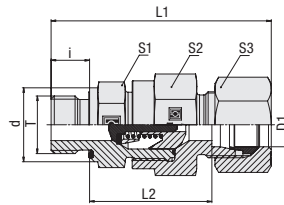

Durchflussrichtung: A > B (vom Stutzen)
Standard-Öffnungsdruck: 1 bar

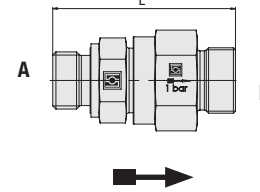

Whitworth Rohrgewinde (zylindrisch)

Profildichtring

Bestellschlüssel

- * **FI-RVV*-10*L*R*-WD*-B*-W3*-1*-MS**
- * Einschraub Rückschlagventil **FI-RVV**
- * Rohr-Außendurchmesser D1 (in mm) **-10**
- * Baureihe Leichte Baureihe **L**
Schwere Baureihe **S**
- * Gewindeausführung Whitworth Rohrgewinde (zylindrisch) **R**
- Abweichende Gewindegrößen bitte angeben, z.B. R1/8!
- * Dichtungsart Profildichtring **-WD**
- * Dichtungswerkstoff NBR (Buna-N®) **-B**
FKM (Viton®) **-V**
- * Werkstoff Stahl, Zink/Nickel-beschichtet **-W3**
- Bitte wenden Sie sich an STAUFF für alternative Werkstoffe und Oberflächen.
- * Öffnungsdruck 1 bar **1**
- Bitte wenden Sie sich an STAUFF für abweichende Drücke.
- * Konfektionierung Nur Ventilkörper **—**
Ventilkörper mit Schneidring und Überwurfmutter **-MS**
Ventilkörper mit weichdichtendem Schneidring **-MSV** und Überwurfmutter

Bau-reihe	Rohr-Ø mm	PN bar	Abmessungen mm										Drehm. N-m	Gewicht kg ca. per 100	Bestellbezeichnungen ³
			Gewinde T	d	i	L	L ¹	L2	S1	S2	S3	Gewinde T			
L	6	400	G 1/8	13,9	8	51	59	36	22	27	14	18	11,69	FI-RVV-06LR-WD-B-W3-1	
	8	400	G 1/4	18,9	12	55	63	36	22	27	17	35	12,54	FI-RVV-08LR-WD-B-W3-1	
	10	400	G 1/4	18,9	12	53	61	34	22	27	19	35	11,40	FI-RVV-10LR-WD-B-W3-1	
	12	400	G 3/8	21,9	12	58	66	39	22	27	22	70	13,62	FI-RVV-12LR-WD-B-W3-1	
	15	400	G 1/2	26,9	14	60	68	41	27	32	27	90	19,68	FI-RVV-15LR-WD-B-W3-1	
	18	400	G 1/2	26,9	14	67	76	45,5	27	32	32	90	22,68	FI-RVV-18LR-WD-B-W3-1	
	22	250	G 3/4	31,9	16	77	86	53,5	41	46	36	180	46,49	FI-RVV-22LR-WD-B-W3-1	
	28	250	G 1	39,9	18	86	95	60,5	41	46	41	310	59,70	FI-RVV-28LR-WD-B-W3-1	
	35	250	G 1 1/4	49,9	20	97,5	108,5	67	60	70	50	450	132,20	FI-RVV-35LR-WD-B-W3-1	
	42	250	G 1 1/2	54,9	22	97,5	109,5	64,5	60	70	60	540	137,40	FI-RVV-42LR-WD-B-W3-1	
S	6	400	G 1/4	18,9	12	57	65	38	22	27	17	55	12,95	FI-RVV-06SR-WD-B-W3-1	
	8	400	G 1/4	18,9	12	55	63	36	22	27	19	55	12,12	FI-RVV-08SR-WD-B-W3-1	
	10	400	G 3/8	21,9	12	57	66	37,5	22	27	22	80	13,32	FI-RVV-10SR-WD-B-W3-1	
	12	400	G 3/8	21,9	12	59	68	39,5	22	27	24	80	14,64	FI-RVV-12SR-WD-B-W3-1	
	14	400	G 1/2	26,9	14	64	74	42	27	32	27	115	20,26	FI-RVV-14SR-WD-B-W3-1	
	16	400	G 1/2	26,9	14	67	77	44,5	27	32	30	115	21,59	FI-RVV-16SR-WD-B-W3-1	
	20	400	G 3/4	31,9	16	79	90	52,5	41	46	36	180	50,90	FI-RVV-20SR-WD-B-W3-1	
	25	250	G 1	39,9	18	83	95	53	41	46	46	310	53,10	FI-RVV-25SR-WD-B-W3-1	
	30	250	G 1 1/4	49,9	20	94	107	60,5	50	55	50	450	86,00	FI-RVV-30SR-WD-B-W3-1	
	38	250	G 1 1/2	54,9	22	103,5	118,5	65,5	60	70	60	540	143,70	FI-RVV-38SR-WD-B-W3-1	

¹ Ungefähre Abmessung im verbauten Zustand.
² Gewichte ohne Schneidring und Überwurfmutter.
³ Standard-Lieferumfang: Nur Ventilkörper.

Standard-Dichtungswerkstoff ist NBR (Buna-N®).
Bitte beachten Sie: Innenliegende Dichtungen sind in FKM (Viton®) ausgeführt.

Um sicherzustellen, dass Ventile aus dem Produktbereich STAUFF Connect für Ihren spezifischen Anwendungsfall geeignet sind, wenden Sie sich bitte vor dem Einsatz mit möglichst detaillierten Angaben zum Medium, Betriebsdruck und Druckspitzen, Betriebstemperatur und der erwarteten Salzhaltigkeit der Ventile an STAUFF.

Einschraubstutzen: ISO 1179-2 (Typ E)
Einschraubloch: ISO 1179-1

Empfohlene Drehmomente gelten für Gegenwerkstoff Stahl.

Einschraubstutzen wurden ausgelegt für Einschraublöcher in Bauteilen aus Stahl. Für den Einsatz in Verbindung mit Bauteilen aus weichen Gegenwerkstoffen (z.B. Aluminium) wird die Verwendung von Verschraubungen mit zusätzlich nachgerollten Aussengewinden empfohlen.
Bitte wenden Sie sich für weitere Informationen rechtzeitig vor Anwendung an STAUFF.

Toleranz des Öffnungsdruckes ± 20%.

Anschlusssteile

- Schneidring Typ **FI-DS** Seite 28
- Weichdichtender Schneidring Typ **FI-WDDS** Seite 29
- Verstärkungshülse Typ **FI-VH** Seite 31
- STAUFF Form EVO Dichtring Typ **FI-FD** Seite 32
- Überwurfmutter Typ **FI-M** Seite 33
- 37°-Bördelanschlusssteile (Set) Typ **FI-AB** Seite 37

Ersatzteile / Zubehör

- Profildichtring Typ **WDG** Seite 238



Einschraub Rückschlagventil Hochdruck Ausführung Typ FI-RVV-...-M-WD • Baureihen L / S

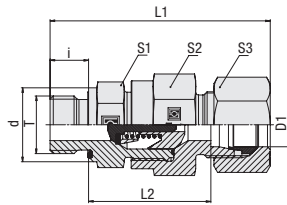

Durchflussrichtung: A > B (vom Stutzen)
Standard-Öffnungsdruck: 1 bar

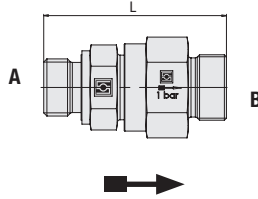

Profildichtring

Metrisches Gewinde (zylindrisch)

Bau- reihe	Rohr-Ø mm D1	PN bar	Abmessungen mm									Drehm. N-m Gewinde T	Gewicht kg ca. per 100	Bestellbezeichnungen ³
			Gewinde	T	d	i	L	L1 ¹	L2	S1	S2			
L	6	400	M 10 x 1	13,9	8	51	59	36	22	27	14	18	10,58	FI-RVV-06LM-WD-B-W3-1
	8	400	M 12 x 1,5	16,9	12	55	63	36	22	27	17	25	12,28	FI-RVV-08LM-WD-B-W3-1
	10	400	M 14 x 1,5	18,9	12	53	61	34	22	27	19	45	11,39	FI-RVV-10LM-WD-B-W3-1
	12	400	M 16 x 1,5	21,9	12	58	66	39	22	27	22	55	13,50	FI-RVV-12LM-WD-B-W3-1
	15	400	M 18 x 1,5	23,9	12	60	68	41	27	32	27	70	18,42	FI-RVV-15LM-WD-B-W3-1
	18	400	M 22 x 1,5	26,9	14	67	76	45,5	27	32	32	125	23,09	FI-RVV-18LM-WD-B-W3-1
	22	250	M 26 x 1,5	31,9	16	77	86	53,5	41	46	36	180	46,70	FI-RVV-22LM-WD-B-W3-1
	28	250	M 33 x 2	39,9	18	86	95	60,5	41	46	41	310	59,70	FI-RVV-28LM-WD-B-W3-1
	35	250	M 42 x 2	49,9	20	97,5	108,5	67	60	70	50	450	132,20	FI-RVV-35LM-WD-B-W3-1
	42	250	M 48 x 2	54,9	22	97,5	109,5	64,5	60	70	60	540	137,20	FI-RVV-42LM-WD-B-W3-1
S	6	400	M 12 x 1,5	16,9	12	57	65	38	22	27	17	35	11,23	FI-RVV-06SM-WD-B-W3-1
	8	400	M 14 x 1,5	18,9	12	55	63	36	22	27	19	55	11,55	FI-RVV-08SM-WD-B-W3-1
	10	400	M 16 x 1,5	21,9	12	57	66	37,5	22	27	22	70	13,29	FI-RVV-10SM-WD-B-W3-1
	12	400	M 18 x 1,5	23,9	12	59	68	39,5	24	27	24	90	15,56	FI-RVV-12SM-WD-B-W3-1
	14	400	M 20 x 1,5	25,9	14	64	74	42	27	32	27	125	19,94	FI-RVV-14SM-WD-B-W3-1
	16	400	M 22 x 1,5	26,9	14	67	77	44,5	27	32	30	135	21,40	FI-RVV-16SM-WD-B-W3-1
	20	400	M 27 x 2	31,9	16	79	90	52,5	41	46	36	180	50,99	FI-RVV-20SM-WD-B-W3-1
	25	250	M 33 x 2	39,9	18	83	95	53	41	46	46	310	53,50	FI-RVV-25SM-WD-B-W3-1
	30	250	M 42 x 2	49,9	20	94	107	60,5	50	55	50	450	86,80	FI-RVV-30SM-WD-B-W3-1
	38	250	M 48 x 2	54,9	22	104	119	66	60	70	60	540	144,70	FI-RVV-38SM-WD-B-W3-1

¹ Ungefähre Abmessung im verbauten Zustand.

² Gewichte ohne Schneidring und Überwurfmutter.

³ Standard-Lieferumfang: Nur Ventilkörper.

Standard-Dichtungswerkstoff ist NBR (Buna-N®).
Bitte beachten Sie: Innenliegende Dichtungen sind in FKM (Viton®) ausgeführt.

Um sicherzustellen, dass Ventile aus dem Produktbereich STAUFF Connect für Ihren spezifischen Anwendungsfall geeignet sind, wenden Sie sich bitte vor dem Einsatz mit möglichst detaillierten Angaben zum Medium, Betriebsdruck und Druckspitzen, Betriebstemperatur und der erwarteten Schalthäufigkeit der Ventile an STAUFF.

Einschraubstutzen: ISO 9974-2 (Typ E)

Einschraubloch: ISO 9974-1

Empfohlene Drehmomente gelten für Gegenwerkstoff Stahl.

Einschraubstutzen wurden ausgelegt für Einschraublöcher in Bauteilen aus Stahl. Für den Einsatz in Verbindung mit Bauteilen aus weicheeren Gegenwerkstoffen (z.B. Aluminium) wird die Verwendung von Verschraubungen mit zusätzlich nachgerollten Aussengewinden empfohlen.

Bitte wenden Sie sich für weitere Informationen rechtzeitig vor Anwendung an STAUFF.

Toleranz des Öffnungsdruckes ± 20%.

Bestellschlüssel

FI-RVV-10*L*M*-WD*-B*-W3*-1*-MS

* Einschraub Rückschlagventil **FI-RVV**

* Rohr-Außendurchmesser D1 (in mm) **-10**

* Baureihe Leichte Baureihe **L**
Schwere Baureihe **S**

* Gewindeausführung Metrisches Gewinde (zylindrisch) **M**

Abweichende Gewindegrößen bitte angeben, z.B. M12x1,5!

* Dichtungsart Profildichtring **-WD**

* Dichtungswerkstoff NBR (Buna-N®) **-B**
FKM (Viton®) **-V**

* Werkstoff Stahl, Zink/Nickel-beschichtet **-W3**

Bitte wenden Sie sich an STAUFF für alternative Werkstoffe und Oberflächen.

* Öffnungsdruck 1 bar **1**

Bitte wenden Sie sich an STAUFF für abweichende Drücke.

* Konfektionierung Nur Verschraubungskörper **—**

Ventilkörper mit Schneidring und Überwurfmutter **-MS**

Ventilkörper mit weichdichtendem Schneidring **-MSV** und Überwurfmutter

Anschlusssteile

Schneidring
Typ **FI-DS** Seite 28

Weichdichtender Schneidring
Typ **FI-WDDS** Seite 29

Verstärkungshülse
Typ **FI-VH** Seite 31

STAUFF Form EVO Dichtring
Typ **FI-FD** Seite 32

Überwurfmutter
Typ **FI-M** Seite 33

37°-Bördelanschlusssteile (Set)
Typ **FI-AB** Seite 37

Ersatzteile / Zubehör

Profildichtring
Typ **WDG** Seite 238



**Einschraub Rückschlagventil
Standard-Ausführung
Typ FI-RVVA-...-R-WD • Baureihen L / S**

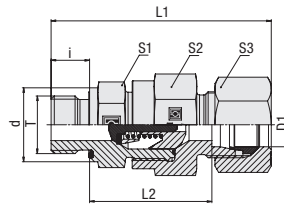

Durchflussrichtung: A > B (vom Stutzen)
Standard-Öffnungsdruck: 1 bar

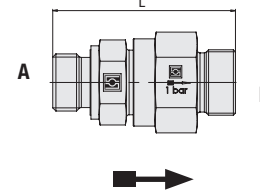

Bestellschlüssel

- * **FI-RVVA*-10*L*R*-WD*-B*-W3*-1*-MS**
- * Einschraub Rückschlagventil **FI-RVVA**
- * Rohr-Außendurchmesser D1 (in mm) **-10**
- * Baureihe **L**
Leichte Baureihe
S
Schwere Baureihe
- * Gewindeausführung Whitworth Rohrgewinde (zylindrisch) **R**
- Abweichende Gewindegrößen bitte angeben, z.B. R1/8!
- * Dichtungsart Profildichtring **-WD**
- * Dichtungswerkstoff NBR (Buna-N®) **-B**
FKM (Viton®) **-V**
- * Werkstoff Stahl, Zink/Nickel-beschichtet **-W3**
- Bitte wenden Sie sich an STAUFF für alternative Werkstoffe und Oberflächen.
- * Öffnungsdruck 1 bar **1**
- Bitte wenden Sie sich an STAUFF für abweichende Drücke.
- * Konfektionierung Nur Ventilkörper **—**
Ventilkörper mit Schneidring und Überwurfmutter **-MS**
Ventilkörper mit weichdichtendem Schneidring **-MSV** und Überwurfmutter

Whitworth Rohrgewinde (zylindrisch)

Profildichtring

Baureihe	Rohr-Ø mm	PB bar	Abmessungen mm										Drehm. N-m Gewinde T	Gewicht kg ca. per 100	Bestellbezeichnungen ³
			Gewinde T	d	i	L	L ¹	L2	S1	S2	S3	D1			
L	6	250	G 1/8	13,9	8	44	52	29	17	17	14	18	5,7	FI-RVVA-06LR-WD-B-W3-1	
	8	250	G 1/4	18,9	12	49	57	30	19	19	17	35	6,2	FI-RVVA-08LR-WD-B-W3-1	
	10	250	G 1/4	18,9	12	59,5	67,5	40,5	22	24	19	35	10,6	FI-RVVA-10LR-WD-B-W3-1	
	12	250	G 3/8	21,9	12	61,5	69,5	42,5	27	30	22	70	17,2	FI-RVVA-12LR-WD-B-W3-1	
	15	250	G 1/2	26,9	14	66,5	74,5	45,5	30	32	27	90	21,9	FI-RVVA-15LR-WD-B-W3-1	
	18	160	G 1/2	26,9	14	72,5	81,5	51	36	36	32	90	30,1	FI-RVVA-18LR-WD-B-W3-1	
	22	160	G 3/4	31,9	16	80	89	56,5	41	46	36	180	48,8	FI-RVVA-22LR-WD-B-W3-1	
	28	100	G 1	39,9	18	92	101	66,5	50	55	41	310	81,0	FI-RVVA-28LR-WD-B-W3-1	
	35	100	G 1 1/4	49,9	20	102,5	113,5	72	60	65	50	450	126,6	FI-RVVA-35LR-WD-B-W3-1	
	42	100	G 1 1/2	54,9	22	109,5	121,5	76,5	65	75	60	540	170,1	FI-RVVA-42LR-WD-B-W3-1	
S	6	630	G 1/4	18,9	12	50,5	58,5	31,5	19	19	17	55	7,0	FI-RVVA-06SR-WD-B-W3-1	
	8	630	G 1/4	18,9	12	50,5	58,5	31,5	19	19	19	55	6,8	FI-RVVA-08SR-WD-B-W3-1	
	10	630	G 3/8	21,9	12	57,5	66,5	38	22	24	22	80	12,0	FI-RVVA-10SR-WD-B-W3-1	
	12	630	G 3/8	21,9	12	60,5	69,5	41	24	27	24	80	14,9	FI-RVVA-12SR-WD-B-W3-1	
	14	630	G 1/2	26,9	14	66,5	76,5	44,5	27	32	27	115	22,2	FI-RVVA-14SR-WD-B-W3-1	
	16	400	G 1/2	26,9	14	70,5	80,5	48	32	36	30	115	28,1	FI-RVVA-16SR-WD-B-W3-1	
	20	400	G 3/4	31,9	16	78,5	89,5	52	41	46	36	180	50,2	FI-RVVA-20SR-WD-B-W3-1	
	25	400	G 1	39,9	18	87,5	99,5	57,5	46	50	46	310	65,7	FI-RVVA-25SR-WD-B-W3-1	
	30	250	G 1 1/4	49,9	20	97,5	110,5	64	55	60	50	450	108,2	FI-RVVA-30SR-WD-B-W3-1	
	38	250	G 1 1/2	54,9	22	109,5	124,5	71,5	65	70	60	540	162,1	FI-RVVA-38SR-WD-B-W3-1	

¹ Ungefähre Abmessung im verbauten Zustand.
² Gewichte ohne Schneidring und Überwurfmutter.
³ Standard-Lieferumfang: Nur Ventilkörper.

Standard-Dichtungswerkstoff ist NBR (Buna-N®).
Bitte beachten Sie: Innenliegende Dichtungen sind in FKM (Viton®) ausgeführt.

Um sicherzustellen, dass Ventile aus dem Produktbereich STAUFF Connect für Ihren spezifischen Anwendungsfall geeignet sind, wenden Sie sich bitte vor dem Einsatz mit möglichst detaillierten Angaben zum Medium, Betriebsdruck und Druckspitzen, Betriebstemperatur und der erwarteten Salzhaltigkeit der Ventile an STAUFF.

Einschraubstutzen: ISO 1179-2 (Typ E)
Einschraubloch: ISO 1179-1

Empfohlene Drehmomente gelten für Gegenwerkstoff Stahl.
Einschraubstutzen wurden ausgelegt für Einschraublöcher in Bauteilen aus Stahl. Für den Einsatz in Verbindung mit Bauteilen aus weichen Gegenwerkstoffen (z.B. Aluminium) wird die Verwendung von Verschraubungen mit zusätzlich nachgerollten Aussengewinden empfohlen.
Bitte wenden Sie sich für weitere Informationen rechtzeitig vor Anwendung an STAUFF.

Toleranz des Öffnungsdruckes ± 20%.

Anschlusssteile

- Schneidring Typ **FI-DS** Seite 28
- Weichdichtender Schneidring Typ **FI-WDDS** Seite 29
- Verstärkungshülse Typ **FI-VH** Seite 31
- STAUFF Form EVO Dichtring Typ **FI-FD** Seite 32
- Überwurfmutter Typ **FI-M** Seite 33
- 37°-Bördelanschlusssteile (Set) Typ **FI-AB** Seite 37

Ersatzteile / Zubehör

- Profildichtring Typ **WDG** Seite 238



Einschraub Rückschlagventil Standard-Ausführung Typ FI-RVVA-...-M-WD • Baureihen L / S

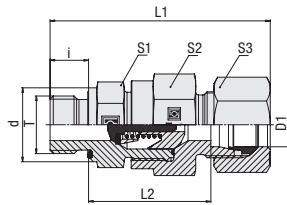

Durchflussrichtung: A > B (vom Stutzen)
Standard-Öffnungsdruck: 1 bar

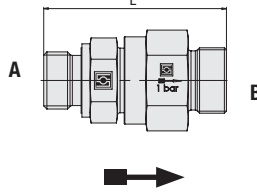

Profildichtring

Metrisches Gewinde (zylindrisch)

Bau- reihe	Rohr-Ø mm D1	PB bar	Abmessungen mm										Drehm. N-m Gewinde T	Gewicht kg ca. per 100	Bestellbezeichnungen ³
			Gewinde	T	d	i	L	L1 ¹	L2	S1	S2	S3			
L	6	250	M 10 x 1	13,9	8	44	52	29	17	17	14	18	4,6	FI-RVA-06LM-WD-B-W3-1	
	8	250	M 12 x 1,5	16,9	12	48	56	29	19	19	17	25	7,5	FI-RVA-08LM-WD-B-W3-1	
	10	250	M 14 x 1,5	18,9	12	59	67	40	22	24	19	45	10,6	FI-RVA-10LM-WD-B-W3-1	
	12	250	M 16 x 1,5	21,9	12	61,5	69,5	42,5	27	30	22	55	17,3	FI-RVA-12LM-WD-B-W3-1	
	15	250	M 18 x 1,5	23,9	12	64,5	72,5	45,5	30	32	27	70	20,8	FI-RVA-15LM-WD-B-W3-1	
	18	160	M 22 x 1,5	26,9	14	71,5	80,5	50	36	36	32	125	36,6	FI-RVA-18LM-WD-B-W3-1	
	22	160	M 26 x 1,5	31,9	16	81	90	57,5	41	46	36	180	49,9	FI-RVA-22LM-WD-B-W3-1	
	28	100	M 33 x 2	39,9	18	92	101	66,5	50	55	41	310	81,5	FI-RVA-28LM-WD-B-W3-1	
	35	100	M 42 x 2	49,9	20	101,5	112,5	71	60	65	50	450	124,8	FI-RVA-35LM-WD-B-W3-1	
	42	100	M 48 x 2	54,9	22	109,5	121,5	76,5	65	75	60	540	169,6	FI-RVA-42LM-WD-B-W3-1	
S	6	630	M 12 x 1,5	16,9	12	50,5	58,5	31,5	19	19	17	35	9,0	FI-RVA-06SM-WD-B-W3-1	
	8	630	M 14 x 1,5	18,9	12	50,5	58,5	31,5	19	19	19	55	7,0	FI-RVA-08SM-WD-B-W3-1	
	10	630	M 16 x 1,5	21,9	12	57,5	66,5	38	22	24	22	70	15,6	FI-RVA-10SM-WD-B-W3-1	
	12	630	M 18 x 1,5	23,9	12	60,5	69,5	41	24	27	24	90	15,4	FI-RVA-12SM-WD-B-W3-1	
	14	630	M 20 x 1,5	25,9	14	66,5	76,5	44,5	27	32	27	125	27,2	FI-RVA-14SM-WD-B-W3-1	
	16	400	M 22 x 1,5	26,9	14	70,5	80,5	48	32	36	30	135	36,0	FI-RVA-16SM-WD-B-W3-1	
	20	400	M 27 x 2	31,9	16	78,5	89,5	52	41	46	36	180	50,3	FI-RVA-20SM-WD-B-W3-1	
	25	400	M 33 x 2	39,9	18	87	99	57	46	50	46	310	87,3	FI-RVA-25SM-WD-B-W3-1	
	30	250	M 42 x 2	49,9	20	99,5	112,5	66	55	60	50	450	113,2	FI-RVA-30SM-WD-B-W3-1	
	38	250	M 48 x 2	54,9	22	110	125	72	65	70	60	540	197,3	FI-RVA-38SM-WD-B-W3-1	

¹ Ungefähre Abmessung im verbauten Zustand.

² Gewichte ohne Schneidring und Überwurfmutter.

³ Standard-Lieferumfang: Nur Ventilkörper.

Standard-Dichtungswerkstoff ist NBR (Buna-N®).
Bitte beachten Sie: Innenliegende Dichtungen sind in FKM (Viton®) ausgeführt.

Um sicherzustellen, dass Ventile aus dem Produktbereich STAUFF Connect für Ihren spezifischen Anwendungsfall geeignet sind, wenden Sie sich bitte vor dem Einsatz mit möglichst detaillierten Angaben zum Medium, Betriebsdruck und Druckspitzen, Betriebstemperatur und der erwarteten Schalthäufigkeit der Ventile an STAUFF.

Einschraubstutzen: ISO 9974-2 (Typ E)

Einschraubloch: ISO 9974-1

Empfohlene Drehmomente gelten für Gegenwerkstoff Stahl.

Einschraubstutzen wurden ausgelegt für Einschraublöcher in Bauteilen aus Stahl. Für den Einsatz in Verbindung mit Bauteilen aus weicheeren Gegenwerkstoffen (z.B. Aluminium) wird die Verwendung von Verschraubungen mit zusätzlich nachgerollten Aussengewinden empfohlen.

Bitte wenden Sie sich für weitere Informationen rechtzeitig vor Anwendung an STAUFF.

Toleranz des Öffnungsdruckes ± 20%.

Bestellschlüssel

- * **FI-RVVA*-10*L*M*-WD*-B*-W3*-1*-MS**
- * Einschraub Rückschlagventil **FI-RVVA**
- * Rohr-Außendurchmesser D1 (in mm) **-10**
- * Baureihe Leichte Baureihe **L**
Schwere Baureihe **S**
- * Gewindeausführung Metrisches Gewinde (zylindrisch) **M**
Abweichende Gewindegrößen bitte angeben, z.B. M12x1.5!
- * Dichtungsart Profildichtring **-WD**
- * Dichtungswerkstoff NBR (Buna-N®) **-B**
FKM (Viton®) **-V**
- * Werkstoff Stahl, Zink/Nickel-beschichtet **-W3**
Bitte wenden Sie sich an STAUFF für alternative Werkstoffe und Oberflächen.
- * Öffnungsdruck 1 bar **1**
Bitte wenden Sie sich an STAUFF für abweichende Drücke.
- * Konfektionierung Nur Verschraubungskörper **—**
Ventilkörper mit Schneidring und Überwurfmutter **-MS**
Ventilkörper mit weichdichtendem Schneidring und Überwurfmutter **-MSV**

Anschlusssteile

- Schneidring Typ **FI-DS** Seite 28
- Weichdichtender Schneidring Typ **FI-WDDS** Seite 29
- Verstärkungshülse Typ **FI-VH** Seite 31
- STAUFF Form EVO Dichtring Typ **FI-FD** Seite 32
- Überwurfmutter Typ **FI-M** Seite 33
- 37°-Bördelanschlusssteile (Set) Typ **FI-AB** Seite 37

Ersatzteile / Zubehör

- Profildichtring Typ **WDG** Seite 238



**Einschraub Rückschlagventil
Hochdruck Ausführung
Typ FI-RVZ-...-R-WD • Baureihen L / S**

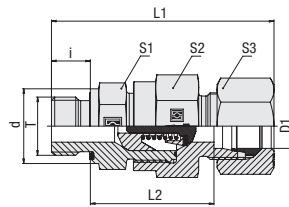

Durchflussrichtung: B > A (zum Stutzen)
Standard-Öffnungsdruck: 1 bar

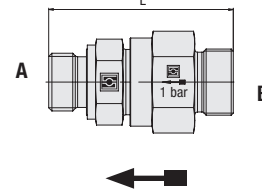

Whitworth Rohrgewinde (zylindrisch)

Profildichtring

Bestellschlüssel

***FI-RVZ*-10*L*R*-WD*-B*-W3*-1*-MS**

- * Einschraub Rückschlagventil **FI-RVZ**
- * Rohr-Außendurchmesser D1 (in mm) **-10**
- * Baureihe Leichte Baureihe **L**
Schwere Baureihe **S**
- * Gewindeausführung Whitworth Rohrgewinde (zylindrisch) **R**
- Abweichende Gewindegrößen bitte angeben, z.B. R1/8!
- * Dichtungsart Profildichtring **-WD**
- * Dichtungswerkstoff NBR (Buna-N®) **-B**
FKM (Viton®) **-V**
- * Werkstoff Stahl, Zink/Nickel-beschichtet **-W3**
- Bitte wenden Sie sich an STAUFF für alternative Werkstoffe und Oberflächen.
- * Öffnungsdruck 1 bar **1**
- Bitte wenden Sie sich an STAUFF für abweichende Drücke.
- * Konfektionierung Nur Ventilkörper **—**
Ventilkörper mit Schneidring und Überwurfmutter **-MS**
Ventilkörper mit weichdichtendem Schneidring **-MSV** und Überwurfmutter

Bau-reihe	Rohr-Ø mm	PN bar	Abmessungen mm										Drehm. N-m Gewinde T	Gewicht kg ca. per 100	Bestellbezeichnungen ³
			Gewinde T	d	i	L	L ¹	L2	S1	S2	S3				
L	6	400	G 1/8	13,9	8	51	59	36	22	27	14	18	12,07	FI-RVZ-06LR-WD-B-W3-1	
	8	400	G 1/4	18,9	12	55	63	36	22	27	17	35	12,56	FI-RVZ-08LR-WD-B-W3-1	
	10	400	G 1/4	18,9	12	53	61	34	22	27	19	35	11,38	FI-RVZ-10LR-WD-B-W3-1	
	12	400	G 3/8	21,9	12	58	66	39	22	27	22	70	13,64	FI-RVZ-12LR-WD-B-W3-1	
	15	400	G 1/2	26,9	14	62	70	41	27	32	27	90	19,15	FI-RVZ-15LR-WD-B-W3-1	
	18	400	G 1/2	26,9	14	67	76	45,5	27	32	32	90	22,67	FI-RVZ-18LR-WD-B-W3-1	
	22	250	G 3/4	31,9	16	77	86	53,5	46	41	36	180	45,69	FI-RVZ-22LR-WD-B-W3-1	
	28	250	G 1	39,9	18	80	89	54,5	46	41	41	310	52,60	FI-RVZ-28LR-WD-B-W3-1	
	35	250	G 1 1/4	49,9	20	97,5	108,5	67	60	70	50	450	130,70	FI-RVZ-35LR-WD-B-W3-1	
	42	250	G 1 1/2	54,9	22	97,5	109,5	64,5	60	70	60	540	137,40	FI-RVZ-42LR-WD-B-W3-1	
S	6	400	G 1/4	18,9	12	57	65	38	22	27	17	55	12,92	FI-RVZ-06SR-WD-B-W3-1	
	8	400	G 1/4	18,9	12	55	63	36	22	27	19	55	12,18	FI-RVZ-08SR-WD-B-W3-1	
	10	400	G 3/8	21,9	12	57	66	37,5	22	27	22	80	13,30	FI-RVZ-10SR-WD-B-W3-1	
	12	400	G 3/8	21,9	12	59	68	39,5	22	27	24	80	14,64	FI-RVZ-12SR-WD-B-W3-1	
	14	400	G 1/2	26,9	14	64	74	42	27	32	27	115	20,23	FI-RVZ-14SR-WD-B-W3-1	
	16	400	G 1/2	26,9	14	67	77	44,5	27	32	30	115	21,61	FI-RVZ-16SR-WD-B-W3-1	
	20	400	G 3/4	31,9	16	79,5	90,5	53	46	41	36	180	46,63	FI-RVZ-20SR-WD-B-W3-1	
	25	250	G 1	39,9	18	83	95	53	46	41	46	310	53,10	FI-RVZ-25SR-WD-B-W3-1	
	30	250	G 1 1/4	49,9	20	94	107	60,5	50	55	50	450	85,80	FI-RVZ-30SR-WD-B-W3-1	
	38	250	G 1 1/2	54,9	22	103,5	118,5	65,5	60	70	60	540	143,40	FI-RVZ-38SR-WD-B-W3-1	

¹ Ungefähre Abmessung im verbauten Zustand.
² Gewichte ohne Schneidring und Überwurfmutter.
³ Standard-Lieferumfang: Nur Ventilkörper.

Standard-Dichtungswerkstoff ist NBR (Buna-N®).
Bitte beachten Sie: Innenliegende Dichtungen sind in FKM (Viton®) ausgeführt.

Um sicherzustellen, dass Ventile aus dem Produktbereich STAUFF Connect für Ihren spezifischen Anwendungsfall geeignet sind, wenden Sie sich bitte vor dem Einsatz mit möglichst detaillierten Angaben zum Medium, Betriebsdruck und Druckspitzen, Betriebstemperatur und der erwarteten Salzhaltigkeit der Ventile an STAUFF.

Einschraubstutzen: ISO 1179-2 (Typ E)
Einschraubloch: ISO 1179-1

Empfohlene Drehmomente gelten für Gegenwerkstoff Stahl.

Einschraubstutzen wurden ausgelegt für Einschraublöcher in Bauteilen aus Stahl. Für den Einsatz in Verbindung mit Bauteilen aus weichen Gegenwerkstoffen (z.B. Aluminium) wird die Verwendung von Verschraubungen mit zusätzlich nachgerollten Aussengewinden empfohlen.
Bitte wenden Sie sich für weitere Informationen rechtzeitig vor Anwendung an STAUFF.

Toleranz des Öffnungsdruckes ± 20%.

Anschlusssteile

- Schneidring Typ **FI-DS** Seite 28
- Weichdichtender Schneidring Typ **FI-WDDS** Seite 29
- Verstärkungshülse Typ **FI-VH** Seite 31
- STAUFF Form EVO Dichtring Typ **FI-FD** Seite 32
- Überwurfmutter Typ **FI-M** Seite 33
- 37°-Bördelanschlusssteile (Set) Typ **FI-AB** Seite 37

Ersatzteile / Zubehör

- Profildichtring Typ **WDG** Seite 238



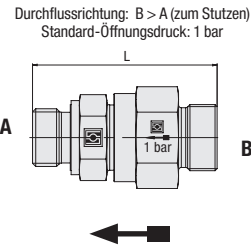
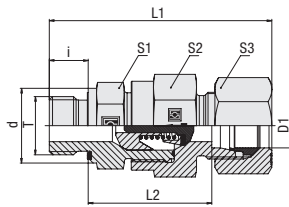

**Einschraub Rückschlagventil
Hochdruck Ausführung
Typ FI-RVZ-...-M-WD • Baureihen L / S**



Profildichtring

Metrisches Gewinde (zylindrisch)

Bau- reihe	Rohr-Ø mm D1	PN bar	Abmessungen mm										Drehm. N-m Gewinde T	Gewicht kg ca. per 100	Bestellbezeichnungen ³
			Gewinde	T	d	i	L	L1 ¹	L2	S1	S2	S3			
L	6	400	M 10 x 1	13,9	8	51	59	36	22	27	14	18	12,20	FI-RVZ-06LM-WD-B-W3-1	
	8	400	M 12 x 1,5	16,9	12	55	63	36	22	27	17	25	12,31	FI-RVZ-08LM-WD-B-W3-1	
	10	400	M 14 x 1,5	18,9	12	53	61	34	22	27	19	45	11,40	FI-RVZ-10LM-WD-B-W3-1	
	12	400	M 16 x 1,5	21,9	12	58	66	39	22	27	22	55	14,02	FI-RVZ-12LM-WD-B-W3-1	
	15	400	M 18 x 1,5	23,9	12	60	68	41	27	32	27	70	19,06	FI-RVZ-15LM-WD-B-W3-1	
	18	400	M 22 x 1,5	26,9	14	67	76	45,5	27	32	32	125	10,27	FI-RVZ-18LM-WD-B-W3-1	
	22	250	M 26 x 1,5	31,9	16	78	87	54,5	46	41	36	180	46,73	FI-RVZ-22LM-WD-B-W3-1	
	28	250	M 33 x 2	39,9	18	80	89	54,5	46	41	41	310	52,70	FI-RVZ-28LM-WD-B-W3-1	
	35	250	M 42 x 2	49,9	20	97,5	108,5	67	60	70	50	450	132,30	FI-RVZ-35LM-WD-B-W3-1	
	42	250	M 48 x 2	54,9	22	97,5	109,5	64,5	60	70	60	540	137,70	FI-RVZ-42LM-WD-B-W3-1	
S	6	400	M 12 x 1,5	16,9	12	57	65	38	22	27	17	35	12,66	FI-RVZ-06SM-WD-B-W3-1	
	8	400	M 14 x 1,5	18,9	12	55	63	36	22	27	19	55	12,21	FI-RVZ-08SM-WD-B-W3-1	
	10	400	M 16 x 1,5	21,9	12	57	66	37,5	22	27	22	70	6,64	FI-RVZ-10SM-WD-B-W3-1	
	12	400	M 18 x 1,5	23,9	12	59	68	39,5	24	27	24	90	15,58	FI-RVZ-12SM-WD-B-W3-1	
	14	400	M 20 x 1,5	25,9	14	64	74	42	27	32	27	125	19,98	FI-RVZ-14SM-WD-B-W3-1	
	16	400	M 22 x 1,5	26,9	14	67	77	44,5	27	32	30	135	21,94	FI-RVZ-16SM-WD-B-W3-1	
	20	400	M 27 x 2	31,9	16	78	89	51,5	46	41	36	180	53,51	FI-RVZ-20SM-WD-B-W3-1	
	25	250	M 33 x 2	39,9	18	83	95	53	46	41	46	310	53,10	FI-RVZ-25SM-WD-B-W3-1	
	30	250	M 42 x 2	49,9	20	94	107	60,5	50	55	50	450	86,00	FI-RVZ-30SM-WD-B-W3-1	
	38	250	M 48 x 2	54,9	22	103,5	118,5	65,5	60	70	60	540	143,90	FI-RVZ-38SM-WD-B-W3-1	

¹ Ungefähre Abmessung im verbauten Zustand.

² Gewichte ohne Schneidring und Überwurfmutter.

³ Standard-Lieferumfang: Nur Ventilkörper.

Standard-Dichtungswerkstoff ist NBR (Buna-N®).
Bitte beachten Sie: Innenliegende Dichtungen sind in FKM (Viton®) ausgeführt.

Um sicherzustellen, dass Ventile aus dem Produktbereich STAUFF Connect für Ihren spezifischen Anwendungsfall geeignet sind, wenden Sie sich bitte vor dem Einsatz mit möglichst detaillierten Angaben zum Medium, Betriebsdruck und Druckspitzen, Betriebstemperatur und der erwarteten Schalthäufigkeit der Ventile an STAUFF.

Einschraubstutzen: ISO 9974-2 (Typ E)

Einschraubloch: ISO 9974-1

Empfohlene Drehmomente gelten für Gegenwerkstoff Stahl.

Einschraubstutzen wurden ausgelegt für Einschraublöcher in Bauteilen aus Stahl. Für den Einsatz in Verbindung mit Bauteilen aus weicheeren Gegenwerkstoffen (z.B. Aluminium) wird die Verwendung von Verschraubungen mit zusätzlich nachgerollten Aussengewinden empfohlen.

Bitte wenden Sie sich für weitere Informationen rechtzeitig vor Anwendung an STAUFF.

Toleranz des Öffnungsdruckes ± 20%.

Bestellschlüssel

***FI-RVZ*-10*L*M*-WD*-B*-W3*-1*-MS**

- * Einschraub Rückschlagventil **FI-RVZ**
- * Rohr-Außendurchmesser D1 (in mm) **-10**
- * Baureihe **L**
Leichte Baureihe **L**
Schwere Baureihe **S**
- * Gewindeausführung **M**
Metrisches Gewinde (zylindrisch) **M**
Abweichende Gewindegrößen bitte angeben, z.B. M12x1.5!
- * Dichtungsart **-WD**
Profildichtring **-WD**
- * Dichtungswerkstoff **-B**
NBR (Buna-N®) **-B**
FKM (Viton®) **-V**
- * Werkstoff **-W3**
Stahl, Zink/Nickel-beschichtet **-W3**
- Bitte wenden Sie sich an STAUFF für alternative Werkstoffe und Oberflächen.
- * Öffnungsdruck **1**
1 bar **1**
Bitte wenden Sie sich an STAUFF für abweichende Drücke.
- * Konfektionierung **-**
Nur Ventilkörper **-**
Ventilkörper mit Schneidring und Überwurfmutter **-MS**
Ventilkörper mit weichdichtendem Schneidring und Überwurfmutter **-MSV**

Anschlusssteile

- Schneidring
Typ **FI-DS** Seite 28
- Weichdichtender Schneidring
Typ **FI-WDDS** Seite 29
- Verstärkungshülse
Typ **FI-VH** Seite 31
- STAUFF Form EVO Dichtring
Typ **FI-FD** Seite 32
- Überwurfmutter
Typ **FI-M** Seite 33
- 37°-Bördelanschlusssteile (Set)
Typ **FI-AB** Seite 37

Ersatzteile / Zubehör

- Profildichtring
Typ **WDG** Seite 238



**Einschraub Rückschlagventil
Standard-Ausführung
Typ FI-RVZA-...-R-WD • Baureihen L / S**

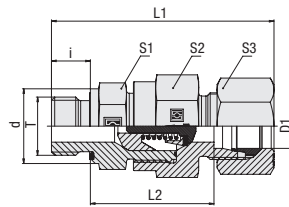

Durchflussrichtung: B > A (zum Stutzen)
Standard-Öffnungsdruck: 1 bar

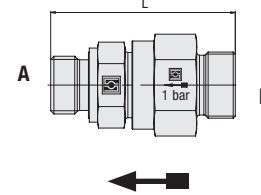

Whitworth Rohrgewinde (zylindrisch)

ProfilDICHTring

Bestellschlüssel

***FI-RVZA*-10*L*R*-WD*-B*-W3*-1*-MS**

- * Einschraub Rückschlagventil **FI-RVZA**
- * Rohr-Außendurchmesser D1 (in mm) **-10**
- * Baureihe Leichte Baureihe **L**
Schwere Baureihe **S**
- * Gewindeausführung Whitworth Rohrgewinde (zylindrisch) **R**
- Abweichende Gewindegrößen bitte angeben, z.B. R1/8!
- * Dichtungsart Profildichtring **-WD**
- * Dichtungswerkstoff NBR (Buna-N®) **-B**
FKM (Viton®) **-V**
- * Werkstoff Stahl, Zink/Nickel-beschichtet **-W3**
- Bitte wenden Sie sich an STAUFF für alternative Werkstoffe und Oberflächen.
- * Öffnungsdruck 1 bar **1**
- Bitte wenden Sie sich an STAUFF für abweichende Drücke.
- * Konfektionierung Nur Ventilkörper **—**
Ventilkörper mit Schneidring und Überwurfmutter **-MS**
Ventilkörper mit weichdichtendem Schneidring **-MSV** und Überwurfmutter

Baureihe	Rohr-Ø mm	PB bar	Abmessungen mm										Drehm. N-m Gewinde T	Gewicht kg ca. per 100	Bestellbezeichnungen ³
			Gewinde T	d	i	L	L1 ¹	L2	S1	S2	S3				
L	6	250	G 1/8	13,9	8	43	51	28	17	17	14	18	4,5	FI-RVZA-06LR-WD-B-W3-1	
	8	250	G 1/4	18,9	12	47,5	55,5	28,5	19	19	17	35	5,8	FI-RVZA-08LR-WD-B-W3-1	
	10	250	G 1/4	18,9	12	59	67	40	22	24	19	35	10,6	FI-RVZA-10LR-WD-B-W3-1	
	12	250	G 3/8	21,9	12	60,5	68,5	41,5	27	30	22	70	16,8	FI-RVZA-12LR-WD-B-W3-1	
	15	250	G 1/2	26,9	14	65	73	44	30	32	27	90	20,8	FI-RVZA-15LR-WD-B-W3-1	
	18	160	G 1/2	26,9	14	69,5	78,5	48	36	36	32	90	28,0	FI-RVZA-18LR-WD-B-W3-1	
	22	160	G 3/4	31,9	16	80,5	89,5	57	41	46	36	180	49,4	FI-RVZA-22LR-WD-B-W3-1	
	28	100	G 1	39,9	18	92,5	101,5	67	50	55	41	310	81,9	FI-RVZA-28LR-WD-B-W3-1	
	35	100	G 1 1/4	49,9	20	102	113	71,5	60	65	50	450	121,7	FI-RVZA-35LR-WD-B-W3-1	
	42	100	G 1 1/2	54,9	22	108,5	120,5	75,5	65	75	60	540	167,2	FI-RVZA-42LR-WD-B-W3-1	
S	6	630	G 1/4	18,9	12	50,5	58,5	31,5	19	19	17	55	7,0	FI-RVZA-06SR-WD-B-W3-1	
	8	630	G 1/4	18,9	12	50,5	58,5	31,5	19	19	19	55	6,9	FI-RVZA-08SR-WD-B-W3-1	
	10	630	G 3/8	21,9	12	57,5	66,5	38	22	24	22	80	12,0	FI-RVZA-10SR-WD-B-W3-1	
	12	630	G 3/8	21,9	12	60,5	69,5	41	24	27	24	80	15,0	FI-RVZA-12SR-WD-B-W3-1	
	14	630	G 1/2	26,9	14	65,5	75,5	43,5	27	32	27	115	21,6	FI-RVZA-14SR-WD-B-W3-1	
	16	400	G 1/2	26,9	14	70,5	80,5	48	32	36	30	115	28,0	FI-RVZA-16SR-WD-B-W3-1	
	20	400	G 3/4	31,9	16	78,5	89,5	52	41	46	36	180	50,7	FI-RVZA-20SR-WD-B-W3-1	
	25	400	G 1	39,9	18	87	99	57	46	50	46	310	65,6	FI-RVZA-25SR-WD-B-W3-1	
	30	250	G 1 1/4	49,9	20	99,5	112,5	66	55	60	50	450	108,5	FI-RVZA-30SR-WD-B-W3-1	
	38	250	G 1 1/2	54,9	22	110,5	125,5	72,5	65	70	60	540	161,8	FI-RVZA-38SR-WD-B-W3-1	

¹ Ungefähre Abmessung im verbauten Zustand.
² Gewichte ohne Schneidring und Überwurfmutter.
³ Standard-Lieferumfang: Nur Ventilkörper.

Standard-Dichtungswerkstoff ist NBR (Buna-N®).
Bitte beachten Sie: Innenliegende Dichtungen sind in FKM (Viton®) ausgeführt.

Um sicherzustellen, dass Ventile aus dem Produktbereich STAUFF Connect für Ihren spezifischen Anwendungsfall geeignet sind, wenden Sie sich bitte vor dem Einsatz mit möglichst detaillierten Angaben zum Medium, Betriebsdruck und Druckspitzen, Betriebstemperatur und der erwarteten Salzhaltigkeit der Ventile an STAUFF.

Einschraubstutzen: ISO 1179-2 (Typ E)
Einschraubloch: ISO 1179-1

Empfohlene Drehmomente gelten für Gegenwerkstoff Stahl.
Einschraubstutzen wurden ausgelegt für Einschraublöcher in Bauteilen aus Stahl. Für den Einsatz in Verbindung mit Bauteilen aus weichen Gegenwerkstoffen (z.B. Aluminium) wird die Verwendung von Verschraubungen mit zusätzlich nachgerollten Aussengewinden empfohlen.
Bitte wenden Sie sich für weitere Informationen rechtzeitig vor Anwendung an STAUFF.

Toleranz des Öffnungsdruckes ± 20%.

Anschlusssteile

- Schneidring Typ **FI-DS** Seite 28
- Weichdichtender Schneidring Typ **FI-WDDS** Seite 29
- Verstärkungshülse Typ **FI-VH** Seite 31
- STAUFF Form EVO Dichtring Typ **FI-FD** Seite 32
- Überwurfmutter Typ **FI-M** Seite 33
- 37°-Bördelanschlusssteile (Set) Typ **FI-AB** Seite 37

Ersatzteile / Zubehör

- Profildichtring Typ **WDG** Seite 238



Einschraub Rückschlagventil Standard-Ausführung Typ FI-RVZA-...-M-WD • Baureihen L / S

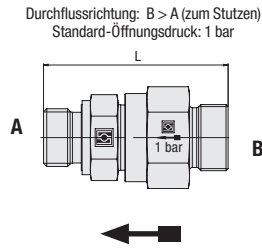
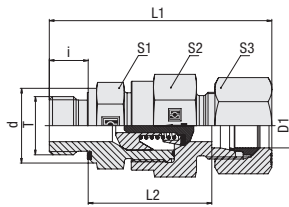

Profildichtring

Metrisches Gewinde (zylindrisch)

Bau- reihe	Rohr-Ø mm D1	PB bar	Abmessungen mm										Drehm. N-m Gewinde T	Gewicht kg ca. per 100	Bestellbezeichnungen ³
			Gewinde	T	d	i	L	L1 ¹	L2	S1	S2	S3			
L	6	250	M 10 x 1	13,9	8	43	51	28	17	17	14	18	5,7	FI-RVZA-06LM-WD-B-W3-1	
	8	250	M 12 x 1,5	16,9	12	47,5	55,5	28,5	19	19	17	25	5,5	FI-RVZA-08LM-WD-B-W3-1	
	10	250	M 14 x 1,5	18,9	12	57,5	65,5	38,5	22	24	19	45	10,3	FI-RVZA-10LM-WD-B-W3-1	
	12	250	M 16 x 1,5	21,9	12	60	68	41	27	30	22	55	16,5	FI-RVZA-12LM-WD-B-W3-1	
	15	250	M 18 x 1,5	23,9	12	63	71	44	30	32	27	70	19,9	FI-RVZA-15LM-WD-B-W3-1	
	18	160	M 22 x 1,5	26,9	14	69,5	78,5	48	36	36	32	125	28,3	FI-RVZA-18LM-WD-B-W3-1	
	22	160	M 26 x 1,5	31,9	16	79,5	88,5	56	41	46	36	180	47,9	FI-RVZA-22LM-WD-B-W3-1	
	28	100	M 33 x 2	39,9	18	91	100	65,5	50	55	41	310	79,4	FI-RVZA-28LM-WD-B-W3-1	
	35	100	M 42 x 2	49,9	20	102	113	71,5	60	65	50	450	125,8	FI-RVZA-35LM-WD-B-W3-1	
	42	100	M 48 x 2	54,9	22	108,5	120,5	75,5	65	75	60	540	194,0	FI-RVZA-42LM-WD-B-W3-1	
S	6	630	M 12 x 1,5	16,9	12	50,5	58,5	31,5	19	19	17	35	9,3	FI-RVZA-06SM-WD-B-W3-1	
	8	630	M 14 x 1,5	18,9	12	50,5	58,5	31,5	19	19	19	55	9,2	FI-RVZA-08SM-WD-B-W3-1	
	10	630	M 16 x 1,5	21,9	12	57,5	66,5	38	22	24	22	70	11,8	FI-RVZA-10SM-WD-B-W3-1	
	12	630	M 18 x 1,5	23,9	12	60,5	69,5	41	24	27	24	90	18,9	FI-RVZA-12SM-WD-B-W3-1	
	14	630	M 20 x 1,5	25,9	14	65,5	75,5	43,5	27	32	27	125	27,9	FI-RVZA-14SM-WD-B-W3-1	
	16	400	M 22 x 1,5	26,9	14	69	79	46,5	32	36	30	135	27,5	FI-RVZA-16SM-WD-B-W3-1	
	20	400	M 27 x 2	31,9	16	78,5	89,5	52	41	46	36	180	50,3	FI-RVZA-20SM-WD-B-W3-1	
	25	400	M 33 x 2	39,9	18	87	99	57	46	50	46	310	65,5	FI-RVZA-25SM-WD-B-W3-1	
	30	250	M 42 x 2	49,9	20	99,5	112,5	66	55	60	50	450	133,8	FI-RVZA-30SM-WD-B-W3-1	
	38	250	M 48 x 2	54,9	22	110,5	125,5	72,5	65	70	60	540	196,9	FI-RVZA-38SM-WD-B-W3-1	

¹ Ungefähre Abmessung im verbauten Zustand.

² Gewichte ohne Schneidring und Überwurfmutter.

³ Standard-Lieferumfang: Nur Ventilkörper.

Standard-Dichtungswerkstoff ist NBR (Buna-N®).
Bitte beachten Sie: Innenliegende Dichtungen sind in FKM (Viton®) ausgeführt.

Um sicherzustellen, dass Ventile aus dem Produktbereich STAUFF Connect für Ihren spezifischen Anwendungsfall geeignet sind, wenden Sie sich bitte vor dem Einsatz mit möglichst detaillierten Angaben zum Medium, Betriebsdruck und Druckspitzen, Betriebstemperatur und der erwarteten Schalthäufigkeit der Ventile an STAUFF.

Einschraubstutzen: ISO 9974-2 (Typ E)

Einschraubloch: ISO 9974-1

Empfohlene Drehmomente gelten für Gegenwerkstoff Stahl.

Einschraubstutzen wurden ausgelegt für Einschraublöcher in Bauteilen aus Stahl. Für den Einsatz in Verbindung mit Bauteilen aus weicheeren Gegenwerkstoffen (z.B. Aluminium) wird die Verwendung von Verschraubungen mit zusätzlich nachgerollten Aussengewinden empfohlen.

Bitte wenden Sie sich für weitere Informationen rechtzeitig vor Anwendung an STAUFF.

Toleranz des Öffnungsdruckes ± 20%.

Bestellschlüssel

- * **FI-RVZA*-10*L*M*-WD*-B*-W3*-1*-MS**
- * Einschraub Rückschlagventil **FI-RVZA**
- * Rohr-Außendurchmesser D1 (in mm) **-10**
- * Baureihe Leichte Baureihe **L**
Schwere Baureihe **S**
- * Gewindeausführung Metrisches Gewinde (zylindrisch) **M**
Abweichende Gewindegrößen bitte angeben, z.B. M12x1,5!
- * Dichtungsart Profildichtring **-WD**
- * Dichtungswerkstoff NBR (Buna-N®) **-B**
FKM (Viton®) **-V**
- * Werkstoff Stahl, Zink/Nickel-beschichtet **-W3**
Bitte wenden Sie sich an STAUFF für alternative Werkstoffe und Oberflächen.
- * Öffnungsdruck 1 bar **1**
Bitte wenden Sie sich an STAUFF für abweichende Drücke.
- * Konfektionierung Nur Ventilkörper **—**
Ventilkörper mit Schneidring und Überwurfmutter **-MS**
Ventilkörper mit weichdichtendem Schneidring und Überwurfmutter **-MSV**

Anschlusssteile

- Schneidring Typ **FI-DS** Seite 28
- Weichdichtender Schneidring Typ **FI-WDDS** Seite 29
- Verstärkungshülse Typ **FI-VH** Seite 31
- STAUFF Form EVO Dichtring Typ **FI-FD** Seite 32
- Überwurfmutter Typ **FI-M** Seite 33
- 37°-Bördelanschlusssteile (Set) Typ **FI-AB** Seite 37

Ersatzteile / Zubehör

- Profildichtring Typ **WDG** Seite 238



**Aufschraub Rückschlagventil
Hochdruck Ausführung
Typ FI-RVI-...-R**

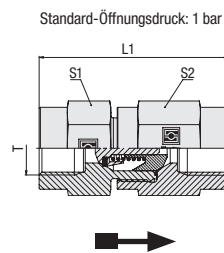

Whitworth Rohringengewinde (zylindrisch)

Bestellschlüssel

***FI-RVI*-R*1/2*-W3*-1**

* Einschraub Rückschlagventil **F-RVI**

* Gewindeausführung Whitworth Rohringengewinde (zylindrisch) **R**

* Gewindegröße entsprechend Maßtabelle **1/2**
Gewindegröße bitte stets angeben, z.B. 1/2!

* Werkstoff Stahl, Zink/Nickel-beschichtet **-W3**
Bitte wenden Sie sich an STAUFF für alternative Werkstoffe und Oberflächen.

* Öffnungsdruck 1 bar **1**
Bitte wenden Sie sich an STAUFF für abweichende Drücke.

PN bar	Abmessungen mm				Gewicht kg ca. per 100	Bestellbezeichnungen
	Gewinde T	L1	S1	S2		
400	G 1/8	53	22	27	17,72	FI-RVI-R1/8-W3-1
400	G 1/4	63	22	27	18,60	FI-RVI-R1/4-W3-1
400	G 3/8	62	24	27	17,69	FI-RVI-R3/8-W3-1
315	G 1/2	73,5	32	32	34,03	FI-RVI-R1/2-W3-1
250	G 3/4	94,5	41	46	75,00	FI-RVI-R3/4-W3-1
250	G 1	99,5	46	46	84,34	FI-RVI-R1-W3-1
250	G 1 1/4	114,5	60	60	168,10	FI-RVI-R1-1/4-W3-1
250	G 1 1/2	118,5	65	70	210,90	FI-RVI-R1-1/2-W3-1

Bitte beachten Sie: Innenliegende Dichtungen sind in FKM (Viton®) ausgeführt.

Toleranz des Öffnungsdruckes ± 20%.

Um sicherzustellen, dass Ventile aus dem Produktbereich STAUFF Connect für Ihren spezifischen Anwendungsfall geeignet sind, wenden Sie sich bitte vor dem Einsatz mit möglichst detaillierten Angaben zum Medium, Betriebsdruck und Druckspitzen, Betriebstemperatur und der erwarteten Schalthäufigkeit der Ventile an STAUFF.



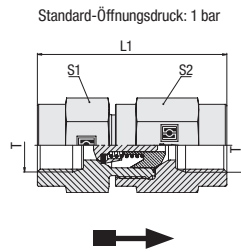

Aufschraub Rückschlagventil Standard-Ausführung Typ FI-RVIA-...-R



Whitworth Rohringengewinde (zylindrisch)

PB bar	Abmessungen mm				Gewicht kg ca. per 100	Bestellbezeichnungen
	Gewinde T	L1	S1	S2		
250	G 1/8	50,5	19	19	10,4	FI-RVIA-R1/8-W3-1
250	G 1/4	55	19	19	11,7	FI-RVIA-R1/4-W3-1
250	G 3/8	68,5	24	27	21,0	FI-RVIA-R3/8-W3-1
250	G 1/2	74	32	36	35,5	FI-RVIA-R1/2-W3-1
160	G 3/4	84	41	46	80,7	FI-RVIA-R3/4-W3-1
160	G 1	96,5	46	50	89,2	FI-RVIA-R1-W3-1
100	G 1 1/4	110	60	60	189,0	FI-RVIA-R1-1/4-W3-1
100	G 1 1/2	119	65	70	237,6	FI-RVIA-R1-1/2-W3-1

Bitte beachten Sie: Innenliegende Dichtungen sind in FKM (Viton®) ausgeführt.

Toleranz des Öffnungsdruckes ± 20%.

Um sicherzustellen, dass Ventile aus dem Produktbereich STAUFF Connect für Ihren spezifischen Anwendungsfall geeignet sind, wenden Sie sich bitte vor dem Einsatz mit möglichst detaillierten Angaben zum Medium, Betriebsdruck und Druckspitzen, Betriebstemperatur und der erwarteten Schalthäufigkeit der Ventile an STAUFF.

Bestellschlüssel

***FI-RVIA*-R*1/2*-W3*-1**

* Einschraub Rückschlagventil		FI-RVIA
* Gewindeausführung	Whitworth Rohringengewinde (zylindrisch)	R
* Gewindegröße	entsprechend Maßtabelle	1/2
Gewindegröße bitte stets angeben, z.B. 1/2!		
* Werkstoff	Stahl, Zink/Nickel-beschichtet	-W3
Bitte wenden Sie sich an STAUFF für alternative Werkstoffe und Oberflächen.		
* Öffnungsdruck	1 bar	1
Bitte wenden Sie sich an STAUFF für abweichende Drücke.		



Rückschlagventil Einbausatz Typ FI-VES ▪ Ausführung A

Standard-Öffnungsdruck: 1 bar

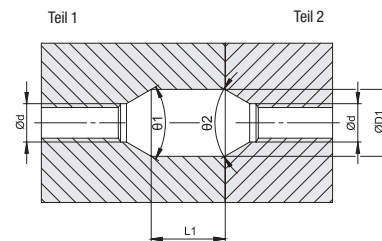
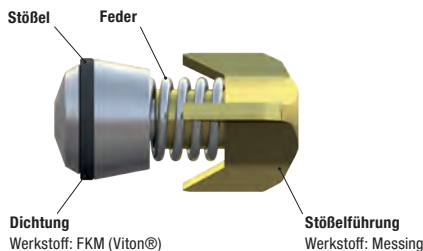

Rohr-Ø mm				Abmessungen mm						Bestellbezeichnungen
6	8	10	12	d	D1	L1	Ø1	Ø2		
6	8	10	12	7,5	13,1	14,5	60	60	FI-VES-NW06-1	
14	15	16	18	11,5	17,6	17	60	60	FI-VES-NW10-1	

Rückschlagventil Einbausatz Typ FI-VES ▪ Ausführung B

Standard-Öffnungsdruck: 1 bar

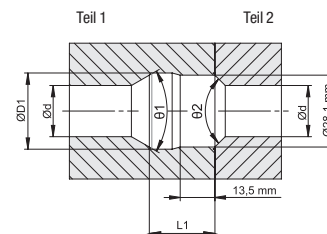
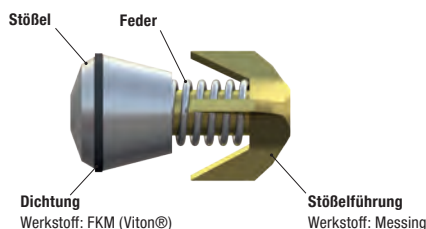

Rohr-Ø mm				Abmessungen mm						Bestellbezeichnungen
20	22	25	28	d	D1	L1	Ø1	Ø2		
20	22	25	28	20	29,8	25,7	60	90	FI-VES-NW16-1	

Rückschlagventil Einbausatz Typ FI-VES ▪ Ausführung C

Standard-Öffnungsdruck: 1 bar

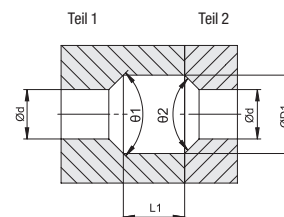
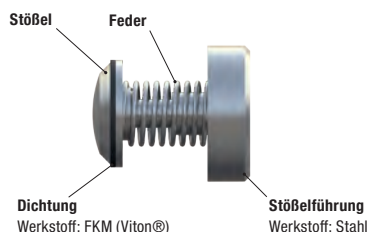

Rohr-Ø mm				Abmessungen mm						Bestellbezeichnungen
30	35	38	42	d	D1	L1	Ø1	Ø2		
30				24	38	33	90	90	FI-VES-NW25-1	
35	38	42		29	46	36	90	90	FI-VES-NW32-1	

M



Wechselventil Typ FI-WV • Baureihen L / S

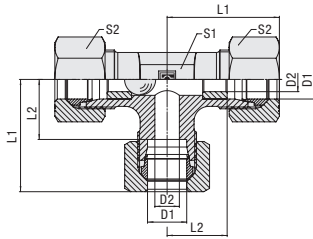

Durchflussrichtung:
A > C (B geschlossen) oder B > C (A geschlossen)

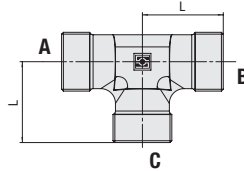

Empfohlene Einbaulage



Bau- reihe	Rohr-Ø mm D1	PB bar	Abmessungen mm					Gewicht kg ca. per 100	Bestellbezeichnungen ³	
			D2	L	L1 ¹	L2	S1			S2
L	8	250	4	21	29	14	14	17	5,50	FI-WV-08L-W3
	10	250	6	22	30	15	17	19	7,30	FI-WV-10L-W3
	12	250	8	24	32	17	19	22	10,27	FI-WV-12L-W3
	15	250	9	28	36	21	19	27	10,95	FI-WV-15L-W3
S	6	630	4	23	31	16	14	17	7,04	FI-WV-06S-W3
	8	630	4	24	32	17	17	19	9,49	FI-WV-08S-W3
	10	630	6	25	34	17,5	19	22	12,41	FI-WV-10S-W3
	12	630	8	29	38	21,5	22	24	17,10	FI-WV-12S-W3
	16	400	10	33	43	24,5	24	30	19,60	FI-WV-16S-W3

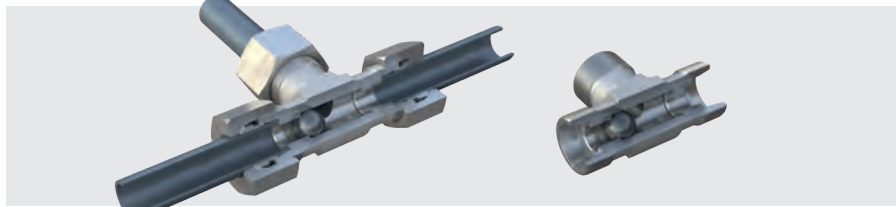

¹ Ungefähre Abmessung im verbauten Zustand.

² Gewichte ohne Schneidringe und Überwurfmutter.

³ Standard-Lieferumfang: Nur Ventilkörper.

Um sicherzustellen, dass Ventile aus dem Produktbereich STAUFF Connect für Ihren spezifischen Anwendungsfall geeignet sind, wenden Sie sich bitte vor dem Einsatz mit möglichst detaillierten Angaben zum Medium, Betriebsdruck und Druckspitzen, Betriebstemperatur und der erwarteten Schalthäufigkeit der Ventile an STAUFF.

Nicht für Druckluft- oder Gasanwendungen geeignet!

Leckrate: 1-1,5cm³/min bei Pmax

Bitte beachten Sie: Wechselventile sind als selbsttätige Weichen innerhalb von geschlossenen Hydrauliksystemen ausgelegt. Der jeweils nicht druckbeaufschlagte Anschluss wird dabei durch eine bewegliche Stahlkugel im Inneren des Ventilkörpers metallisch dichtend verschlossen.

Wechselventile eignen sich nur für Verbindungen, die am Rohranschlag des Ventilkörpers anliegen. Bitte nicht in Verbindung mit 24°-Schweißkegeln, DKO-Verschraubungen mit 24°-Dichtkonus oder anderen Verschraubungsarten, die nicht am Rohranschlag des Ventilkörpers anliegen, einsetzen.

Bestellschlüssel

***FI-WV*-10*L*-W3*-MS**

* Wechselventil		FI-WV
* Rohr-Außendurchmesser D1 (in mm)		-10
* Baureihe	Leichte Baureihe Schwere Baureihe	L S
* Werkstoff	Stahl, Zink/Nickel-beschichtet	-W3
	Bitte wenden Sie sich an STAUFF für alternative Werkstoffe und Oberflächen.	
* Konfektionierung	Nur Ventilkörper	—
	Ventilkörper mit Schneidringen / Überwurfmutter	-MS
	Ventilkörper mit weichdichtenden Schneidringen und Überwurfmutter	-MSV

Anschlusssteile

	Schneidring Typ FI-DS	Seite 28
	Weichdichtender Schneidring Typ FI-WDDS	Seite 29
	Verstärkungshülse Typ FI-VH	Seite 31
	STAUFF Form EVO Dichtring Typ FI-FD	Seite 32
	Überwurfmutter Typ FI-M	Seite 33
	37°-Bördelanschlusssteile (Set) Typ FI-AB	Seite 37



Maximale Öffnungsdrücke für Hydraulikventile

Baureihe	Rohr-Ø mm	max. Öffnungsdruck (FI-RVA, FI-RVVA, FI-RVZA, FI-RVIA) Standard-Ausführung bar	max. Öffnungsdruck (FI-RV, FI-RVV, FI-RVZ, FI-RVI) Hochdruck Ausführung bar
L	6	6	3
	8	6	3
	10	6	3
	12	6	3
	15	6	3
	18	6	3
	22	6	3
	28	6	3
	35	5	3
	42	2	3
	S	6	6
8		6	3
10		6	3
12		6	3
14		6	3
16		6	3
20		6	3
25		6	3
30		6	3
38		5	3



Druckverlustkurven für Rückschlagventile
 Hochdruck Ausführung
 Typ FI-RV • Baureihen L / S

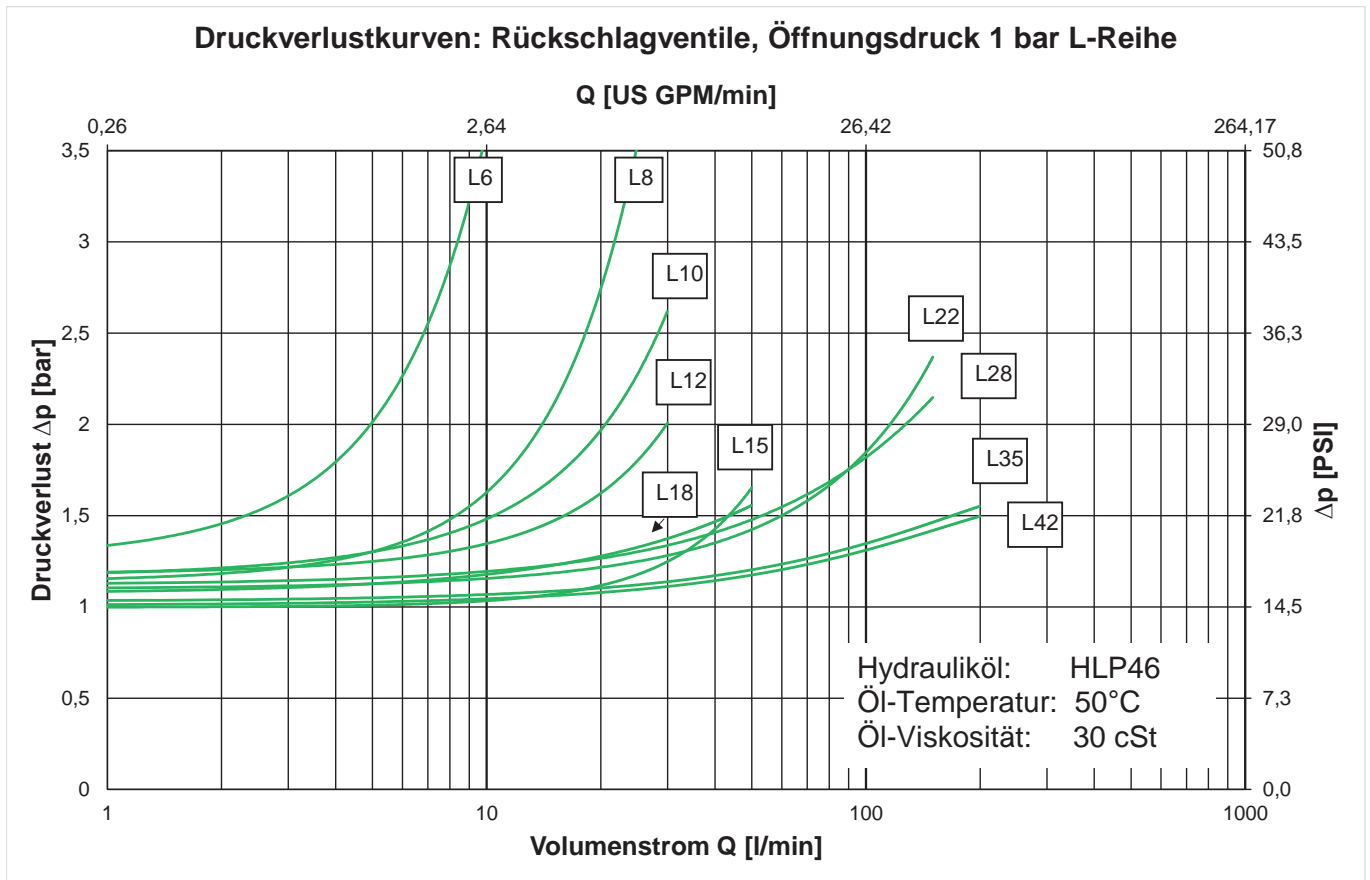

M

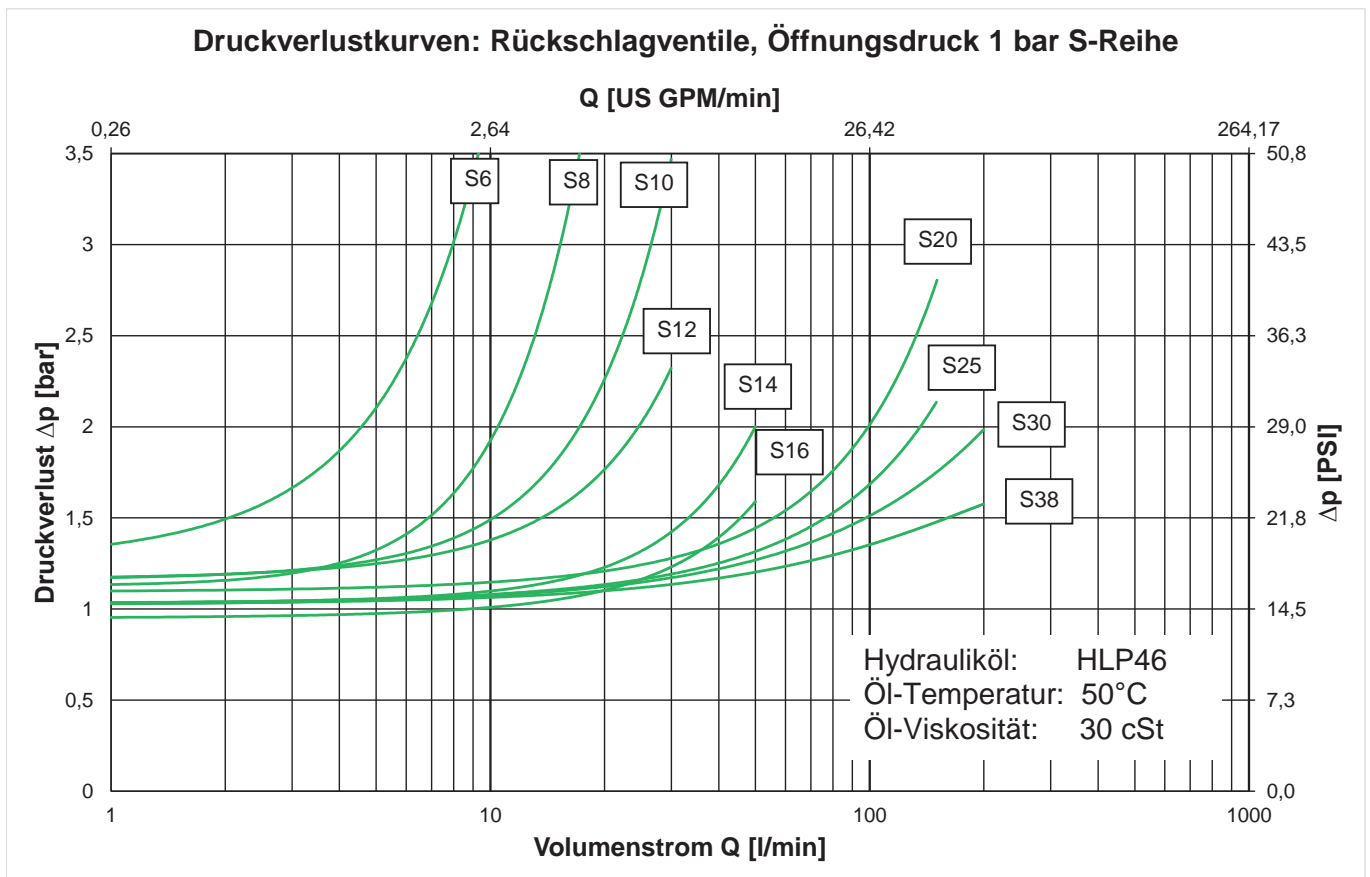

Druckverlustkurven für Rückschlagventile
Standard Ausführung
Typ FI-RVA - Baureihen L / S

Druckverlustkurven: Rückschlagventile, Öffnungsdruck 1 bar L-Reihe

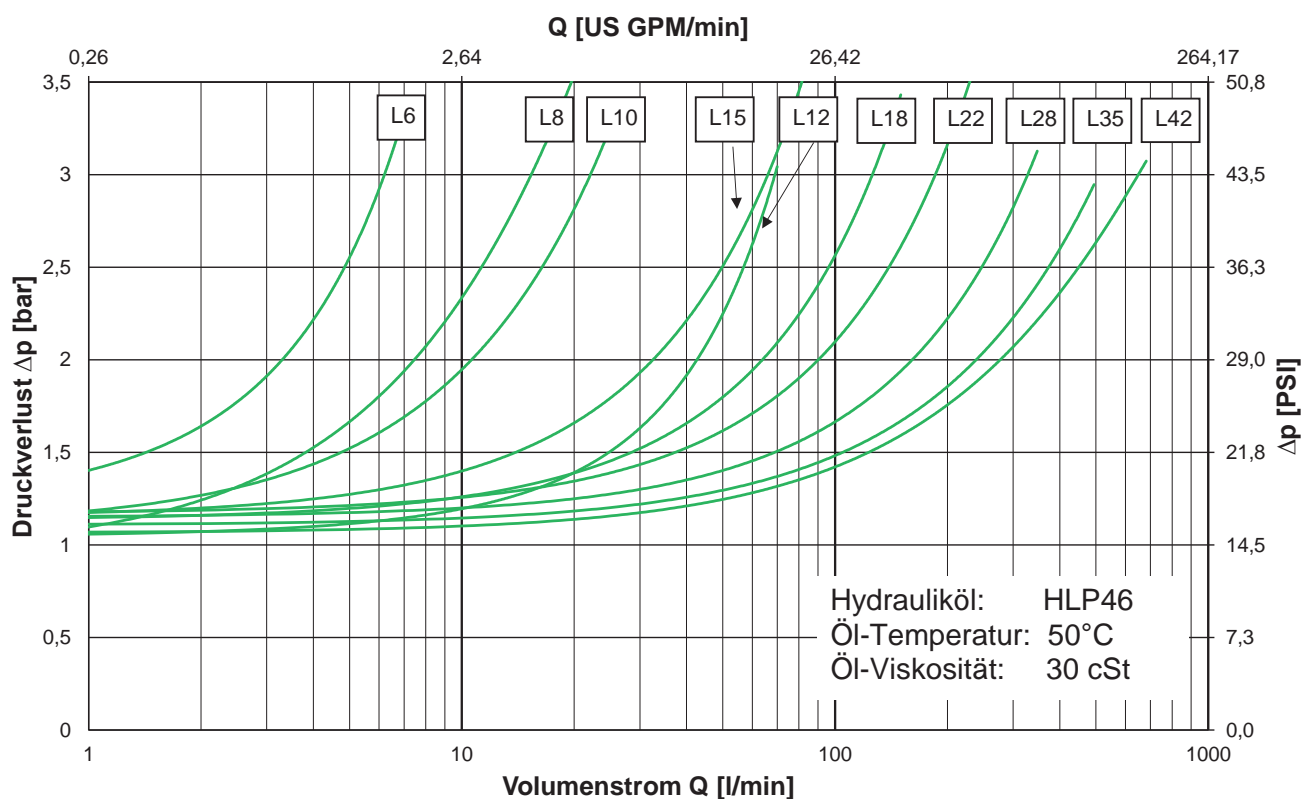

Druckverlustkurven: Rückschlagventile, Öffnungsdruck 1 bar S-Reihe

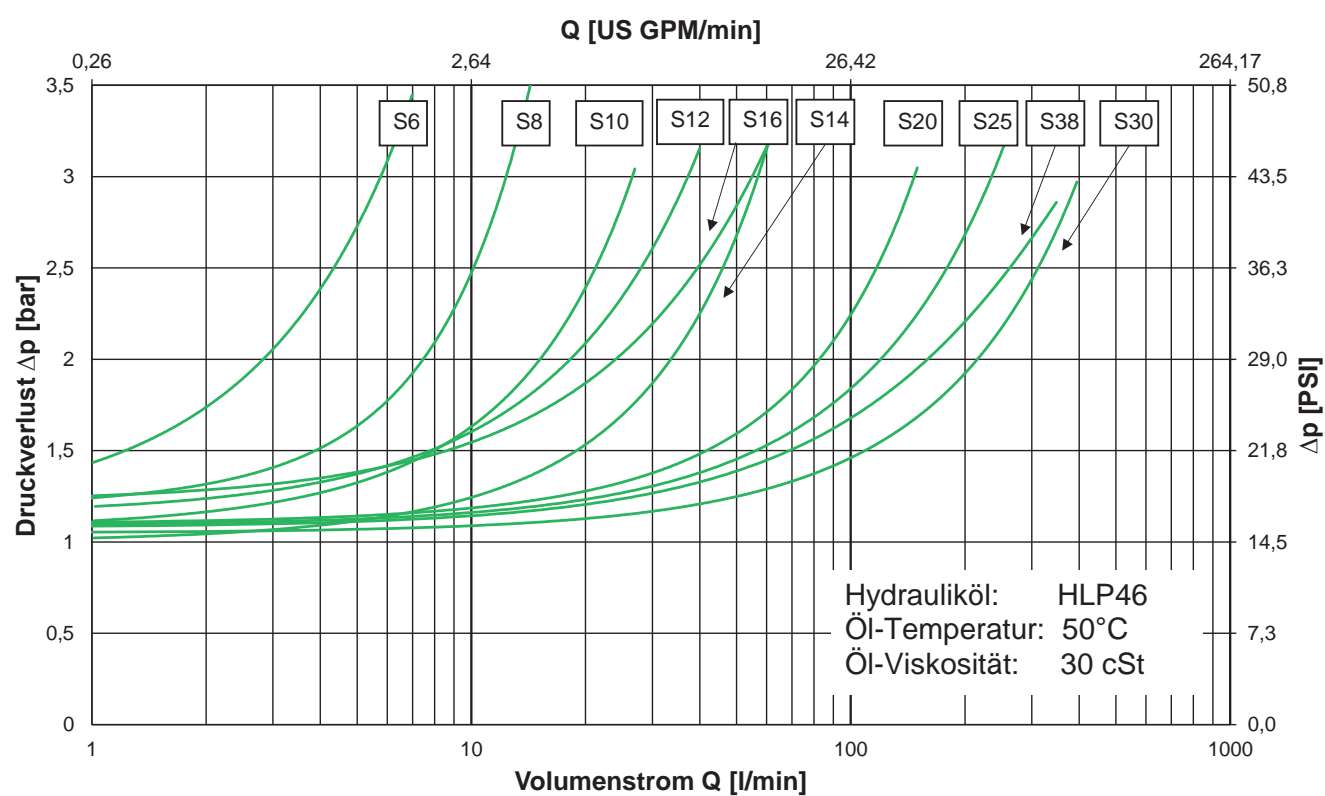

M



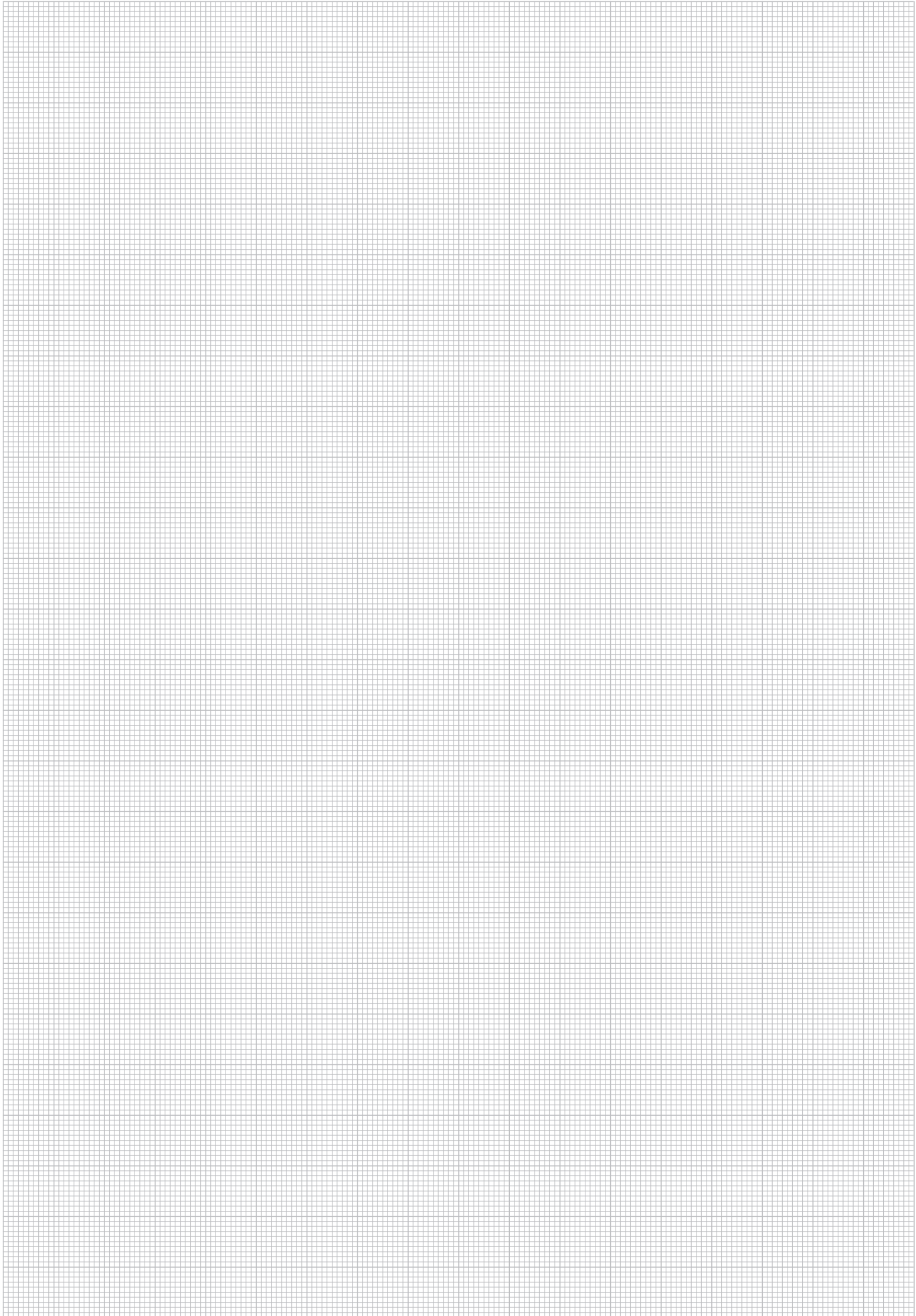

M



Kommissionier-Shuttle WALTER II

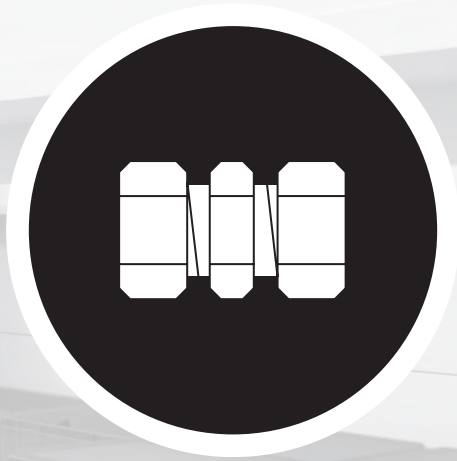

**Kunden- und anwendungsspezifische Sonderlösungen**

220

In Ergänzung zum vollständigen Programm an Standardlösungen ist STAUFF in der Lage, kunden- und anwendungsspezifische Sonderlösungen nach Vorgabe oder auf Basis eigener Entwicklungen zu realisieren.

Die Möglichkeiten beinhalten beispielsweise Rohrverschraubungen mit abweichenden Anschlussarten, in Sonderlängen und Sprunggrößen oder mit Drosselbohrungen sowie Verteilerstücke in einteiliger, gelöteter oder geschweißter Ausführung.

Bitte wenden Sie sich an STAUFF für weitere Informationen.





N





N





	Gewindereduierung FI-RED	224-226		Profildichtring WDG	238
	Whitworth Rohrgewinde (zylindrisch) / Profildichtring FI-RED-...-R-WD	224		O-Ring O-RING	239
	Whitworth Rohrgewinde (zylindrisch) / Metallische Dichtkante FI-RED-...-R	226		Dichtkantenring (außen) FI-DKR	244
	Verschlussstopfen für Einschraublöcher (Schwere Ausführung) FI-VSV	228-229		Dichtring mit Elastomerdichtung FI-DIR	245
	Whitworth Rohrgewinde (zylindrisch) / Profildichtring FI-VSV-...-R-WD	228		Dichtkantenring (innen) FI-DKI	246
	Metrisches Gewinde (zylindrisch) / Profildichtring FI-VSV-...-M-WD	229		Kammerring (schmal) FI-KR	247
	Verschlussstopfen für Einschraublöcher FI-VS	230-233			
	Whitworth Rohrgewinde (zylindrisch) / Profildichtring FI-VS-...-R-WD	230			
	Metrisches Gewinde (zylindrisch) / Profildichtring FI-VS-...-M-WD	231			
	Whitworth Rohrgewinde (zylindrisch) / Metallische Dichtkante FI-VS-...-R	232			
	Metrisches Gewinde (zylindrisch) / O-Ring FI-VS-...-M-OR	233			
	Verschlussstopfen mit 24°-Dichtkegel / O-Ring (DKO) FI-VD	234			
	Verschlussstopfen mit Dichtkante FI-BUZ	235			
	Verschlussstopfen für Rohrenden FI-VSK	236			
	Sechskant Kontermutter FI-SKM	237			



Gewindereduzierung Typ FI-RED-...-R-WD

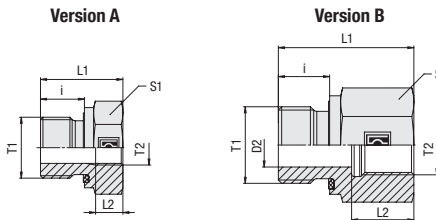

Bestellschlüssel

***FI-RED*-R*1/2*-WD*-R*3/8*-B*-W3**

* Gewindereduzierung		FI-RED
* Gewinde Typ T1	Whitworth Rohrgewinde (zylindrisch)	R
* Gewindegröße T1	entsprechend Maßtabelle	1/2
Gewindegröße bitte stets angeben, z.B. 1/2!		
* Dichtungsart	Profildichtring	-WD
* Gewinde Typ T2	Whitworth Rohrgewinde (zylindrisch)	R
* Gewindegröße T2	entsprechend Maßtabelle	3/8
Gewindegröße bitte stets angeben, z.B. 3/8!		
* Dichtungswerkstoff	NBR (Buna-N®) FKM (Viton®)	-B -V
* Werkstoff	Stahl, Zink/Nickel-beschichtet	-W3

Bitte wenden Sie sich an STAUFF für alternative Werkstoffe und Oberflächen.

Whitworth Rohrgewinde / -Rohrinnengewinde (zylindrisch)

Profildichtring

PN bar	Abmessungen mm							Version	Drehm. N-m	Gewicht kg ca. per 100	Bestellbezeichnungen
	Gewinde T1	Gewinde T2	D2	i	L1	L2	S1		Gewinde T		
630	G 1/8	G 1/4	4	8	31	17	19	B	25	4,30	FI-RED-R1/8-WD-R1/4-B-W3
630	G 1/8	G 3/8	4	8	32	17	24	B	25	6,70	FI-RED-R1/8-WD-R3/8-B-W3
630	G 1/4	G 1/8	5	12	29	12	19	B	55	4,40	FI-RED-R1/4-WD-R1/8-B-W3
630	G 1/4	G 1/4	8	12	35,5	17	22	B	55	4,26	FI-RED-R1/4-WD-R1/4-B-W3
630	G 1/4	G 3/8	5	12	36	17	24	B	55	7,30	FI-RED-R1/4-WD-R3/8-B-W3
630	G 1/4	G 1/2	5	12	40	20	30	B	55	12,80	FI-RED-R1/4-WD-R1/2-B-W3
630	G 1/4	G 3/4	5	12	43	22	36	B	55	18,80	FI-RED-R1/4-WD-R3/4-B-W3
630	G 3/8	G 1/8	12	22,5	8,5	22	A	80	4,20	FI-RED-R3/8-WD-R1/8-B-W3	
630	G 3/8	G 1/4	8	12	36	17	22	B	80	7,40	FI-RED-R3/8-WD-R1/4-B-W3
630	G 3/8	G 1/2	8	12	41	20	30	B	80	13,60	FI-RED-R3/8-WD-R1/2-B-W3
400	G 3/8	G 3/4	8	12	44	22	36	B	80	19,70	FI-RED-R3/8-WD-R3/4-B-W3
630	G 1/2	G 1/8	14	24	8	27	A	115	7,00	FI-RED-R1/2-WD-R1/8-B-W3	
630	G 1/2	G 1/4	14	24	12	27	A	115	6,20	FI-RED-R1/2-WD-R1/4-B-W3	
630	G 1/2	G 3/8	12	14	37	17	27	B	115	10,40	FI-RED-R1/2-WD-R3/8-B-W3
630	G 1/2	G 1/2	12	14	43	20	30	B	115	13,11	FI-RED-R1/2-WD-R1/2-B-W3
400	G 1/2	G 3/4	12	14	46	22	36	B	115	20,10	FI-RED-R1/2-WD-R3/4-B-W3
400	G 1/2	G 1	12	14	49	24,5	41	B	115	25,10	FI-RED-R1/2-WD-R1-B-W3
250	G 1/2	G 1 1/4	10	14	53	26,5	55	B	115	52,10	FI-RED-R1/2-WD-R1-1/4-B-W3

Standard-Dichtungswerkstoff ist NBR (Buna-N®).

Einschraubstutzen wurden ausgelegt für Einschraublöcher in Bauteilen aus Stahl. Für den Einsatz in Verbindung mit Bauteilen aus weichen Gegenwerkstoffen (z.B. Aluminium) wird die Verwendung von Verschraubungen mit zusätzlich nachgerollten Aussengewinden empfohlen.
Bitte wenden Sie sich für weitere Informationen rechtzeitig vor Anwendung an STAUFF.

Ersatzteile / Zubehör



Profildichtring
Typ **WDG**

Seite 238

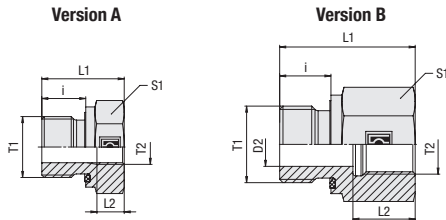

 Gewindereduzierung
Typ FI-RED-...-R-WD

Profildichtring

Whitworth Rohrgewinde / -Rohrinnengewinde (zylindrisch)

PN bar	Abmessungen mm							Version	Drehm. N-m	Gewicht kg ca. per 100	Bestellbezeichnungen
	Gewinde T1	Gewinde T2	D2	i	L1	L2	S1				
400	G 3/4	G 1/4		16	26	12,5	32	A	180	10,90	FI-RED-R3/4-WD-R1/4-B-W3
400	G 3/4	G 3/8		16	26	12,5	32	A	180	9,40	FI-RED-R3/4-WD-R3/8-B-W3
400	G 3/4	G 1/2	16	16	43	20	32	B	180	16,90	FI-RED-R3/4-WD-R1/2-B-W3
400	G 3/4	G 3/4	16	16	48	22	41	B	180	18,96	FI-RED-R3/4-WD-R3/4-B-W3
400	G 3/4	G 1	16	16	51	24,5	41	B	180	26,60	FI-RED-R3/4-WD-R1-B-W3
250	G 3/4	G 1 1/4	16	16	55	26,5	55	B	180	52,70	FI-RED-R3/4-WD-R1-1/4-B-W3
250	G 3/4	G 1 1/2	16	16	57	28,5	60	B	180	61,10	FI-RED-R3/4-WD-R1-1/2-B-W3
400	G 1	G 1/4		18	29	12,5	41	A	310	20,70	FI-RED-R1-WD-R1/4-B-W3
400	G 1	G 3/8		18	29	12,5	41	A	310	19,10	FI-RED-R1-WD-R3/8-B-W3
400	G 1	G 1/2		18	29	14,5	41	A	310	16,80	FI-RED-R1-WD-R1/2-B-W3
400	G 1	G 3/4	20	18	49	22	41	B	310	31,30	FI-RED-R1-WD-R3/4-B-W3
400	G 1	G 1	20	18	52	24,5	41	B	310	26,21	FI-RED-R1-WD-R1-B-W3
250	G 1	G 1 1/4	20	18	57	26,5	55	B	310	58,80	FI-RED-R1-WD-R1-1/4-B-W3
250	G 1	G 1 1/2	20	18	59	28,5	60	B	310	63,90	FI-RED-R1-WD-R1-1/2-B-W3
400	G 1 1/4	G 1/2		20	32	14,5	50	A	450	33,00	FI-RED-R1-1/4-WD-R1/2-B-W3
400	G 1 1/4	G 3/4		20	32	16,5	50	A	450	28,30	FI-RED-R1-1/4-WD-R3/4-B-W3
400	G 1 1/4	G 1	25	20	53	24,5	50	B	450	50,60	FI-RED-R1-1/4-WD-R1-B-W3
250	G 1 1/4	G 1 1/2	25	20	60	28,5	60	B	450	67,30	FI-RED-R1-1/4-WD-R1-1/2-B-W3
400	G 1 1/2	G 1/2		22	36	14,5	55	A	540	49,60	FI-RED-R1-1/2-WD-R1/2-B-W3
400	G 1 1/2	G 3/4		22	36	16	55	A	540	44,40	FI-RED-R1-1/2-WD-R3/4-B-W3
400	G 1 1/2	G 1		22	36	18,5	55	A	540	36,90	FI-RED-R1-1/2-WD-R1-B-W3
250	G 1 1/2	G 1 1/4		22	58	26,5	55	B	540	57,80	FI-RED-R1-1/2-WD-R1-1/4-B-W3
160	G 2	G 1		24	46	19,5	75	A	700	99,8	FI-RED-R2-WD-R1-B-W3
160	G 2	G 1 1/4		24	48	20,5	75	A	700	93,70	FI-RED-R2-WD-R1-1/4-B-W3
160	G 2	G 1 1/2	40	24	65	29	75	B	700	132,20	FI-RED-R2-WD-R1-1/2-B-W3

Standard-Dichtungswerkstoff ist NBR (Buna-N®).

Einschraubstutzen wurden ausgelegt für Einschraublöcher in Bauteilen aus Stahl. Für den Einsatz in Verbindung mit Bauteilen aus weicheren Gegenwerkstoffen (z.B. Aluminium) wird die Verwendung von Verschraubungen mit zusätzlich nachgerollten Aussengewinden empfohlen.
Bitte wenden Sie sich für weitere Informationen rechtzeitig vor Anwendung an STAUFF.

Bestellschlüssel

***FI-RED*-R*1/2*-WD*-R*3/8*-B*-W3**

* Gewindereduzierung		FI-RED
* Gewinde Typ T1	Whitworth Rohrgewinde (zylindrisch)	R
* Gewindegröße T1	entsprechend Maßtabelle	1/2
Gewindegröße bitte stets angeben, z.B. 1/2!		
* Dichtungsart	Profildichtring	-WD
* Gewinde Typ T2	Whitworth Rohrgewinde (zylindrisch)	R
* Gewindegröße T2	entsprechend Maßtabelle	3/8
Gewindegröße bitte stets angeben, z.B. 3/8!		
* Dichtungswerkstoff	NBR (Buna-N®) FKM (Viton®)	-B -V
* Werkstoff	Stahl, Zink/Nickel-beschichtet	-W3
Bitte wenden Sie sich an STAUFF für alternative Werkstoffe und Oberflächen.		

Ersatzteile / Zubehör

 Profildichtring
Typ WDG

Seite 238



Gewindereduzierung Typ FI-RED-...-R

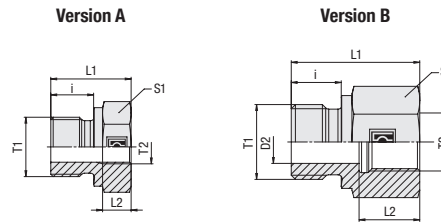

Whitworth Rohrgewinde / -Rohrinnengewinde (zylindrisch)

Metallische Dichtkante

Bestellschlüssel

***FI-RED*-R*1/2*-R*3/8*-B*-W3**

* Gewindereduzierung		FI-RED
* Gewinde Typ T1	Whitworth Rohrgewinde (zylindrisch)	R
* Gewindegröße T1	entsprechend Maßtabelle	1/2
Gewindegröße bitte stets angeben, z.B. 1/2!		
* Gewinde Typ T2	Whitworth Rohrgewinde (zylindrisch)	R
* Gewindegröße T2	entsprechend Maßtabelle	3/8
Gewindegröße bitte stets angeben, z.B. 3/8!		
* Dichtungswerkstoff	NBR (Buna-N®) FKM (Viton®)	-B -V
* Werkstoff	Stahl, Zink/Nickel-beschichtet	-W3

Bitte wenden Sie sich an STAUFF für alternative Werkstoffe und Oberflächen.

PN bar	Abmessungen mm							Version	Drehm. N-m	Gewicht kg ca. per 100	Bestellbezeichnungen
	Gewinde T1	Gewinde T2	D2	i	L1	L2	S1				
400	G 1/8	G 1/4	4	8	31	17	19	B	25	4,25	FI-RED-R1/8-R1/4-W3
400	G 1/8	G 3/8	4	8	32	17	24	B	25	6,15	FI-RED-R1/8-R3/8-W3
400	G 1/4	G 1/8	5	12	28	12	19	B	60	3,91	FI-RED-R1/4-R1/8-W3
400	G 1/4	G 3/8	5	12	36	17	24	B	60	6,80	FI-RED-R1/4-R3/8-W3
400	G 1/4	G 1/2	5	12	40	20	30	B	60	11,80	FI-RED-R1/4-R1/2-W3
315	G 1/4	G 3/4	5	12	43	22	36	B	60	17,50	FI-RED-R1/4-R3/4-W3
400	G 3/8	G 1/8	8	12	22,5	8	22	A	110	4,20	FI-RED-R3/8-R1/8-W3
400	G 3/8	G 1/4	8	12	36	17	22	B	110	7,05	FI-RED-R3/8-R1/4-W3
400	G 3/8	G 1/2	8	12	41	20	30	B	110	17,80	FI-RED-R3/8-R1/2-W3
315	G 3/8	G 3/4	8	12	44	22	36	B	110	18,40	FI-RED-R3/8-R3/4-W3
400	G 1/2	G 1/8	14	24	8	27	27	A	200	6,58	FI-RED-R1/2-R1/8-W3
315	G 1/2	G 1/4	14	24	12,5	27	27	A	200	5,53	FI-RED-R1/2-R1/4-W3
315	G 1/2	G 3/8	12	14	36	17	27	B	200	9,30	FI-RED-R1/2-R3/8-W3
315	G 1/2	G 3/4	12	14	46	22	36	B	200	18,50	FI-RED-R1/2-R3/4-W3
315	G 1/2	G 1	12	14	49	24,5	41	B	200	22,70	FI-RED-R1/2-R1-W3
160	G 1/2	G 1 1/4	12	14	53	26,5	55	B	200	48,10	FI-RED-R1/2-R1-1/4-W3

Einschraubstutzen wurden ausgelegt für Einschraublöcher in Bauteilen aus Stahl. Für den Einsatz in Verbindung mit Bauteilen aus weichen Gegenwerkstoffen (z.B. Aluminium) wird die Verwendung von Verschraubungen mit zusätzlich nachgerollten Aussengewinden empfohlen.

Bitte wenden Sie sich für weitere Informationen rechtzeitig vor Anwendung an STAUFF.



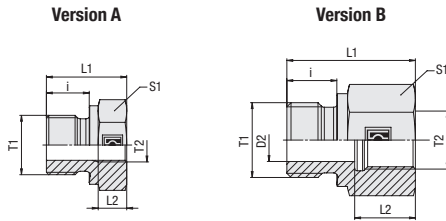

Gewindereduzierung Typ FI-RED-...-R



Metallische Dichtkante

Whitworth Rohrgewinde / -Rohrinnengewinde (zylindrisch)

PN bar	Abmessungen mm							Version	Drehm. N-m	Gewicht kg ca. per 100	Bestellbezeichnungen
	Gewinde T1	Gewinde T2	D2	i	L1	L2	S1				
400	G 3/4	G 1/4		16	26	12,5	32	A	320	10,20	FI-RED-R3/4-R1/4-W3
400	G 3/4	G 3/8		16	26	12,5	32	A	320	8,70	FI-RED-R3/4-R3/8-W3
400	G 3/4	G 1/2	16	16	41	20	32	B	320	14,60	FI-RED-R3/4-R1/2-W3
400	G 3/4	G 1	16	16	51	24,5	41	B	320	24,60	FI-RED-R3/4-R1-W3
400	G 3/4	G 1 1/4	16	16	55	26,5	55	B	320	48,40	FI-RED-R3/4-R1-1/4-W3
250	G 3/4	G 1 1/2	16	16	57	28,5	60	B	320	57,00	FI-RED-R3/4-R1-1/2-W3
315	G 1	G 1/4		18	29	12,5	41	A	500	19,10	FI-RED-R1-R1/4-W3
315	G 1	G 3/8		18	29	12,5	41	A	500	17,90	FI-RED-R1-R3/8-W3
315	G 1	G 1/2		18	29	14,5	41	A	500	15,40	FI-RED-R1-R1/2-W3
315	G 1	G 3/4	20	18	47	22	41	B	500	27,60	FI-RED-R1-R3/4-W3
160	G 1	G 1 1/4	20	18	57	26,5	55	B	500	52,10	FI-RED-R1-R1-1/4-W3
160	G 1	G 1 1/2	20	18	59	28,5	60	B	500	59	FI-RED-R1-R1-1/2-W3
160	G 1 1/4	G 1/2		20	32	14,5	50	A	600	31,30	FI-RED-R1-1/4-R1/2-W3
160	G 1 1/4	G 3/4		20	32	16,5	50	A	600	26,50	FI-RED-R1-1/4-R3/4-W3
160	G 1 1/4	G 1	25	20	53	24,5	50	B	600	4,7	FI-RED-R1-1/4-R1-W3
160	G 1 1/4	G 1 1/2	25	20	60	28,5	60	B	600	63,3	FI-RED-R1-1/4-R1-1/2-W3
160	G 1 1/2	G 1 1/4	32	22	58	26,5	55	B	800	53	FI-RED-R1-1/2-R1-1/4-W3
160	G 1 1/2	G 1/2		22	36	14,5	55	A	800	47,30	FI-RED-R1-1/2-R1/2-W3
160	G 1 1/2	G 3/4		22	36	14,5	55	A	800	41,90	FI-RED-R1-1/2-R3/4-W3
160	G 1 1/2	G 1		22	36	18	55	A	800	34,10	FI-RED-R1-1/2-R1-W3
160	G 2	G 1 1/4		24	62	20,5	70	A	1000	99,50	FI-RED-R2-R1-1/4-W3
160	G 2	G 1 1/2	40	24	62	28,5	70	B	1000	107,30	FI-RED-R2-R1-1/2-W3

Bestellschlüssel

FI-RED-R*1/2*-R*3/8*-B*-W3

* Gewindereduzierung		FI-RED
* Gewinde Typ T1	Whitworth Rohrgewinde (zylindrisch)	R
* Gewindegröße T1	entsprechend Maßtabelle	1/2
Gewindegröße bitte stets angeben, z.B. 1/2!		
* Gewinde Typ T2	Whitworth Rohrgewinde (zylindrisch)	R
* Gewindegröße T2	entsprechend Maßtabelle	3/8
Gewindegröße bitte stets angeben, z.B. 3/8!		
* Dichtungswerkstoff	NBR (Buna-N®) FKM (Viton®)	-B -V
* Werkstoff	Stahl, Zink/Nickel-beschichtet	-W3
Bitte wenden Sie sich an STAUFF für alternative Werkstoffe und Oberflächen.		

Einschraubstutzen wurden ausgelegt für Einschraublöcher in Bauteilen aus Stahl. Für den Einsatz in Verbindung mit Bauteilen aus weicheren Gegenwerkstoffen (z.B. Aluminium) wird die Verwendung von Verschraubungen mit zusätzlich nachgerollten Aussengewinden empfohlen.
Bitte wenden Sie sich für weitere Informationen rechtzeitig vor Anwendung an STAUFF.



Verschlussstopfen für Einschraublöcher (Schwere Ausführung) Typ FI-VSV-...-R-WD

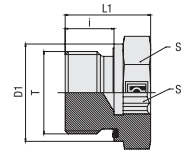

Bestellschlüssel

FI-VSV-R*1/2*-WD*-B*-W3

- * Verschlussstopfen für Einschraublöcher **FI-VSV**
- * Gewindeausführung Whitworth Rohrgewinde (zylindrisch) **R**
- * Gewindegröße entsprechend Maßtabelle **1/2**
- * Dichtungsart Profildichtring **-WD**
- * Dichtungswerkstoff NBR (Buna-N®) **-B**
FKM (Viton®) **-V**
- * Werkstoff Stahl, Zink/Nickel-beschichtet **-W3**

Bitte wenden Sie sich an STAUFF für alternative Werkstoffe und Oberflächen.

Ersatzteile / Zubehör



Profildichtring
Typ **WDG**

Seite 238

Whitworth Rohrgewinde (zylindrisch)

Profildichtring

PN bar	Abmessungen mm						Drehm. N-m	Gewicht kg ca.	Bestellbezeichnungen
	Gewinde T	D1	i	L1	S1	S2			
400	G 1/8	14	8	18	5	14	18	1,56	FI-VSV-R1/8-WD-B-W3
400	G 1/4	19	12	20	6	19	33	2,73	FI-VSV-R1/4-WD-B-W3
400	G 3/8	22	12	22	8	22	70	4,48	FI-VSV-R3/8-WD-B-W3
400	G 1/2	27	14	24	10	27	90	7,27	FI-VSV-R1/2-WD-B-W3
400	G 3/4	32	16	28	12	32	181	13,02	FI-VSV-R3/4-WD-B-W3
400	G 1	39,9	18	33	17	41	250	23,80	FI-VSV-R1-WD-B-W3
400	G 1 1/4	49,9	20	38	22	50	400	42,00	FI-VSV-R1-1/4-WD-B-W3
400	G 1 1/2	54,9	22	40	24	55	500	55,60	FI-VSV-R1-1/2-WD-B-W3

Standard-Dichtungswerkstoff ist NBR (Buna-N®).

Einschraubstutzen wurden ausgelegt für Einschraublöcher in Bauteilen aus Stahl. Für den Einsatz in Verbindung mit Bauteilen aus weicheren Gegenwerkstoffen (z.B. Aluminium) wird die Verwendung von Verschraubungen mit zusätzlich nachgerollten Aussengewinden empfohlen.
Bitte wenden Sie sich für weitere Informationen rechtzeitig vor Anwendung an STAUFF.

Einschraubstutzen: ISO 1179-2 (Typ E)
Einschraubloch: ISO 1179-1

Die angegebenen Drehmomente sind Richtwerte mit einer Toleranz von +10% und beziehen sich ausschließlich auf Originalkomponenten aus dem Produktbereich STAUFF Connect aus Stahl mit Zink/Nickel-Beschichtung und gelten für Gegenwerkstoff Stahl.



Verschlussstopfen für Einschraublöcher (Schwere Ausführung) Typ FI-VSV-...-M-WD

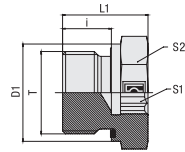

Profildichtring

Metrisches Gewinde (zylindrisch)

PN bar	Abmessungen mm						Drehm. N-m	Gewicht kg ca.	Bestellbezeichnungen
	Gewinde T	D1	i	L1	S1	S2			
400	M 10 x 1	14	8	18	5	14	12	1,58	FI-VSV-M10x1-WD-B-W3
400	M 12 x 1,5	17	12	20	6	17	25	2,13	FI-VSV-M12x1.5-WD-B-W3
400	M 14 x 1,5	19	12	22	6	19	45	3,35	FI-VSV-M14x1.5-WD-B-W3
400	M 16 x 1,5	22	12	22	8	22	55	4,30	FI-VSV-M16x1.5-WD-B-W3
400	M 18 x 1,5	24	12	22	8	24	70	5,38	FI-VSV-M18x1.5-WD-B-W3
400	M 20 x 1,5	27	14	22	10	27	80	6,09	FI-VSV-M20x1.5-WD-B-W3
400	M 22 x 1,5	27	14	22	10	27	125	6,77	FI-VSV-M22x1.5-WD-B-W3
400	M 26 x 1,5	32	16	30	12	32	180	14,33	FI-VSV-M26x1.5-WD-B-W3
400	M 27 x 2	32	16	28	12	32	180	13,23	FI-VSV-M27x2-WD-B-W3
400	M 33 x 2	40	18	33	17	41	250	29,32	FI-VSV-M33x2-WD-B-W3
400	M 42 x 2	50	20	38	22	50	400	57,35	FI-VSV-M42x2-WD-B-W3
400	M 48 x 2	55	22	40	24	55	500	73,79	FI-VSV-M48x2-WD-B-W3

Standard-Dichtungswerkstoff ist NBR (Buna-N®).

Einschraubstutzen wurden ausgelegt für Einschraublöcher in Bauteilen aus Stahl. Für den Einsatz in Verbindung mit Bauteilen aus weichen Gegenwerkstoffen (z.B. Aluminium) wird die Verwendung von Verschraubungen mit zusätzlich nachgerollten Aussengewinden empfohlen.

Bitte wenden Sie sich für weitere Informationen rechtzeitig vor Anwendung an STAUFF.

Einschraubstutzen: ISO 9974-2 (Typ E)

Einschraubloch: ISO 9974-1

Die angegebenen Drehmomente sind Richtwerte mit einer Toleranz von +10% und beziehen sich ausschließlich auf Originalkomponenten aus dem Produktbereich STAUFF Connect aus Stahl mit Zink/Nickel-Beschichtung und gelten für Gegenwerkstoff Stahl.

Bestellschlüssel

FI-VSV-M*12x1.5*-WD*-B*-W3

- * Verschlussstopfen für Einschraublöcher **FI-VSV**
- * Gewindeausführung Metrisches Gewinde (zylindrisch) **M**
- * Gewindegröße entsprechend Maßtabelle **12x1.5**
Gewindegröße bitte stets angeben, z.B. 12x1.5!
- * Dichtungsart Profildichtring **-WD**
- * Dichtungswerkstoff NBR (Buna-N®) **-B**
FKM (Viton®) **-V**
- * Werkstoff Stahl, Zink/Nickel-beschichtet **-W3**

Bitte wenden Sie sich an STAUFF für alternative Werkstoffe und Oberflächen.

Ersatzteile / Zubehör



Profildichtring
Typ **WDG**

Seite 238



Verschlussstopfen für Einschraublöcher Typ FI-VS-...-R-WD

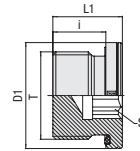

Bestellschlüssel

FI-VS-R*1/2*-WD*-B*-W3

* Verschlussstopfen für Einschraublöcher	FI-VS
* Gewindeausführung Whitworth Rohrgewinde (zylindrisch)	R
* Gewindegröße entsprechend Maßtabelle	1/2
Gewindegröße bitte stets angeben, z.B. 1/2!	
* Dichtungsart Profildichtring	-WD
* Dichtungswerkstoff NBR (Buna-N®)	-B
FKM (Viton®)	-V
* Werkstoff Stahl, Zink/Nickel-beschichtet	-W3
Bitte wenden Sie sich an STAUFF für alternative Werkstoffe und Oberflächen.	

Ersatzteile / Zubehör



Profildichtring
Typ **WDG**

Seite 238

Whitworth Rohrgewinde (zylindrisch)

Profildichtring

PN bar	Abmessungen mm					Drehm. N-m Gewinde T	Gewicht kg ca. per 100	Bestellbezeichnungen
	Gewinde T	D1	i	L1	S1			
400	G 1/8	14	8	12,3	5	15	0,70	FI-VS-R1/8-WD-B-W3
400	G 1/4	19	12	17,3	6	25	1,90	FI-VS-R1/4-WD-B-W3
400	G 3/8	22	12	17,3	8	50	2,70	FI-VS-R3/8-WD-B-W3
400	G 1/2	27	14	19,3	10	70	4,60	FI-VS-R1/2-WD-B-W3
400	G 3/4	32	16	21,3	12	120	8,00	FI-VS-R3/4-WD-B-W3
400	G 1	40	16	22,8	17	200	12,80	FI-VS-R1-WD-B-W3
315	G 1 1/4	50	16	22,8	22	320	19,90	FI-VS-R1-1/4-WD-B-W3
315	G 1 1/2	55	16	22,8	24	400	26,20	FI-VS-R1-1/2-WD-B-W3
250	G 2	75	24	34	24	750	73	FI-VS-R2-WD-B-W3

Standard-Dichtungswerkstoff ist NBR (Buna-N®).

Einschraubstutzen wurden ausgelegt für Einschraublöcher in Bauteilen aus Stahl. Für den Einsatz in Verbindung mit Bauteilen aus weicheren Gegenwerkstoffen (z.B. Aluminium) wird die Verwendung von Verschraubungen mit zusätzlich nachgerollten Aussengewinden empfohlen. Bitte wenden Sie sich für weitere Informationen rechtzeitig vor Anwendung an STAUFF.

Einschraubstutzen: ISO 1179-2 (Typ E)

Einschraubloch: ISO 1179-1

Die angegebenen Drehmomente sind Richtwerte mit einer Toleranz von +10% und beziehen sich ausschließlich auf Originalkomponenten aus dem Produktbereich STAUFF Connect aus Stahl mit Zink/Nickel-Beschichtung und gelten für Gegenwerkstoff Stahl.

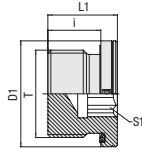

Verschlussstopfen für Einschraublöcher
 Typ FI-VS-...-M-WD

Profildichtring

Metrisches Gewinde (zylindrisch)

PN bar	Abmessungen mm					Drehm. N-m	Gewicht kg ca. per 100	Bestellbezeichnungen
	Gewinde T	D1	i	L1	S1			
400	M 8 x 1	12	8	12	4	10	0,50	FI-VS-M8x1-WD-B-W3
400	M 10 x 1	14	8	12,3	5	12	0,70	FI-VS-M10x1-WD-B-W3
400	M 12 x 1,5	17	12	17,3	6	23	1,50	FI-VS-M12x1.5-WD-B-W3
400	M 14 x 1,5	19	12	17,3	6	30	2,00	FI-VS-M14x1.5-WD-B-W3
400	M 16 x 1,5	22	12	17,3	8	50	2,60	FI-VS-M16x1.5-WD-B-W3
400	M 18 x 1,5	24	12	17,3	8	65	3,30	FI-VS-M18x1.5-WD-B-W3
400	M 20 x 1,5	26	14	19,3	10	80	4,30	FI-VS-M20x1.5-WD-B-W3
400	M 22 x 1,5	27	14	19,3	10	90	5,10	FI-VS-M22x1.5-WD-B-W3
400	M 26 x 1,5	32	16	21,3	12	100	8,00	FI-VS-M26x1.5-WD-B-W3
400	M 27 x 2	32	16	21,3	12	130	8,20	FI-VS-M27x2-WD-B-W3
400	M 33 x 2	40	16	22,8	17	250	13,10	FI-VS-M33x2-WD-B-W3
250	M 42 x 2	50	16	22,8	22	310	20,40	FI-VS-M42x2-WD-B-W3
250	M 48 x 2	55	16	22,8	24	380	26,90	FI-VS-M48x2-WD-B-W3

Standard-Dichtungswerkstoff ist NBR (Buna-N®).

Einschraubstutzen wurden ausgelegt für Einschraublöcher in Bauteilen aus Stahl. Für den Einsatz in Verbindung mit Bauteilen aus weicheren Gegenwerkstoffen (z.B. Aluminium) wird die Verwendung von Verschraubungen mit zusätzlich nachgerollten Aussengewinden empfohlen.

Bitte wenden Sie sich für weitere Informationen rechtzeitig vor Anwendung an STAUFF.

Einschraubstutzen: ISO 9974-2 (Typ E)

Einschraubloch: ISO 9974-1

Die angegebenen Drehmomente sind Richtwerte mit einer Toleranz von +10% und beziehen sich ausschließlich auf Originalkomponenten aus dem Produktbereich STAUFF Connect aus Stahl mit Zink/Nickel-Beschichtung und gelten für Gegenwerkstoff Stahl.

Bestellschlüssel

***FI-VS*-M*12x1.5*-WD*-B*-W3**

- * Verschlussstopfen für Einschraublöcher **FI-VS**
- * Gewindeausführung Metrisches Gewinde (zylindrisch) **M**
- * Gewindegröße entsprechend Maßtabelle **12x1.5**
Gewindegröße bitte stets angeben, z.B. 12x1.5!
- * Dichtungsart Profildichtring **-WD**
- * Dichtungswerkstoff NBR (Buna-N®) **-B**
FKM (Viton®) **-V**
- * Werkstoff Stahl, Zink/Nickel-beschichtet **-W3**

Bitte wenden Sie sich an STAUFF für alternative Werkstoffe und Oberflächen.

Ersatzteile / Zubehör



Profildichtring
Typ **WDG**

Seite 238



Verschlussstopfen für Einschraublöcher Typ FI-VS-...-R

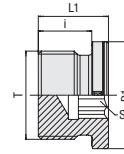
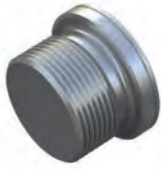

Bestellschlüssel

FI-VS-R*1/2*-W3

- * Verschlussstopfen für Einschraublöcher **FI-VS**
- * Gewindeausführung Whitworth Rohrgewinde (zylindrisch) **R**
- * Gewindegröße entsprechend Maßtabelle **1/2**
Gewindegröße bitte stets angeben, z.B. 1/2!
- * Werkstoff Stahl, Zink/Nickel-beschichtet **-W3**
Bitte wenden Sie sich an STAUFF für alternative Werkstoffe und Oberflächen.

Whitworth Rohrgewinde (zylindrisch)

Metallische Dichtkante

PN bar	Abmessungen mm					Drehm. N-m Gewinde T	Gewicht kg ca. per 100	Bestellbezeichnungen
	Gewinde T	D1	i	L1	S1			
400	G 1/8	14	8	12,3	5	25	0,70	FI-VS-R1/8-W3
400	G 1/4	18	12	17,3	6	40	1,80	FI-VS-R1/4-W3
400	G 3/8	22	12	17,3	8	95	2,70	FI-VS-R3/8-W3
400	G 1/2	26	14	19,3	10	130	4,60	FI-VS-R1/2-W3
400	G 3/4	32	16	21,3	12	250	7,90	FI-VS-R3/4-W3
400	G 1	39	16	22,8	17	400	12,80	FI-VS-R1-W3
315	G 1 1/4	49	16	22,8	22	600	19,30	FI-VS-R1-1/4-W3
315	G 1 1/2	55	16	22,8	24	800	26,10	FI-VS-R1-1/2-W3

Einschraubstutzen wurden ausgelegt für Einschraublöcher in Bauteilen aus Stahl. Für den Einsatz in Verbindung mit Bauteilen aus weicheren Gegenwerkstoffen (z.B. Aluminium) wird die Verwendung von Verschraubungen mit zusätzlich nachgerollten Aussengewinden empfohlen.
Bitte wenden Sie sich für weitere Informationen rechtzeitig vor Anwendung an STAUFF.

Einschraubstutzen: DIN 3852-2 (Form B) / ISO 1179-4 (Typ B)
Einschraubloch: DIN 3852-2 (Form X) / ISO 1179-1

Die angegebenen Drehmomente sind Richtwerte mit einer Toleranz von +10% und beziehen sich ausschließlich auf Originalkomponenten aus dem Produktbereich STAUFF Connect aus Stahl mit Zink/Nickel-Beschichtung und gelten für Gegenwerkstoff Stahl.

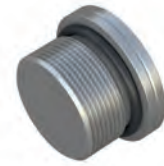
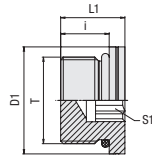

Verschlussstopfen für Einschraublöcher
 Typ FI-VS-...-M-OR

O-Ring

Metrisches Gewinde (zylindrisch)

PN bar	Abmessungen mm					Drehm. N-m	Gewicht kg ca. per 100	Bestellbezeichnungen
	Gewinde T	D1	i	L1	S1			
630	M 10 x 1	13,8	9,5	13,5	5	15	0,8	FI-VS-M10x1-OR-B-W3
630	M 12 x 1,5	16,8	11	15,5	6	22	1,4	FI-VS-M12x1.5-OR-B-W3
630	M 14 x 1,5	18,8	11	16	6	45	2,0	FI-VS-M14x1.5-OR-B-W3
630	M 16 x 1,5	21,8	12,5	17,5	8	55	2,7	FI-VS-M16x1.5-OR-B-W3
630	M 18 x 1,5	23,8	14	19	8	70	3,8	FI-VS-M18x1.5-OR-B-W3
630	M 22 x 1,5	26,8	15	20	10	100	5,5	FI-VS-M22x1.5-OR-B-W3
400	M 26 x 1,5	31,8	16	21	12	170	7,7	FI-VS-M26x1.5-OR-B-W3
400	M 27 x 2	31,8	18,5	23,5	12	180	9,4	FI-VS-M27x2-OR-B-W3
400	M 33 x 2	40,8	18,5	24,5	14	215	15,6	FI-VS-M33x2-OR-B-W3
400	M 42 x 2	49,8	19	25	22	330	24,5	FI-VS-M42x2-OR-B-W3
400	M 48 x 2	54,8	21,5	27,5	24	420	37,1	FI-VS-M48x2-OR-B-W3

Standard-Dichtungswerkstoff ist NBR (Buna-N®).

Einschraubstutzen: ISO 6149-2/-3
 Einschraubloch: ISO 6149-1

Einschraubstutzen wurden ausgelegt für Einschraublöcher in Bauteilen aus Stahl. Für den Einsatz in Verbindung mit Bauteilen aus weichen Gegenwerkstoffen (z.B. Aluminium) wird die Verwendung von Verschraubungen mit zusätzlich nachgerollten Aussengewinden empfohlen.

Bitte wenden Sie sich für weitere Informationen rechtzeitig vor Anwendung an STAUFF.

Die angegebenen Drehmomente sind Richtwerte mit einer Toleranz von +10% und beziehen sich ausschließlich auf Originalkomponenten aus dem Produktbereich STAUFF Connect aus Stahl mit Zink/Nickel-Beschichtung und gelten für Gegenwerkstoff Stahl.

Bestellschlüssel

***FI-VS*-M*12x1.5*-OR*-B*-W3**

- * Verschlussstopfen für Einschraublöcher **FI-VS**
- * Gewindeausführung Metrisches Gewinde (zylindrisch) **M**
- * Gewindegröße entsprechend Maßtabelle **12x1.5**
 Gewindegröße bitte stets angeben, z.B. 12x1.5!
- * Dichtungsart O-Ring **-OR**
- * Dichtungswerkstoff NBR (Buna-N®) **-B**
 FKM (Viton®) **-V**
- * Werkstoff Stahl, Zink/Nickel-beschichtet **-W3**

Bitte wenden Sie sich an STAUFF für alternative Werkstoffe und Oberflächen.

Ersatzteile / Zubehör



O-Ring
 Typ **O-RING**

Seite 239



Verschlussstopfen mit 24°-Dichtkegel / O-Ring (DKO) Typ FI-VD ▪ Baureihen L / S

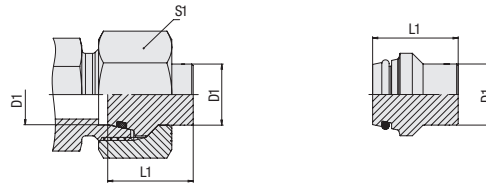

Bestellschlüssel

FI-VD-15*L*-V*-W3*-M

* Verschlussstopfen mit 24°-Dichtkegel / O-Ring (DKO)		FI-VD
* Rohr-Außendurchmesser D1 (in mm)		-15
* Baureihe	Leichte Baureihe Schwere Baureihe	L S
* Dichtungswerkstoff	FKM (Viton®)	-V
* Werkstoff	Stahl, Zink/Nickel-beschichtet	-W3
Bitte wenden Sie sich an STAUFF für alternative Werkstoffe und Oberflächen.		
* Vormontiert	Nur Verschlussstopfen Verschlussstopfen mit Überwurfmutter vormontiert	— -M

Anschlusssteile



Überwurfmutter
Typ **FI-M**

Seite 33

Ersatzteile / Zubehör



O-Ring
Typ **O-RING**

Seite 239

Baureihe	Rohr-Ø mm D1	PN bar	Abmessungen mm		Gewicht kg ca. per 100	Bestellbezeichnungen ³ Verschlussstopfen einzeln	Bestellbezeichnungen Verschlussstopfen mit Überwurfmutter	
			L1 ¹	S1				
L	6	800	16,5	14	0,57	FI-VD-06L/S-V-W3	FI-VD-06L-V-W3-M	
	8	800	16,5	17	0,90	FI-VD-08L/S-V-W3	FI-VD-08L-V-W3-M	
	10	800	17	19	1,37	FI-VD-10L/S-V-W3	FI-VD-10L-V-W3-M	
	12	630	17	22	1,88	FI-VD-12L/S-V-W3	FI-VD-12L-V-W3-M	
	15	400	18	27	3,00	FI-VD-15L-V-W3	FI-VD-15L-V-W3-M	
	18	400	18,5	32	4,36	FI-VD-18L-V-W3	FI-VD-18L-V-W3-M	
	22	250	19,3	36	6,52	FI-VD-22L-V-W3	FI-VD-22L-V-W3-M	
	28	250	19,7	41	10,45	FI-VD-28L-V-W3	FI-VD-28L-V-W3-M	
	35	250	23,2	50	19,66	FI-VD-35L-V-W3	FI-VD-35L-V-W3-M	
	42	250	23,2	60	27,73	FI-VD-42L-V-W3	FI-VD-42L-V-W3-M	
	S	6	800	16,5	17	0,57	FI-VD-06L/S-V-W3	FI-VD-06S-V-W3-M
		8	800	16,5	19	0,90	FI-VD-08L/S-V-W3	FI-VD-08S-V-W3-M
10		800	17	22	1,37	FI-VD-10L/S-V-W3	FI-VD-10S-V-W3-M	
12		630	17	24	1,88	FI-VD-12L/S-V-W3	FI-VD-12S-V-W3-M	
14		630	19	27	2,78	FI-VD-14S-V-W3	FI-VD-14S-V-W3-M	
16		630	19	30	3,54	FI-VD-16S-V-W3	FI-VD-16S-V-W3-M	
20		420	23,3	36	6,97	FI-VD-20S-V-W3	FI-VD-20S-V-W3-M	
25		420	24,2	46	10,94	FI-VD-25S-V-W3	FI-VD-25S-V-W3-M	
30		420	25,4	50	16,34	FI-VD-30S-V-W3	FI-VD-30S-V-W3-M	
38		420	26,7	60	27,11	FI-VD-38S-V-W3	FI-VD-38S-V-W3-M	

¹ Ungefähre Abmessung im verbauten Zustand.

² Gewichte ohne Überwurfmutter.

³ Standard-Lieferumfang: Nur Verschlussstopfen.

Standard-Dichtungswerkstoff ist FKM (Viton®).



Verschlussstopfen mit Dichtkante Typ FI-BUZ • Baureihen L / S

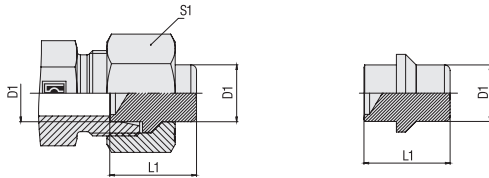

Bau- reihe	Rohr-Ø mm D1	PN bar	Abmessungen mm		Gewicht kg ca. per 100	Bestellbezeichnungen ³
			L1 ¹	S1		
L	6	500	19,5	14	0,55	FI-BUZ-06L/S-W3
	8	500	19,5	17	0,90	FI-BUZ-08L/S-W3
	10	500	21,5	19	1,48	FI-BUZ-10L/S-W3
	12	400	22	22	2,13	FI-BUZ-12L/S-W3
	15	400	22	27	3,20	FI-BUZ-15L-W3
	18	400	24	32	5,00	FI-BUZ-18L-W3
	22	250	26	36	7,90	FI-BUZ-22L-W3
	28	250	25,5	41	11,90	FI-BUZ-28L-W3
	35	250	32	50	23,50	FI-BUZ-35L-W3
	42	250	32,5	60	38,50	FI-BUZ-42L-W3
S	6	800	19,5	17	0,55	FI-BUZ-06L/S-W3
	8	800	19,5	19	0,90	FI-BUZ-08L/S-W3
	10	800	21,5	22	1,48	FI-BUZ-10L/S-W3
	12	630	22	24	2,13	FI-BUZ-12L/S-W3
	14	630	23,5	27	3,12	FI-BUZ-14S-W3
	16	630	25,5	30	4,27	FI-BUZ-16S-W3
	20	400	30,5	36	8,00	FI-BUZ-20S-W3
	25	400	32,5	46	17,90	FI-BUZ-25S-W3
	30	400	35,5	50	20,00	FI-BUZ-30S-W3
	38	400	42	60	36,60	FI-BUZ-38S-W3

¹ Ungefähre Abmessung im verbauten Zustand.

² Gewichte ohne Überwurfmutter.

³ Standard-Lieferumfang: Nur Verschlussstopfen.

Bestellschlüssel

FI-BUZ-15*L*-W3*-M

* Verschlussstopfen mit Dichtkante		FI-BUZ
* Rohr-Außendurchmesser D1 (in mm)		-15
* Baureihe	Leichte Baureihe	L
	Schwere Baureihe	S
* Werkstoff	Stahl, Zink/Nickel-beschichtet	-W3
Bitte wenden Sie sich an STAUFF für alternative Werkstoffe und Oberflächen.		
* Konfektionierung	Nur Verschlussstopfen	—
	Verschlussstopfen mit Überwurfmutter	-M

Anschlusssteile



Überwurfmutter
Typ FI-M

Seite 33



Verschlussstopfen für Rohrenden Typ FI-VSK ▪ Baureihen L / S

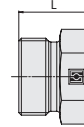
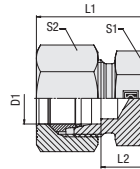
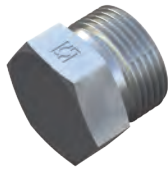

Bestellschlüssel

FI-VSK-10*L*-W3*-MS

* Verschlussstopfen für Rohrenden		FI-VSK
* Rohr-Außendurchmesser D1 (in mm)		-10
* Baureihe	Leichte Baureihe	L
	Schwere Baureihe	S
* Werkstoff	Stahl, Zink/Nickel-beschichtet	-W3
Bitte wenden Sie sich an STAUFF für alternative Werkstoffe und Oberflächen.		
* Konfektionierung	Nur Verschlussstopfen	—
	Verschlussstopfen mit Schneidring und Überwurfmutter	-MS
	Verschlussstopfen mit weichdichtendem Schneidring und Überwurfmutter	-MSV

Baureihe	Rohr-Ø mm D1	PN bar	Abmessungen mm					Gewicht kg ca. per 100	Bestellbezeichnungen ³
			L	L1 ¹	L2	S1	S2		
L	6	315	17	22	7	14	14	1,40	FI-VSK-06L-W3
	8	315	17	23	8	17	17	1,93	FI-VSK-08L-W3
	10	315	20	24	9	17	19	2,55	FI-VSK-10L-W3
	12	315	21	25	10	19	22	3,44	FI-VSK-12L-W3
	15	315	20	26	11	24	27	4,90	FI-VSK-15L-W3
	18	315	21	28	11,5	27	32	6,80	FI-VSK-18L-W3
	22	160	23	30	13,5	32	36	10,70	FI-VSK-22L-W3
	28	160	23	31	14,5	41	41	15,20	FI-VSK-28L-W3
	35	160	29	36	14,5	46	50	25,90	FI-VSK-35L-W3
	42	160	30	39	16	55	60	35,30	FI-VSK-42L-W3
S	6	630	17	26	11	17	17	1,80	FI-VSK-06S-W3
	8	630	17	28	13	17	19	2,16	FI-VSK-08S-W3
	10	630	20	29	12,5	19	22	3,34	FI-VSK-10S-W3
	12	630	21	31	14,5	22	24	4,60	FI-VSK-12S-W3
	14	630	23	34	16	24	27	5,88	FI-VSK-14S-W3
	16	420	24	34	15,5	27	30	7,54	FI-VSK-16S-W3
	20	420	28	39	17,5	32	36	12,50	FI-VSK-20S-W3
	25	420	31	44	20	41	46	21,40	FI-VSK-25S-W3
	30	420	34	47	20,5	46	50	30,40	FI-VSK-30S-W3
	38	420	38	54	23	55	60	40,80	FI-VSK-38S-W3

Anschlusssteile

	Schneidring Typ FI-DS	Seite 28
	Weichdichtender Schneidring Typ FI-WDDS	Seite 29
	Verstärkungshülse Typ FI-VH	Seite 31
	STAUFF Form EVO Dichtring Typ FI-FD	Seite 32
	Überwurfmutter Typ FI-M	Seite 33
	37°-Bördelanschlusssteile (Set) Typ FI-AB	Seite 37

¹ Ungefähre Abmessung im verbauten Zustand.

² Gewichte ohne Schneidring und Überwurfmutter.

³ Standard-Lieferumfang: Nur Verschlussstopfen.



Sechskant Kontermutter Typ FI-SKM • Baureihen L / S

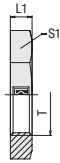

für Gerade und Winkel Schottverschraubungen

Bau- reihe	Abmessungen mm			Gewicht kg ca. per 100	Bestellbezeichnungen
	Gewinde T	L1	S1		
L	M 12 x 1,5	6	17	0,66	FI-SKM-06L-W3
	M 14 x 1,5	6	19	0,76	FI-SKM-08L/06S-W3
	M 16 x 1,5	6	22	1,04	FI-SKM-10L/08S-W3
	M 18 x 1,5	6	24	1,17	FI-SKM-12L/10S-W3
	M 22 x 1,5	7	30	2,25	FI-SKM-15L/14S-W3
	M 26 x 1,5	8	36	3,75	FI-SKM-18L-W3
	M 30 x 2	8	41	4,79	FI-SKM-22L/20S-W3
	M 36 x 2	9	46	5,90	FI-SKM-28L/25S-W3
	M 45 x 2	9	55	7,60	FI-SKM-35L-W3
S	M 52 x 2	10	65	12,20	FI-SKM-42L/38S-W3
	M 14 x 1,5	6	19	0,76	FI-SKM-08L/06S-W3
	M 16 x 1,5	6	22	1,04	FI-SKM-10L/08S-W3
	M 18 x 1,5	6	24	1,17	FI-SKM-12L/10S-W3
	M 20 x 1,5	6	27	1,54	FI-SKM-12S-W3
	M 22 x 1,5	7	30	2,25	FI-SKM-15L/14S-W3
	M 24 x 1,5	7	32	2,40	FI-SKM-16S-W3
	M 30 x 2	8	41	4,79	FI-SKM-22L/20S-W3
	M 36 x 2	9	46	5,90	FI-SKM-28L/25S-W3
	M 42 x 2	9	50	5,70	FI-SKM-30S-W3
	M 52 x 2	10	65	12,20	FI-SKM-42L/38S-W3

Bestellschlüssel

FI-SKM-06*L*-W3

* Sechskant Kontermutter		FI-SKM
* Rohr-Außendurchmesser D1 (in mm)		-06
* Baureihe	Leichte Baureihe	L
	Schwere Baureihe	S
* Werkstoff	Stahl, Zink/Nickel-beschichtet	-W3

Bitte wenden Sie sich an STAUFF für
alternative Werkstoffe und Oberflächen.



Profildichtring für Einschraubstutzen Typ WDG



Whitworth Rohrgewinde (zylindrisch)

Einschraubstutzen: ISO 1179-2 (Typ E) / Einschraubloch: ISO 1179-1

Abmessungen mm				Bestellbezeichnungen	
für Gewinde	D1	D2	L1	NBR (Buna-N®)	FKM (Viton®)
G 1/8	8,4	11,9	1	WDG-8.4x11.9x1-B90	WDG-8.4x11.9x1-V90
G 1/4	11,6	16,5	1,5	WDG-11.6x16.5x1.5-B90	WDG-11.6x16.5x1.5-V90
G 3/8	14,7	18,9	1,5	WDG-14.7x18.9x1.5-B90	WDG-14.7x18.9x1.5-V90
G 1/2	18,5	23,9	1,5	WDG-18.5x23.9x1.5-B90	WDG-18.5x23.9x1.5-V80
G 3/4	23,9	29,2	1,5	WDG-23.9x29.2x1.5-B90	WDG-23.9x29.2x1.5-V80
G 1	29,7	35,7	2	WDG-29.7x35.7x2-B90	WDG-29.7x35.7x2-V80
G 1 1/4	38,8	45,8	2	WDG-38.8x45.8x2-B90	WDG-38.8x45.8x2-V80
G 1 1/2	44,7	50,7	2	WDG-44.7x50.7x2-B90	WDG-44.7x50.7x2-V80

Metrisches Gewinde (zylindrisch)

Einschraubstutzen: ISO 9974-2 (Typ E) / Einschraubloch: ISO 9974-1

Abmessungen mm				Bestellbezeichnungen	
für Gewinde	D1	D2	L1	NBR (Buna-N®)	FKM (Viton®)
M 8 x 1	6,5	9,9	1	WDG-6.5x9.9x1-B90	WDG-6.5x9.9x1-V90
M 10 x 1	8,4	11,9	1	WDG-8.4x11.9x1-B90	WDG-8.4x11.9x1-V90
M 12 x 1,5	9,8	14,5	1,5	WDG-9.8x14.5x1.5-B90	WDG-9.8x14.5x1.5-V90
M 14 x 1,5	11,6	16,5	1,5	WDG-11.6x16.5x1.5-B90	WDG-11.6x16.5x1.5-V90
M 16 x 1,5	13,8	18,9	1,5	WDG-13.8x18.9x1.5-B80	WDG-13.8x18.9x1.5-V80
M 18 x 1,5	15,7	20,9	1,5	WDG-15.7x20.9x1.5-B90	WDG-15.7x20.9x1.5-V80
M 20 x 1,5	17,8	22,9	1,5	WDG-17.8x22.9x1.5-B90	WDG-17.8x22.9x1.5-V90
M 22 x 1,5	19,6	24,3	1,5	WDG-19.6x24.3x1.5-B90	WDG-19.6x24.3x1.5-V90
M 26 x 1,5	23,9	29,2	1,5	WDG-23.9x29.2x1.5-B90	WDG-23.9x29.2x1.5-V80
M 27 x 2	23,9	29,2	1,5	WDG-23.9x29.2x1.5-B90	WDG-23.9x29.2x1.5-V80
M 33 x 2	29,7	35,7	2	WDG-29.7x35.7x2-B90	WDG-29.7x35.7x2-V80
M 42 x 2	38,8	45,8	2	WDG-38.8x45.8x2-B90	WDG-38.8x45.8x2-V80
M 48 x 2	44,7	50,7	2	WDG-44.7x50.7x2-B90	WDG-44.7x50.7x2-V80



O-Ring für Einschraubstutzen Typ O-RING



Einschraubstutzen: ISO 6149-2/-3 / Einschraubloch: ISO 6149-1

Metrisches Gewinde (zylindrisch)

Abmessungen mm für Gewinde	Bestellbezeichnungen	
	NBR (Buna-N®)	FKM (Viton®)
M 8 x 1	O-RING-6.07x1.63-B90	O-RING-6.07x1.63-V90
M 10 x 1	O-RING-8.1x1.6-B90	O-RING-8.1x1.6-V90
M 12 x 1,5	O-RING-9.3x2.2-B90	O-RING-9.3x2.2-V90
M14 x 1,5	O-RING-11.3x2.2-B90	O-RING-11.3x2.2-V90
M16 x 1,5	O-RING-13.3x2.2-B90	O-RING-13.3x2.2-V90
M18 x 1,5	O-RING-15.3x2.2-B90	O-RING-15.3x2.2-V90
M22 x 1,5	O-RING-19.3x2.2-B90	O-RING-19.3x2.2-V90
M26 x 1,5	O-RING-23.3x2.4-B90	O-RING-23.3x2.4-V90
M27 x 2	O-RING-23.6x2.9-B90	O-RING-23.6x2.9-V90
M30 x 2	O-RING-26.62 x2.95-B90	O-RING-26.62 x2.95-V90
M33 x 2	O-RING-29.6x2.9-B90	O-RING-29.6x2.9-V90
M42 x 2	O-RING-38.6x2.9-B90	O-RING-38.6x2.9-V90
M48 x 2	O-RING-44.6x2.9-B90	O-RING-44.6x2.9-V90

Einschraubstutzen: ISO 11926-2/-3 / Einschraubloch: ISO 11926-1

UN/UNF Gewinde

Abmessungen mm für Gewinde	Bestellbezeichnungen	
	NBR (Buna-N®)	FKM (Viton®)
7/16-20 UNF	O-RING-8.92x1.83-B90	O-RING-8.92x1.83-V90
1/2-20 UNF	O-RING-10.52x1.83-B90	O-RING-10.52x1.83-V90
9/16-18 UNF	O-RING-11.89x1.98-B90	O-RING-11.89x1.98-V90
3/4-16 UNF	O-RING-16.36x2.2-B90	O-RING-16.36x2.2-V90
7/8-14 UNF	O-RING-19.18x2.46-B90	O-RING-19.18x2.46-V 90
1 1/16-12 UN	O-RING-23.47x2.95-B90	O-RING-23.47x2.95-V80
1 3/16-12 UN	O-RING-26.62 x2.95-B90	O-RING-26.62 x 2.95-V90
1 5/16-12 UN	O-RING-29.74x2.95-B90	O-RING-29.74x2.95-V90
1 5/8-12 UN	O-RING-37.47x3-B90	O-RING-37.47x3-V90
1 7/8-12 UN	O-RING-43.69x3-B90	O-RING-43.69x3-V90

Whitworth Rohrgewinde (zylindrisch)

Abmessungen mm für Gewinde	Bestellbezeichnungen	
	NBR (Buna-N®)	FKM (Viton®)
G 1/8	O-RING-7.97x1.88-B90	O-RING-7.97x1.88-V90
G 1/4	O-RING-10.77x2.62-B90	O-RING-10.77x2.62-V90
G 3/8	O-RING-13.94x2.62-B90	O-RING-13.94x2.62-V90
G 1/2	O-RING-17.86x2.62-B90	O-RING-17.86x2.62-V90
G 3/4	O-RING-23.47x2.62-B90	O-RING-23.47x2.62-V90
G 1	O-RING-29.74x3.53-B90	O-RING-29.74x3.53-V90
G 1 1/4	O-RING-37.69x3.53-B90	O-RING-37.69x3.53-V90
G 1 1/2	O-RING-44.04x3.53-B90	O-RING-44.04x3.53-V90



O-Ring für 24°-/ 37°-Bördeladapter Typ O-RING



24°-Kegel des Bördeladapters

Bau- reihe	Rohr-Ø mm	Bestellbezeichnungen	
		NBR (Buna-N®)	FKM (Viton®)
L	6	O-RING-4.5x1.5-B90	O-RING-4.5x1.5-V90
	8	O-RING-6.5x1.5-B90	O-RING-6.5x1.5-V90
	10	O-RING-8.5x1.5-B90	O-RING-8.5x1.5-V90
	12	O-RING-10x1.5-B90	O-RING-10x1.5-V90
	15	O-RING-12.5x2-B90	O-RING-12.5x2-V90
	18	O-RING-16x2-B90	O-RING-16x2-V90
	22	O-RING-20x2-B90	O-RING-20x2-V90
	28	O-RING-26x2-B90	O-RING-26x2-V90
	35	O-RING-32x2.5-B90	O-RING-32x2.5-V90
	42	O-RING-38x2.5-B90	O-RING-38x2.5-V90
S	6	O-RING-4.5x1.5-B90	O-RING-4.5x1.5-V90
	8	O-RING-6.5x1.5-B90	O-RING-6.5x1.5-V90
	10	O-RING-8.5x1.5-B90	O-RING-8.5x1.5-V90
	12	O-RING-10x1.5-B90	O-RING-10x1.5-V90
	14	O-RING-12x2-B90	O-RING-12x2-V90
	16	O-RING-14x2-B90	O-RING-14x2-V90
	20	O-RING-17.3x2.4-B90	O-RING-17.3x2.4-V90
	25	O-RING-22.3x2.4-B90	O-RING-22.3x2.4-V90
	30	O-RING-27.3x2.4-B90	O-RING-27.3x2.4-V90
	38	O-RING-35x2.5-B90	O-RING-35x2.5-V90



O-Ring für 24°-/ 37°-Bördeladapter Typ O-RING



37°-Kegel des Bördeladapters

Bau- reihe	Rohr-Ø mm	Bestellbezeichnungen	
		NBR (Buna-N®)	FKM (Viton®)
L	6	O-RING-4.4x0.8-B90	O-RING-4.4x0.8-V90
	8	O-RING-6x0.8-B90	O-RING-6x0.8-V90
	10	O-RING-7.5x0.8-B90	O-RING-7.5x0.8-V90
	12	O-RING-9.5x0.8-B90	O-RING-9.5x0.8-V90
	15	O-RING-12.5x0.8-B90	O-RING-12.5x0.8-V90
	18	O-RING-15x1-B90	O-RING-15x1-V90
	22	O-RING-18x1-B90	O-RING-18x1-V90
	28	O-RING-23x1-B90	O-RING-23x1-V90
	35	O-RING-30x1-B90	O-RING-30x1-V90
	42	O-RING-37x1-B90	O-RING-37x1-V90
S	6	O-RING-4.4x0.8-B90	O-RING-4.4x0.8-V90
	8	O-RING-6x0.8-B90	O-RING-6x0.8-V90
	10	O-RING-7.5x0.8-B90	O-RING-7.5x0.8-V90
	12	O-RING-9.5x0.8-B90	O-RING-9.5x0.8-V90
	14	O-RING-11x1-B90	O-RING-11x1-V90
	16	O-RING-12.5x1-B90	O-RING-12.5x1-V90
	20	O-RING-16x1-B90	O-RING-16x1-V90
	25	O-RING-20x1-B90	O-RING-20x1-V90
	30	O-RING-25x1-B90	O-RING-25x1-V90
	38	O-RING-32x1.8-B90	O-RING-32x1.8-V90



O-Ring für 24°-Dichtkegelverschraubungen / 24°-Schweißkegel

Typ O-RING



Bau- reihe	Rohr-Ø mm	Bestellbezeichnungen	
		NBR (Buna-N®)	FKM (Viton®)
L	6	O-RING-4.5x1.5-B90	O-RING-4.5x1.5-V90
	8	O-RING-6.5x1.5-B90	O-RING-6.5x1.5-V90
	10	O-RING-8.5x1.5-B90	O-RING-8.5x1.5-V90
	12	O-RING-10x1.5-B90	O-RING-10x1.5-V90
	15	O-RING-12.5x2-B90	O-RING-12.5x2-V90
	18	O-RING-16x2-B90	O-RING-16x2-V90
	22	O-RING-20x2-B90	O-RING-20x2-V90
	28	O-RING-26x2-B90	O-RING-26x2-V90
	35	O-RING-32x2.5-B90	O-RING-32x2.5-V90
	42	O-RING-38x2.5-B90	O-RING-38x2.5-V90
S	6	O-RING-4.5x1.5-B90	O-RING-4.5x1.5-V90
	8	O-RING-6.5x1.5-B90	O-RING-6.5x1.5-V90
	10	O-RING-8.5x1.5-B90	O-RING-8.5x1.5-V90
	12	O-RING-10x1.5-B90	O-RING-10x1.5-V90
	14	O-RING-12x2-B90	O-RING-12x2-V90
	16	O-RING-14x2-B90	O-RING-14x2-V90
	20	O-RING-17.3x2.4-B90	O-RING-17.3x2.4-V90
	25	O-RING-22.3x2.4-B90	O-RING-22.3x2.4-V90
	30	O-RING-27.3x2.4-B90	O-RING-27.3x2.4-V90
	38	O-RING-35x2.5-B90	O-RING-35x2.5-V90



O-Ring für Hohlschrauben von Schwenkverschraubungen Typ O-RING



Abmessungen mm		Bestellbezeichnungen	
für Gewinde	für Rohrgröße / Baureihe	NBR (Buna-N®)	FKM (Viton®)
G 1/8	4LL / 6LL / 8LL / 6L	O-RING-8.5x1.5-B90	O-RING-8.5x1.5-V90
G 1/4	8L / 10L / 12L / 6S / 8S	O-RING-11x2-B90	O-RING-11x2-V90
G 3/8	12L / 10S / 12S	O-RING-14.5x2-B90	O-RING-14.5x2-V90
G 1/2	15L / 18L / 14S / 16S	O-RING-19.5x2-B90	O-RING-19.5x2-V90
G 3/4	22L / 20S	O-RING-26x1.5-B90	O-RING-26x1.5-V90
G 1	28L / 25S	O-RING-31x2-B90	O-RING-31x2-V90
G 1 1/4	35L / 30S	O-RING-40x2-B90	O-RING-40x2-V90
G 1 1/2	42L / 38S	O-RING-46x2-B90	O-RING-46x2-V90
M 8 x 1	4LL	O-RING-6.5x1.5-B90	O-RING-6.5x1.5-V90
M 10 x 1	6LL / 8LL / 6L	O-RING-8.5x1.5-B90	O-RING-8.5x1.5-V90
M 12 x 1,5	8L / 6S	O-RING-11x2-B90	O-RING-11x2-V90
M 14 x 1,5	10L / 8S / 12L	O-RING-11x2-B90	O-RING-11x2-V90
M 16 x 1,5	12L / 10S	O-RING-14.5x2-B90	O-RING-14.5x2-V90
M 18 x 1,5	12L / 10S	O-RING-14.5x2-B90	O-RING-14.5x2-V90
M 18 x 1,5	15L / 12S	O-RING-16.5x2-B90	O-RING-16.5x2-V90
M 20 x 1,5	14S	O-RING-19.5x2-B90	O-RING-19.5x2-V90
M 22 x 1,5	18L / 16S	O-RING-19.5x2-B90	O-RING-19.5x2-V90
M 26 x 1,5	22L	O-RING-26x1.5-B90	O-RING-26x1.5-V90
M 27 x 2	20S	O-RING-26x1.5-B90	O-RING-26x1.5-V90
M 33 x 2	28L / 25S	O-RING-31x2-B90	O-RING-31x2-V90
M 42 x 2	35L / 30S	O-RING-40x2-B90	O-RING-40x2-V90
M 48 x 2	42L / 38S	O-RING-46x2-B90	O-RING-46x2-V90



Dichtkantenring (außen) für Einschraubstutzen von Schwenkverschraubungen Typ FI-DKR



Abmessungen mm					Bestellbezeichnungen
für Gewinde		D1	D2	L1	
M 8 x 1		8,05	10,8	4	FI-DKR-M8x1-W3-WOB
M 10 x 1	G 1/8	10,1	13	4	FI-DKR-M10x1-R1/8-W3-WOB
M 12 x 1,5		12,2	17,8	4	FI-DKR-M12x1.5-W3-WOB
	G 1/4	13,2	17,7	4	FI-DKR-R1/4-W3-WOB
M 14 x 1,5		14,1	17,7	4,4	FI-DKR-M14x1.5-W3-WOB
M 16 x 1,5		16,1	21,5	5	FI-DKR-M16x1.5-W3-WOB
	G 3/8	16,7	22	5	FI-DKR-R3/8-W3-WOB
M 18 x 1,5		18,1	23	5	FI-DKR-M18x1.5-W3-WOB
	G 1/2	21	26	7	FI-DKR-18L/16S-R1/2-W3-WOB
M 20 x 1,5	G 1/2	21	26	5	FI-DKR-15L/14S-M20x1.5-R1/2-W3-WOB
M 22 x 1,5		22,1	27	7	FI-DKR-M22x1.5-W3-WOB
M 26 x 1,5		26,1	31,5	5,5	FI-DKR-M26x1.5-W3-WOB
M 27 x 2	G 3/4	27,1	32	5,5	FI-DKR-M27x2-R3/4-W3-WOB
M 33 x 2		33,3	39	5,5	FI-DKR-M33x2-R1-W3-WOB
M 42 x 2	G 1 1/4	42,1	49	5,5	FI-DKR-M42x2-R1-1/4-W3-WOB
M 48 x 2	G 1 1/2	48,1	55	5,5	FI-DKR-M48x2-R1-1/2-W3-WOB



Dichtring mit Elastomerdichtung für Einschraubstutzen von Schwenkverschraubungen Typ FI-DIR

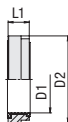

Abmessungen mm						Bestellbezeichnungen
für Gewinde		Einbauposition	D1	D2	L1	
M 10 x 1	G 1/8	2	10,2	14,9	4,0	FI-DIR-M10x1-R1/8-B-W3
M 12 x 1,5		1	12,2	17,8	4,0	FI-DIR-M12x1.5-B-W3
	G 1/4	2	13,3	18,8	4,0	FI-DIR-R1/4-B-W3
M 14 x 1,5		2	14,1	19,9	4,0	FI-DIR-M14x1.5-B-W3
M 16 x 1,5	G 3/8	1	16,8	22,8	4,4	FI-DIR-M16x1.5-R3/8-B-W3/2
M 18 x 1,5		1	18,1	24,9	5,0	FI-DIR-M18x1.5-B-W3/2
M 18 x 1,5 (nur 12L)		1	18,1	24,5	4,6	FI-DIR-12LM18x1.5-B-W3
	G 1/2 (nur 15L / 14S)	1	21	27,9	5,0	FI-DIR-15L/14S-R1/2-B-W3/2
	G 1/2 (nur 18L / 16S)	1	21	27,9	7,0	FI-DIR-18L/16S-R1/2-B-W3/2
M 20 x 1,5		1	20,2	27,5	5,0	FI-DIR-M20x1.5-B-W3
M 22 x 1,5		1	22,1	27,9	7,0	FI-DIR-M22x1.5-B-W3
M 26 x 1,5		1	26,1	32,5	5,5	FI-DIR-M26x1.5-B-W3
M 27 x 2	G 3/4	1	27	32,9	5,5	FI-DIR-M27x2-R3/4-B-W3/2
M 33 x 2	G 1	1	33,4	40,9	5,5	FI-DIR-M33x2-R1-B-W3/2
M 42 x 2	G 1 1/4	1	42,1	50,9	5,5	FI-DIR-M42x2-R1-1/4-B-W3
M 48 x 2	G 1 1/2	1	47,8	55,9	5,5	FI-DIR-M48x2-R1-1/2-B-W3

Einbauposition und Ausrichtung (siehe auch Seite 320)

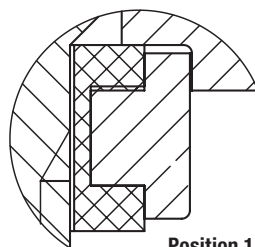

Position 1

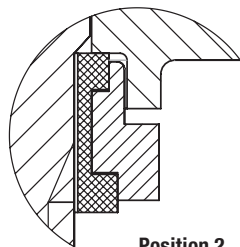

Position 2



Dichtkantenring (innen) für Innengewinde von Manometerverschraubungen Typ FI-DKI

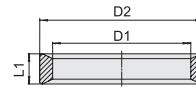

Abmessungen mm				Bestellbezeichnungen
für Gewinde	D1	D2	L1	
G 1/4	6	11,3	4,5	FI-DKI-R1/4-W3-WOB
G 1/2	12	18,5	5	FI-DKI-R1/2-W3-WOB





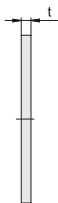
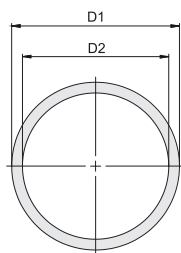







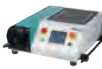









Kammerring (schmal) für Einschraubstutzen von Verschraubungen mit Kontermutter Typ FI-KR



Abmessungen mm				Bestellbezeichnungen
für Gewinde	D1	D2	t	
G 1/8	14,8	11,8	1,4	FI-KR-R1/8-W3-WOB
G 1/4	19,8	16,15	1,9	FI-KR-R1/4-W3-WOB
G 3/8	22,8	19,4	1,9	FI-KR-R3/8-W3-WOB
G 1/2	27,8	23,2	1,9	FI-KR-R1/2-W3-WOB
G 3/4	32,8	28,6	1,9	FI-KR-R3/4-W3-WOB
G 1	40,8	36,6	2,6	FI-KR-R1-W3-WOB
G 1 1/4	50,8	44,9	2,6	FI-KR-R1-1/4-W3-WOB
G 1 1/2	55,8	50,9	2,6	FI-KR-R1-1/2-W3-WOB
M 10 x 1	14,8	11,4	1,1	FI-KR-M10x1-W3-WOB
M 12 x 1,5	17,8	13,9	1,7	FI-KR-M12x1.5-W3-WOB
M 14 x 1,5	19,8	15,9	1,7	FI-KR-M14x1.5-W3-WOB
M 16 x 1,5	22,8	17,9	1,7	FI-KR-M16x1.5-W3-WOB
M 18 x 1,5	24,8	19,9	1,7	FI-KR-M18x1.5-W3-WOB
M 22 x 1,5	27,8	23,9	1,7	FI-KR-M22x1.5-W3-WOB
M 27 x 2	32,8	29,6	2,2	FI-KR-M27x2-W3-WOB
M 33 x 2	40,8	35,6	2,2	FI-KR-M33x2-W3-WOB
M 42 x 2	50,8	44,6	2,2	FI-KR-M42x2-W3-WOB
M 48 x 2	55,8	50,6	2,2	FI-KR-M48x2-W3-WOB
7/16-20 UNF	17	13	1,3	FI-KR-7/16U-W3-WOB
9/16-18 UNF	21	16,1	1,4	FI-KR-9/16U-W3-WOB
3/4-16 UNF	26,5	21	1,6	FI-KR-3/4U-W3-WOB
7/8-14 UNF	30	24,3	1,8	FI-KR-7/8U-W3-WOB
1 1/16-12 UN	37,5	29,6	2,2	FI-KR-1-1/16U-W3-WOB
1 5/16-12 UN	45	35,8	2,2	FI-KR-1-5/16U-W3-WOB
1 5/8-12 UN	56,5	43,7	2,2	FI-KR-1-5/8U-W3-WOB
1 7/8-12 UN	64	49,9	2,2	FI-KR-1-7/8U-W3-WOB





	Schneidring-Fertigmontage-Maschine mit Cloud-Anbindung SPR-PRC-POC-A-A-IOT	250		STAUFF Form EVO Rohrumformmaschine mit Cloud-Anbindung SFO-F-A-A-IOT	272
	Schneidring Montagestutzen für die maschinelle Montage FI-MFK	252		Cloud-Anbindung SFO-F-A-A-IOT	272
	Gegenhalteplatte für die maschinelle Montage FI-GP	253		Umformstutzen FI-FST	274
	Cloud-Anbindung SPR-PRC-POC-A-A-IOT	254		Innendorn FI-ID	274
	Optionale Werkzeugaufnahme für Rohre mit geringen Biegeradien SPR-PRC-POC-RTH	254		Klemmbacken FI-FB	275
	Zubehör	254		Zubehör	276
	Schneidring-Montage- und 37°-Bördel-Maschine mit automatischer / manueller Druckeinstellung SPR-PRC-MA-D-A	256			
	Zubehör	258			
	Schneidring Montagestutzen für die maschinelle Montage FI-MFK	259			
	Gegenhalteplatte für die maschinelle Montage FI-GP-PRC	260			
	Klemmbacken für 37°-Bördelungen FI-KB-PRC	261			
	Tragbare Schneidring-Montage-Maschine mit manueller Druckeinstellung (Set) SPR-PRC-H-E-SET	262			
	Schneidring Montagestutzen für die maschinelle Montage FI-MVK-PRC-H-M	264			
	Manuelles Schneidring-Vormontagegerät SPR-PRC-MP	266			
	Schneidring Montagestutzen für die manuelle Montage FI-MFK	267			
	Gegenhalteplatte für die manuelle Montage FI-GP-PRC	268			
	Schneidring Montagestutzen für die manuelle Fertigmontage FI-FK	270			
	Schneidring Montagestutzen für die manuelle Vormontage FI-VK	271			



STAUFF Press Schneidring-Fertigmontage-Maschine Typ SPR-PRC-POC-A-A-IOT



Produktbeschreibung

Die STAUFF Press Schneidring-Montagemaschine des Typs SPR-PRC-POC-A-A-IOT ermöglicht die druck-/weggesteuerte Fertigmontage von Schneidringen der Extra-Leichten Baureihe (LL), der Leichten Baureihe (L) sowie der Schweren Baureihe (S) entsprechend ISO 8434-1 / DIN 2353 auf Rohrenden mit Außendurchmessern zwischen 4 mm und 42 mm.

Die als robustes Tischgerät für den dauerhaften Einsatz in der Werkstatt konzipierte Maschine wird in Verbindung mit gehärteten und verschleißunempfindlichen Schneidring Montagestutzen FI-MFK und Gegenhalteplatten FI-GP genutzt, die speziell für die maschinelle Montage ausgelegt wurden.

Über die kombinierte Druck- und Wegsteuerung des Gerätes kann Werkzeugverschleiß rechtzeitig erkannt werden, bevor dieser einen negativen Einfluss auf das Montageergebnis hat. Eine maximale Lebensdauer der Werkzeuge wird durch den sorgfältigen Umgang mit den Komponenten und der zweckmäßigen Bedienung der Montagemaschine erreicht. Weitere Faktoren sind Lagerung (geschützt vor Verschmutzung und Korrosion), regelmäßige Reinigung und Schmierung (mit geeigneten Schmiermitteln) und die gewissenhafte Vorbereitung von Rohrenden vor der Montage (Abtrennen, Entgraten und Reinigen).

Dank kurzer Werkzeugwechsel-, Einrichte- und Montagezeiten lassen sich neben der Serienmontage von Schneidringen auch kleine und mittlere Stückzahlen mit einem hohen Maß an Wirtschaftlichkeit, Reproduzierbarkeit und Prozesssicherheit verarbeiten. Realisiert wird dies unter anderem über die in den Gegenhalteplatten standardmäßig integrierten RFID-Transponder zur automatischen Werkzeuggrößenerkennung und den Werkzeugkontaktschalter. Montagevorgänge können so ohne weiteren Knopfdruck durch Andrücken des Rohrendes in den Schneidring Montagestutzen gestartet und vollständig abgeschlossen werden. Der Montagebereich wird währenddessen durch ein Lichtgitter gegen Eingreifen abgesichert, so dass aktuelle Unfallverhütungsvorschriften eingehalten werden.

Bei der **Fertigmontage** wird der Schneidring zu 100% in das Rohrende eingeschnitten. Der manuelle Endanzug im Verschraubungskörper beträgt in diesem Fall nur noch 30° (entspricht 1/12 Umdrehung) ab Festpunkt. Bitte beachten Sie die entsprechend Montageanleitung.

Die maschinelle Fertigmontage minimiert das Risiko von Fehlern (Unter- und Übermontage) beim Endanzug im Verschraubungskörper und daraus resultierende Leckagepotentiale, die zu oftmals zeit- und kostenintensiven Maschinenstillständen und Umweltbelastungen führen können. Aufgrund der Zeitvorteile beim Endanzug generiert die maschinelle Fertigmontage außerdem deutliche Einsparpotentiale im Vergleich zur rein manuell durchgeführten Direktmontage sowie zur maschinellen Vormontage.

Bei fehlerhaften oder unvollständig durchgeführten Montagen, bei denen die Druck- und Wegparameter deutlich von den in der Maschine hinterlegten Werten abweichen, stoppt die Schneidring-Montagemaschine automatisch den Montagevorgang und gibt eine entsprechende Warnmeldung auf dem Bedienfeld aus.

Die integrierte Cloud-Anbindung ermöglicht die Fernwartung und erleichtert die Dokumentation von Montagevorgängen, weitere Informationen siehe Seite 256.



Bedienbereich der Schneidring-Montagemaschine



Geräuschdämpfende Werkzeugablage

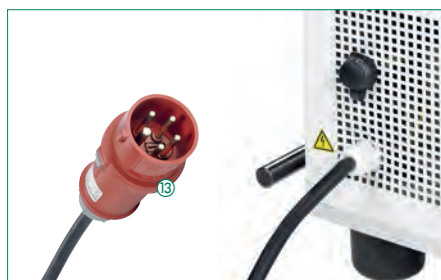

Elektrischer Anschluss und Ethernet-Anschluss (RJ45)

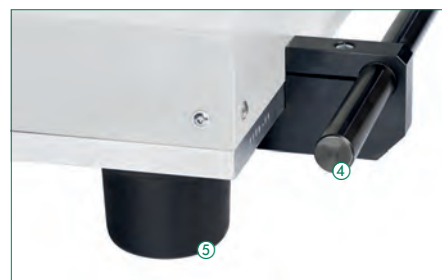

Seitliche Griffleisten; sicherer Stand und ruhiger Betrieb dank robuster Gummi-Maschinenfüße

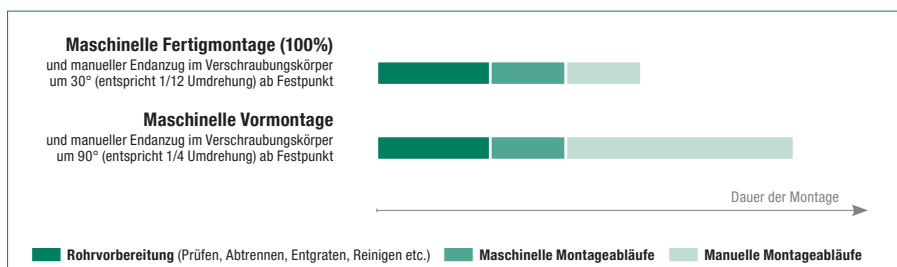

Gesamt-Montagezeiten für Schneidring-Verbindungen im Direktvergleich (am Beispiel einer mittleren Baugröße)

P



STAUFF Press Schneidring-Fertigmontage-Maschine Typ SPR-PRC-POC-A-A-IOT

Produktmerkmale
Leistungsfähigkeit

- Fertigmontage (100%)
- Kurze Werkzeugwechsel-, Einrichte- und Montagezeiten
- Werkzeuggrößenerkennung über RFID-Transponder in den Gegenhalteplatten
- Automatischer Montagestart durch integrierten Werkzeugkontaktschalter
- Werkzeugverschleißerkennung über die kombinierte Druck-/Wegsteuerung
- Interner Speicher für bis zu 9 Montageprogramme, die über das Bedienfeld der Maschine ausgewählt werden können: Vorprogrammiert sind die Rohrwerkstoffe Stahl E235 und E355 sowie Edelstahl 316, Parameter für abweichende Werkstoffe (Kupfer, CuNiFe, Tungum, Polyamid etc.) werden bei Bedarf herstellereitig hinterlegt
- Losgrößenzähler und separater Gesamtstückzahlzähler für jede Werkzeuggröße
- Dokumentierte Prozesskontrolle durch speicherprogrammierbare Steuerung (SPS)
- Menüsprache frei wählbar zwischen Deutsch, Englisch, Französisch und Italienisch
- Manuelle Druckeinstellung möglich

Bauweise

- ① Robustes, nach ergonomischen Gesichtspunkten gestaltetes Maschinengehäuse
- ② Optimierter Montagebereich ermöglicht die Verarbeitung von Rohrbögen mit geringen Biegeradien (bis mindestens 31 mm Abstand von Rohrachse bis Störkante der Maschine möglich) oder komplexen Geometrien
- ③ Geräuschkämpfende Werkzeugablage mit beständiger Gummi-Auflagematte
- ④ Seitliche Griffleisten als feste Anschlagpunkte für den Transport (z.B. mit Hebegurten)
- ⑤ Sicherer Stand dank flexibler Gummi-Maschinenfüße
- ⑥ Typenschild, u.a. mit technischen Daten, Seriennummer und Baujahr

Technische Daten
Anwendungsbereich

- Funktion: Fertigmontage (100%) von Schneidringen auf Rohrenden
- Verfahren: Montage mit kombinierter Druck-/Wegsteuerung
- Durchmesser: Extra-Leicht (LL): 4, 6, 8, 10, 12 mm
Leicht (L): 6, 8, 10, 12, 15, 18, 22, 28, 35, 42 mm
Schwer (S): 6, 8, 10, 12, 14, 16, 20, 25, 30, 38 mm

Abmessungen und Gewicht

- Abmessungen (B x T x H): 780 mm x 650 mm x 305 mm mit seitlichen Griffleisten (demonierbar)
- Abstand von Rohrachse bis Störkante der Maschine: 80 mm
- Höhe der Maschinenfüße: 65 mm Bodenfreiheit ermöglicht den einfachen Transport mittels Gabelstapler oder Hubwagen
- Gewicht: 95 kg (inkl. Betriebsmittel, ohne Montagewerkzeuge)

Werkstoffe

- Maschinenrahmen: Aluminium
- Maschinengehäuse: Stahl, lackiert
- Auflagematte: NBR (Perbunan®)
- Maschinenfüße: Naturkautschuk
- Montagestutzen: Stahl, PVD-beschichtet
- Gegenhalteplatten: Stahl, brüniert

Bedienelemente

- ⑦ Bedienfeld zur Anzeige und Auswahl aller relevanten Einstellungen und Montageparameter
- ⑧ Freigabe-Schalter zur verbindlichen Bestätigung über das Bedienfeld getätigter Eingaben
- ⑨ Status-Leuchte zur Kennzeichnung der Betriebsbereitschaft und laufender Montagevorgänge

Schutzeinrichtungen

- ⑩ Elektro-Hauptschalter (bei Bedarf gegen nicht autorisierte Betätigung absicherbar)
- ⑪ Separater Not-Halt-Schalter zum unmittelbaren Stopp aller Maschinenbewegungen
- ⑫ Lichtgitter zum Schutz des Anwenders bei Eingriff in den Montagebereich

Anschlüsse (auf der Rückseite der Maschine)

- ⑬ Elektrischer Anschluss entsprechend IEC 60309 CEE 16A (Kabellänge: 4 m) und Ethernet-Anschluss (RJ45) zur herstellereitigen Wartung und Dateneinspielung

Montagewerkzeuge

- ⑭ Verschleißunempfindlicher Schneidring Montagestutzen FI-MFK
- ⑮ Gegenhalteplatte FI-GP mit RFID-Transponder

Motorkonfiguration

- Spannungsversorgung: 400 V AC @ 50 Hz - 3 Phasen
460 V AC @ 60 Hz - 3 Phasen
- Leistungsaufnahme: 2,7 A
- Anschlussleistung: 0,9 kW
- Elektrischer Anschluss: Phasenwendestecker entsprechend IEC 60309 CEE 16A
- Kabellänge: 4 m

Alternative Motorkonfigurationen und Steckerausführungen sind auf Anfrage verfügbar. Für weitere Informationen wenden Sie sich bitte an STAUFF.

Hydrauliksystem

- Betriebsmittel: Hydrauliköl Shell Tellus S2 MA 46 oder gleichwertig (im Auslieferungszustand befüllt und betriebsbereit)
- Betriebsmittelvolumen: 4 Liter
- Maximaler Arbeitsdruck: 450 bar

Betriebsbedingungen

- Lagerungstemperatur: -10°C ... +70°C
- Umgebungstemperatur: +15°C ... +35°C
- Umgebungsbedingungen: Trocken, ohne kondensierende Feuchtigkeit
Betrieb ausschließlich in waagerechter Position
- Geräuschemission: geringer als 66 dB(A) nach EN ISO 11202 im Vollast-Betrieb mit maximalen Rohrabmessungen

STAUFF Wartungsverträge

Bitte kontaktieren Sie STAUFF für einen Wartungsvertrag, der optimalen Service für Ihre STAUFF Montagemaschine bietet.

STAUFF Maschinenvermietung

Bitte kontaktieren Sie STAUFF für eine Mietmaschine und weitere Details, welche Möglichkeiten dieser Service bietet.



Schneidring Montagestutzen für die maschinelle Montage
Typ FI-MFK ▪ Baureihen LL / L / S

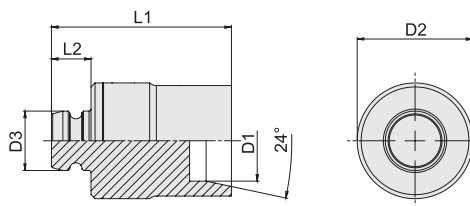

Bau- reihe	Rohr-Ø	Abmessungen			L1	L2	Gewicht kg ca. per 100	Bestellbezeichnungen
	D1	D2	D3	D3				
LL	4	30	14,8	50	10	12,98	FI-MFK-04LL-W100	
	6	30	14,8	50	10	13,28	FI-MFK-06LL-W100	
	8	30	14,8	50	10	13,68	FI-MFK-08LL-W100	
L	6	30	14,8	50	10	13,57	FI-MFK-06L-W100	
	8	30	14,8	50	10	14,01	FI-MFK-08L-W100	
	10	30	14,8	50	10	14,63	FI-MFK-10L-W100	
	12	30	14,8	50	10	16,09	FI-MFK-12L-W100	
	15	30	14,8	50	10	16,63	FI-MFK-15L-W100	
	18	30	14,8	50	10	18,23	FI-MFK-18L-W100	
	22	30	14,8	49	10	19,13	FI-MFK-22L-W100	
	28	33,8	14,8	48	10	24,43	FI-MFK-28L-W100	
	35	42,8	14,8	45	10	32,72	FI-MFK-35L-W100	
	42	49,8	14,8	44	10	41,17	FI-MFK-42L-W100	
S	6	30	14,8	50	10	14,14	FI-MFK-06S-W100	
	8	30	14,8	50	10	14,68	FI-MFK-08S-W100	
	10	30	14,8	50	10	15,23	FI-MFK-10S-W100	
	12	30	14,8	50	10	15,89	FI-MFK-12S-W100	
	14	30	14,8	49	10	15,98	FI-MFK-14S-W100	
	16	30	14,8	49	10	16,65	FI-MFK-16S-W100	
	20	30	14,8	45	10	16,43	FI-MFK-20S-W100	
	25	33,8	14,8	42	10	19,02	FI-MFK-25S-W100	
	30	39,8	14,8	40	10	22,88	FI-MFK-30S-W100	
38	49,8	14,8	36	10	26,41	FI-MFK-38S-W100		

Werkstoff / Oberfläche: **W100** Stahl, PVD-beschichtet

Zubehör



Konuslehren

Seite 283

P

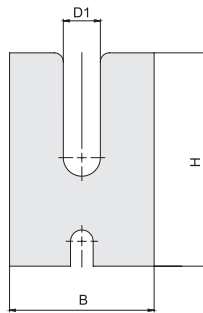
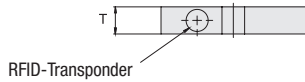

Gegenhalteplatte für die maschinelle Montage
 Typ FI-GP • Baureihen LL / L / S

Bau- reihe	Rohr-Ø mm	Abmessungen mm			Gewicht kg ca. per 100	Bestellbezeichnungen
		D1	B	H		
LL	4	80	118	15	104,43	FI-GP-04LL-W101
	6	80	118	15	102,97	FI-GP-06LL-W101
	8	80	118	15	101,46	FI-GP-08LL-W101
L	6	80	118	15	102,97	FI-GP-06L-W101
	8	80	118	15	101,46	FI-GP-08L-W101
	10	80	118	15	99,93	FI-GP-10L-W101
	12	80	118	15	98,35	FI-GP-12L-W101
	15	80	118	15	95,91	FI-GP-15L-W101
	18	80	118	15	93,40	FI-GP-18L-W101
	22	80	118	15	89,91	FI-GP-22L-W101
	28	80	118	15	84,41	FI-GP-28L-W101
	35	80	118	15	77,56	FI-GP-35L-W101
	42	80	118	15	70,27	FI-GP-42L-W101
S	6	80	118	15	102,97	FI-GP-06S-W101
	8	80	118	15	101,46	FI-GP-08S-W101
	10	80	118	15	99,93	FI-GP-10S-W101
	12	80	118	15	98,35	FI-GP-12S-W101
	14	80	118	15	96,73	FI-GP-14S-W101
	16	80	118	15	95,08	FI-GP-16S-W101
	20	80	118	15	91,67	FI-GP-20S-W101
	25	80	118	15	87,20	FI-GP-25S-W101
	30	80	118	15	82,50	FI-GP-30S-W101
	38	80	118	15	74,49	FI-GP-38S-W101

 Werkstoff / Oberfläche: **W101** Stahl, brüniert

STAUFF Press Cloud-Anbindung ermöglicht die Fernwartung und erleichtert die Dokumentation von Montagevorgängen Typ SPR-PRC-POC-A-A-IOT



Schneidring-Montagemaschinen des Typs SPR-PRC-POC sind werkseitig mit einem eingebauten Modul zur direkten Anbindung an eine von STAUFF betriebene Cloud ausgerüstet. Realisiert wird diese Lösung mit einer integrierten SIM-Karte, die in sämtlichen Industrierregionen der Welt genutzt werden kann.

Dies ermöglicht beispielsweise Software-Updates, ohne dass die Maschine vor Ort an ein lokales Netzwerk angeschlossen werden muss. Auch Parametersätze, die zum Beispiel für vom Standard abweichende Rohr-Werkstoffe durch STAUFF ermittelt wurden, können auf diesem Weg schnell und direkt auf die Maschine übertragen werden.

Kunden erhalten über ein geschütztes Online-Portal Zugriff auf die Cloud und können dort unter anderem detaillierte Informationen zu den durchgeführten Montagevorgängen abrufen und dokumentieren.

Die erforderliche Datensicherheit wird durch Verschlüsselung in beide Richtungen gewährleistet

STAUFF Press Optionale Werkzeugaufnahme für Rohre mit geringen Biegeradien Typ SPR-PRC-POC-RTH



Der Montagekopf unterscheidet sich vom Standardmodell durch eine nach oben verlagerte Aufnahme für den Schneidring Montagegestützen.

Dadurch verkürzt sich der Abstand von der Rohrachse im Montagegestützen bis zur Oberkante der Maschine von im Standard 77 mm auf dann 31 mm. Das bedeutet: Die Schneidringe können problemlos an Rohren mit geringen Achsabständen montiert werden.

Sollten Rohre mit komplexen Geometrien (z.B. mit kurzem Rohrende und 90°-Abgang) verarbeitet werden, lässt sich die Sicherheits-Lichtschranke, die den Montagebereich absichert, bedarfsweise deaktivieren.

Mit dem optionalen Montagekopf können Rohre mit Durchmesser von 6 bis 18 mm in der Leichten Baureihe und 6 mm bis 16 mm in der Schweren Baureihe bearbeitet werden.

Vorhandene Montagewerkzeuge sind auch weiterhin verwendbar. Der Anwender muss lediglich neue Parametersätze in die Maschine einspielen.

Montagewerkzeugmagazin Typ SPR-TM



- Zur geschützten und übersichtlichen Lagerung von bis zu 10 Montagegestützen (Type FI-MFK) sowie von bis zu 10 Gegenhalteplatten (Typen FI-GP und FI-GP-PRC) für die maschinelle Schneidring-Montage
- Montagegestützen und Gegenhalteplatten sind nicht im Lieferumfang dieses Artikels enthalten und müssen separat bestellt werden

Externer Fußschalter Typ SFO/PRC-POC-FS



- Ermöglicht dem Maschinenbediener das Auslösen von Montagevorgängen aus größerer Entfernung zur Maschine (Kabellänge: 7 m)



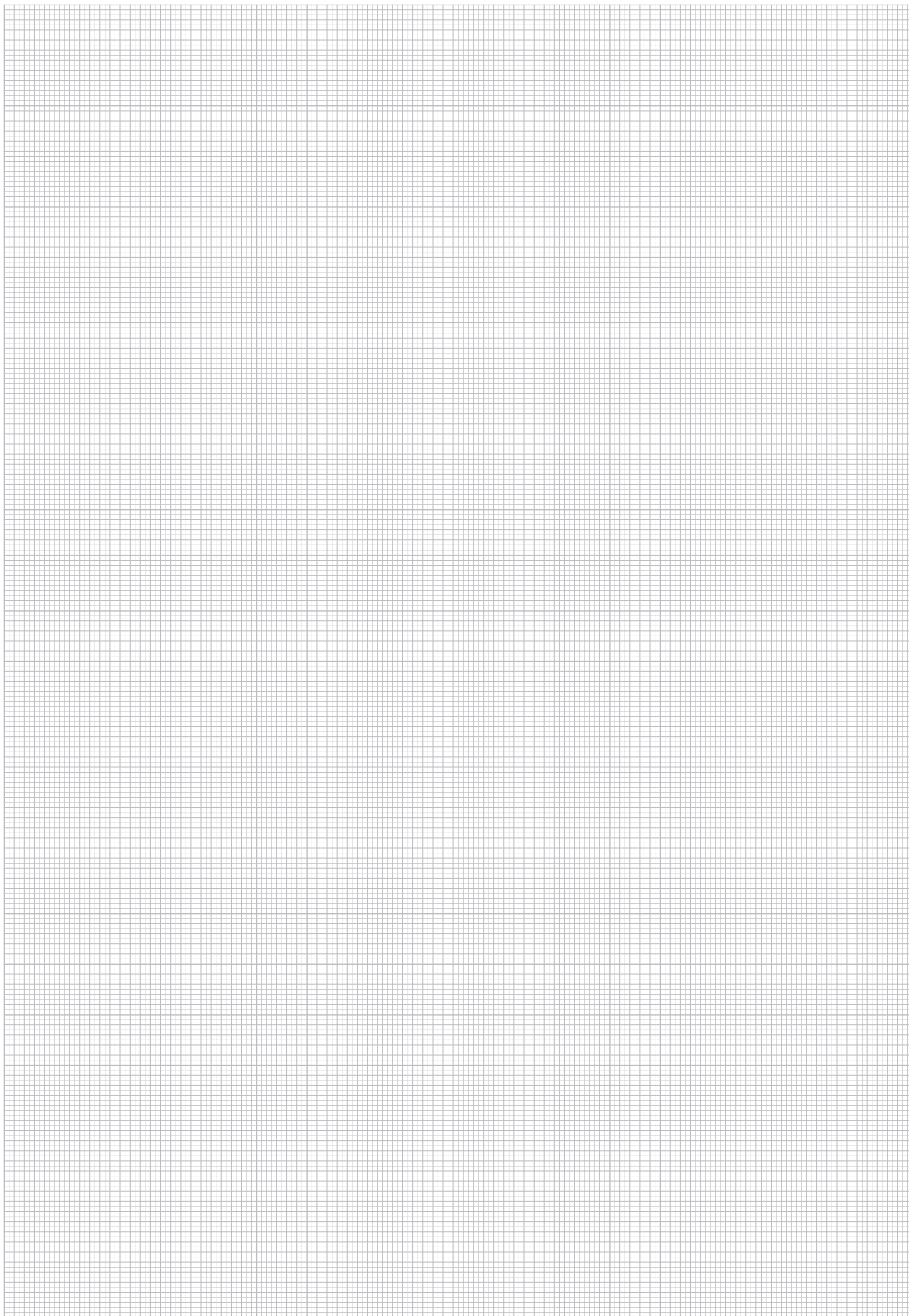

P



STAUFF Press Kombinierte Schneidring-Montage- und 37°-Bördelmaschine mit automatischer oder manueller Druckeinstellung ■ Typ SPR-PRC-MA-D-A

Produktbeschreibung

Die elektro-hydraulisch betriebene STAUFF Press Montagemaschine des Typs SPR-PRC-MA-D-A ermöglicht die Montage von Schneidringen der Leichten Baureihe (L) sowie der Schweren Baureihe (S) entsprechend ISO 8434-1 / DIN 2353 auf metrischen Rohrenden mit Außendurchmessern zwischen 6 mm und 42 mm.

Dank wechselbarer Werkzeugköpfe lassen sich mit dem Gerät darüber hinaus auch metrische und zöllige Rohrenden mit Außendurchmessern zwischen 6 mm und 42 mm bzw. 1/4 Zoll und 1 1/2 Zoll mit 37°-Bördelungen entsprechend DIN 3949 oder SAE J514 / ISO 8434-2 versehen.

Kurze Einricht-, Montage- und Werkzeugwechselzeiten – auch bei Anpassung des Rohrdurchmessers oder Änderung des Bearbeitungsverfahrens – erlauben neben dem Serieneinsatz auch die Verarbeitung kleiner und mittlerer Stückzahlen mit einem hohen Maß an Wirtschaftlichkeit, Reproduzierbarkeit und Prozesssicherheit.

Der vom Anwender einstellbare Rückhub des Zylinders trägt zur weiteren Optimierung der Gesamtzykluszeiten bei.

Die als robustes Tischgerät für den dauerhaften Einsatz in der Werkstatt konzipierte Maschine wird in Verbindung mit gehärteten und verschleißunempfindlichen Werkzeugen genutzt, die speziell für die maschinelle Montage ausgelegt wurden.



Werkzeugkopf zur Schneidring-Montage mit automatischer Druckeinstellung / Größenerkennung



Werkzeugkopf zur Schneidring-Montage mit manueller Druckeinstellung



Werkzeugkopf zum 37°-Bördeln mit manueller Druckeinstellung



Bedienbereich der Montagemaschine mit Bedienknopf mit Druck- und Drehfunktion sowie Parameteranzeige



Geräuschdämpfende Werkzeugablage



Sicherer Stand und ruhiger Betrieb dank robuster Gummi-Maschinenfüße



USB-Anschluss zur herstellerseitigen Wartung und Dateneinspielung



Elektrischer Anschluss mit Phasenwende stecker entsprechend IEC 60309 CEE 16A



Anschlüsse für Werkzeugkopf zur Schneidring-Montage und für Fußschalter

P



Kombinierte Schneidring-Montage- und 37°-Bördelmaschine mit automatischer oder manueller Druckeinstellung ■ Typ SPR-PRC-MA-D-A

Produktmerkmale

Leistungsfähigkeit

- Druckgesteuerte Montage von Schneidringen auf Rohrenden sowie 37°-Bördeln von Rohrenden dank wechselbarer Werkzeugköpfe
- Schneidringmontage wahlweise mit Werkzeugkopf SPR-PRC-TH-C-MA zur automatischen Druckeinstellung (Größenerkennung über Gegenhalteplatten) oder mit Werkzeugkopf SPR-PRC-TH-C-M zur manuellen Druckeinstellung (über Bedienknopf mit Druck- und Drehfunktion sowie Parameteranzeige)
- Kurze Einricht-, Montage- und Werkzeugwechselzeiten (bei Änderung des Rohrdurchmessers oder des Bearbeitungsverfahrens)
- Einstellbarer Rückhub des Zylinders zur Optimierung der Gesamtzykluszeiten
- Interner Speicher für bis zu 8 Montageprogramme (bei automatischer Druckeinstellung), die über den Bedienknopf der Maschine ausgewählt werden können: Vorprogrammiert sind die Rohrwerkstoffe Stahl E235 und E355 sowie Edelstahl 316, Parameter für abweichende Werkstoffe (Kupfer, CuNiFe, Tungum, Polyamid etc.) werden bei Bedarf herstellereitig hinterlegt
- Losgrößenzähler und separater Gesamtstückzahlzähler
- Bedienungs-, service- und wartungsfreundlich

Bauweise

- ① Kompaktes und robustes Tischgerät ermöglicht mobilen und flexiblen Einsatz
- ② Optimierter Montagebereich mit ca. 65 mm Abstand von Rohrachse bis Störkante der Maschine ermöglicht die Verarbeitung von Rohrbögen mit geringen Biegeradien oder komplexen Geometrien
- ③ Geräuschkämpfende Werkzeugablage mit beständiger Gummi-Auflagematte
- ④ Seitliche Griffleisten als feste Anschlagpunkte für den Transport (z.B. mit Hebegurten)
- ⑤ Sicherer Stand und ruhiger Betrieb dank robuster Gummi-Maschinenfüße
- ⑥ Typenschild, u.a. mit technischen Daten, Seriennummer und Baujahr

Technische Daten

Anwendungsbereich

- Funktion: Druckgesteuerte Montage von Schneidringen
Leicht (L): 6, 8, 10, 12, 15, 18, 22, 28, 35, 42 mm
Schwer (S): 6, 8, 10, 12, 14, 16, 20, 25, 30, 38 mm
- Druckgesteuertes 37°-Bördeln von metrischen Rohrenden (DIN 3949 bzw. SAE J 514 / ISO 8434-2):
Leicht (L): von 6 x 1 mm bis 42 x 4 mm
Schwer (S): von 6 x 1 mm bis 38 x 5 mm
- Druckgesteuertes 37°-Bördeln von zölligen Rohrenden (SAE J 514 / ISO 8434-2):
1/4, 5/16, 3/8, 1/2, 5/8, 3/4, 7/8, 1, 1-1/4, 1-1/2 Zoll

Abmessungen und Gewicht

- Abmessungen (B x T x H): 660 mm x 515 mm x 265 mm
mit seitlichen Griffleisten (demontierbar)
- Abstand von Rohrachse bis Störkante der Maschine: 65 mm
- Höhe der Maschinenfüße: 30 mm Bodenfreiheit
- Gewicht (Maschine): 66 kg
(inklusive Betriebsmittel, ohne Montagewerkzeuge)
- Gewicht (Werkzeugköpfe): SPR-PRC-TH-C-A: 6,0 kg
SPR-PRC-TH-C-M: 5,5 kg
SPR-PRC-TH-F-M: 19,5 kg

Werkstoffe

- Maschinenrahmen: Stahl
- Maschinenhaube: Kunststoff
- Auflagematte: NBR (Perbunan®)
- Maschinenfüße: Naturkautschuk
- Montagewerkzeuge: Stahl, unbeschichtet, gehärtet

Bedienelemente

- ⑦ Bedienknopf mit Druck- und Drehfunktion zur Auswahl aller relevanten Einstellungen und Montageparameter
- ⑧ Hinterleuchtete Parameteranzeige
- ⑨ Freigabe-Schalter zur verbindlichen Bestätigung über den Bedienknopf getätigter Eingaben
- ⑩ Leuchtdrucktaster zur Rückstellung des Zylinders und zur Anzeige von Fehlmontagen

Schutzeinrichtungen

- ⑪ Wahlschalter für Betriebsarten (bei Bedarf abschließbar und so gegen nicht autorisierte Betätigung absicherbar)
- ⑫ Elektro-Hauptschalter
- ⑬ Separater Not-Halt-Schalter zum unmittelbaren Stopp aller Maschinenbewegungen

Anschlüsse

- ⑭ Elektrischer Anschluss entsprechend IEC 60309 CEE 16A (Kabellänge: 4 m)
- ⑮ USB-Anschluss zur herstellereitigen Wartung und Dateneinspielung
- ⑯ Anschlüsse für Werkzeugkopf zur Schneidring-Montage mit automatischer Druckeinstellung sowie für externen Fußschalter SPR-PRC-FS (optional erhältlich)

Montagewerkzeuge

- Werkzeugkopf SPR-PRC-TH-C-MA zur Schneidring-Montage mit automatischer Druckeinstellung (Vormontage ist voreingestellt) und Größenerkennung über die Gegenhalteplatten
- Werkzeugkopf SPR-PRC-TH-C-M zur Schneidring-Montage mit manueller Druckeinstellung
- Werkzeugkopf SPR-PRC-TH-F-M zum 37°-Bördeln mit manueller Druckeinstellung
- Verschleißunempfindlicher Schneidring Montagestutzen FI-MFK
- Gegenhalteplatte FI-GP-PRC
- 37°-Bördel-Klemmbacken FI-KB-...-PRC

Motorkonfiguration

- Spannungsversorgung: 400 V AC @ 50 Hz - 3 Phasen
- Leistungsaufnahme: 2,8 A
- Anschlussleistung: 1,2 kW
- Elektrischer Anschluss: Phasenwendestecker
entsprechend IEC 60309 CEE 16A
- Kabellänge: 4 m

Alternative Motorkonfigurationen und Steckerausführungen sind auf Anfrage verfügbar. Für weitere Informationen wenden Sie sich bitte an STAUFF.

Hydrauliksystem

- Betriebsmittel: Hydrauliköl Shell Nuto H 32 oder gleichwertig
(im Auslieferungszustand befüllt und betriebsbereit)
- Betriebsmittelvolumen: 4 Liter
- Maximaler Arbeitsdruck: 200 bar

Betriebsbedingungen

- Lagerungstemperatur: -10°C ... +70°C
- Umgebungstemperatur: +10°C ... +50°C
- Umgebungsbedingungen: Trocken, ohne kondensierende Feuchtigkeit
Betrieb ausschließlich in waagerechter Position
geringer als 60 dB(A) nach EN ISO 11202



STAUFF Wartungsverträge

Bitte kontaktieren Sie STAUFF für einen Wartungsvertrag, der optimalen Service für Ihre STAUFF Montagemaschine bietet.



STAUFF Maschinenvermietung

Bitte kontaktieren Sie STAUFF für eine Mietmaschine und weitere Details, welche Möglichkeiten dieser Service bietet.



Werkzeugkopf für die Schneidring-Montage (mit automatischer Druckeinstellung) Typ SPR-PRC-TH-C-MA



- Werkzeugkopf SPR-PRC-TH-C-MA zur Schneidring-Montage mit automatischer Druckeinstellung (Vormontage ist voreingestellt) und Größenerkennung über die Gegenhalteplatten
- Erforderlich: Schneidring Montagestutzen FI-MFK und Gegenhalteplatten FI-GP-PRC

Werkzeugkopf für die Schneidring-Montage (mit manueller Druckeinstellung) Typ SPR-PRC-TH-C-M



- Werkzeugkopf SPR-PRC-TH-C-M zur Schneidring-Montage mit manueller Druckeinstellung
- Erforderlich: Schneidring Montagestutzen FI-MFK und Gegenhalteplatten FI-GP-PRC

Werkzeugkopf für 37°-Bördelungen (mit manueller Druckeinstellung) Typ SPR-PRC-TH-F-M



- Werkzeugkopf SPR-PRC-TH-F-M zum 37°-Bördeln mit manueller Druckeinstellung
- Erforderlich: Klemmbacken FI-KB-PRC

P

Montagewerkzeugmagazin Typ SPR-TM



- Zur geschützten und übersichtlichen Lagerung von bis zu 10 Montagestutzen (Type FI-MFK) sowie von bis zu 10 Gegenhalteplatten (Typen FI-GP und FI-GP-PRC) für die maschinelle Schneidring-Montage
- Montagestutzen und Gegenhalteplatten sind nicht im Lieferumfang dieses Artikels enthalten und müssen separat bestellt werden

Externer Fußschalter Typ SPR-PRC-FS



- Ermöglicht dem Maschinenbediener das Auslösen von Montagevorgängen aus größerer Entfernung zur Maschine (Kabellänge: 5 m)

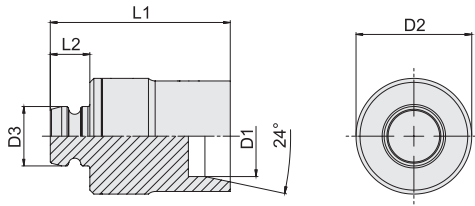

**Schneidring Montagestutzen für die maschinelle Montage
Typ FI-MFK ■ Baureihen LL / L / S**

Bau- reihe	Rohr-Ø mm	Abmessungen mm				Gewicht kg ca. per 100	Bestellbezeichnungen
		D1	D2	D3	L1		
L	6	30	14,8	50	10	13,57	FI-MFK-06L-W100
	8	30	14,8	50	10	14,01	FI-MFK-08L-W100
	10	30	14,8	50	10	14,63	FI-MFK-10L-W100
	12	30	14,8	50	10	16,09	FI-MFK-12L-W100
	15	30	14,8	50	10	16,63	FI-MFK-15L-W100
	18	30	14,8	50	10	18,23	FI-MFK-18L-W100
	22	30	14,8	49	10	19,13	FI-MFK-22L-W100
	28	33,8	14,8	48	10	24,43	FI-MFK-28L-W100
	35	42,8	14,8	45	10	32,72	FI-MFK-35L-W100
	42	49,8	14,8	44	10	41,17	FI-MFK-42L-W100
S	6	30	14,8	50	10	14,14	FI-MFK-06S-W100
	8	30	14,8	50	10	14,68	FI-MFK-08S-W100
	10	30	14,8	50	10	15,23	FI-MFK-10S-W100
	12	30	14,8	50	10	15,89	FI-MFK-12S-W100
	14	30	14,8	49	10	15,98	FI-MFK-14S-W100
	16	30	14,8	49	10	16,65	FI-MFK-16S-W100
	20	30	14,8	45	10	16,43	FI-MFK-20S-W100
	25	33,8	14,8	42	10	19,02	FI-MFK-25S-W100
	30	39,8	14,8	40	10	22,88	FI-MFK-30S-W100
	38	49,8	14,8	36	10	26,41	FI-MFK-38S-W100

 Werkstoff / Oberfläche: **W100** Stahl, PVD-beschichtet

Zubehör

Konuslehren

Seite 283



Gegenhalteplatte für die maschinelle Montage Typ FI-GP-PRC ▪ Baureihen L / S



Baureihe	Rohr-Ø mm	Bestellbezeichnungen
L	6	FI-GP-06L/S-PRC-MA-W1
	8	FI-GP-08L/S-PRC-MA-W1
	10	FI-GP-10L/S-PRC-MA-W1
	12	FI-GP-12L/S-PRC-MA-W1
	15	FI-GP-15L-PRC-MA-W1
	18	FI-GP-18L-PRC-MA-W1
	22	FI-GP-22L-PRC-MA-W1
	28	FI-GP-28L-PRC-MA-W1
	35	FI-GP-35L-PRC-MA-W1
	42	FI-GP-42L-PRC-MA-W1
S	6	FI-GP-06L/S-PRC-MA-W1
	8	FI-GP-08L/S-PRC-MA-W1
	10	FI-GP-10L/S-PRC-MA-W1
	12	FI-GP-12L/S-PRC-MA-W1
	14	FI-GP-14S-PRC-MA-W1
	16	FI-GP-16S-PRC-MA-W1
	20	FI-GP-20S-PRC-MA-W1
	25	FI-GP-25S-PRC-MA-W1
	30	FI-GP-30S-PRC-MA-W1
	38	FI-GP-38S-PRC-MA-W1

Werkstoff / Oberfläche: **W1** Stahl, unbeschichtet, gehärtet



Klemmbacken für 37°-Bördelungen
 Typ FI-KB ▪ Baureihen L / S

37°-Bördeln von metrischen Rohrenden

Baureihe	Rohr-Ø mm	Bestellbezeichnungen	
		DIN 3949	SAE J514 / ISO 8434-2
L	6	FI-KB-06L/S-PRC-MF-W1	FI-KB-06-PRC-F-W1
	8	FI-KB-08L/S-PRC-MF-W1	FI-KB-08/5/16-PRC-F-W1
	10	FI-KB-10L/S-PRC-MF-W1	FI-KB-10-PRC-F-W1
	12	FI-KB-12L/S-PRC-MF-W1	FI-KB-12-PRC-F-W1
	15	FI-KB-15L-PRC-MF/F-W1	
	18	FI-KB-18L-PRC-MF/F-W1	
	22	FI-KB-22L-PRC-MF/F-W1	
	28	FI-KB-28L-PRC-MF-W1	FI-KB-28-PRC-F-W1
	35	FI-KB-35L-PRC-MF-W1	FI-KB-35-PRC-F-W1
	42	FI-KB-42L-PRC-MF-W1	FI-KB-42-PRC-F-W1
	S	6	FI-KB-06L/S-PRC-MF-W1
8		FI-KB-08L/S-PRC-MF-W1	FI-KB-08/5/16-PRC-F-W1
10		FI-KB-10L/S-PRC-MF-W1	FI-KB-10-PRC-F-W1
12		FI-KB-12L/S-PRC-MF-W1	FI-KB-12-PRC-F-W1
14		FI-KB-14S-PRC-MF/F-W1	
16		FI-KB-16S-PRC-MF-W1	FI-KB-16-PRC-F-W1
20		FI-KB-20S-PRC-MF-W1	FI-KB-20-PRC-F-W1
25		FI-KB-25S-PRC-MF-W1	FI-KB-25-PRC-F-W1
30		FI-KB-30S-PRC-MF/F-W1	
30 x 5		FI-KB-30SX5-PRC-MF-W1	
38		FI-KB-38S-PRC-MF-W1	
38 x 5		FI-KB-38SX5-PRC-MF-W1	FI-KB-38/1-1/2-PRC-F-W1

37°-Bördeln von zölligen Rohrenden

Rohr-Ø mm	Bestellbezeichnungen	
	SAE J514 / ISO 8434-2	
1/4	FI-KB-1/4-PRC-F-W1	
5/16	FI-KB-08/5/16-PRC-F-W1	
3/8	FI-KB-3/8-PRC-F-W1	
1/2	FI-KB-1/2-PRC-F-W1	
5/8	FI-KB-5/8-PRC-F-W1	
3/4	FI-KB-3/4-PRC-F-W1	
7/8	FI-KB-7/8-PRC-F-W1	
1	FI-KB-1-PRC-F-W1	
1-1/4	FI-KB-1-1/4-PRC-F-W1	
1-1/2	FI-KB-38/1-1/2-PRC-F-W1	

Werkstoff / Oberfläche: W1 Stahl, unbeschichtet, gehärtet



STAUFF Press Tragbare Schneidring-Montagemaschine mit manueller Druckeinstellung (Set) Typ SPR-PRC-H-E-SET

Produktbeschreibung

Mit der akkubetriebenen STAUFF Press Montage-
maschine des Typs SPR-PRC-H-E-SET bietet STAUFF
eine tragbare, ergonomisch gestaltete und gleichzeitig
robuste Alternative für die Montage von Schneidringen
aus Stahl und Edelstahl der Leichten Baureihe (L)
sowie der Schwere Baureihe (S) entsprechend ISO 8434-1
/ DIN 2353 auf metrischen Rohrenden mit Außen-
durchmessern zwischen 6 mm und 42 mm.

Die Maschine wurde für den Betrieb in der Hand, mit
einem Dreibein oder einer Tischhalterung optimiert.
Sie bietet den bestmöglichen technischen Kompromiss
zwischen maximaler Flexibilität, Wirtschaftlichkeit und
einem Höchstmaß an Prozesssicherheit mit erheblichen
Zeit- und Kosteneinsparpotentialen bei der Montage von
Schneidring-Rohrverschraubungen.

Kurze Werkzeugwechsel- und Einrichtzeiten (mit nur
wenigen Sekunden, um Druckparameter zu verändern)
ermöglichen den Einsatz der Montagemaschine selbst
bei Verarbeitung von mittleren und kleinen Stückzahlen,
z.B. in den Bereichen Wartung, Instandhaltung oder bei
der Überholung und Reparatur von Leitungssystemen.
Da üblicherweise mehr als 200 Montagen mit einer
Akkuladung durchgeführt werden können, eignet sich
die Maschine auch für die Serienmontage.

Die Montagemaschine wird als Lieferstandard in einem
robusten Transportkoffer mit Rollen ausgeliefert, welcher
eine Reihe an Zubehör enthält und Platz für weitere
Montagewerkzeuge bietet.

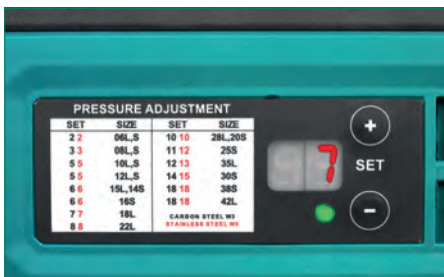

Bedienelement zur Druckparameter-Einstellung
(Vorgaben auf der Maschine angegeben) inkl. Statusleuchten



Montagemaschine, die mittels Maschinenhalter
auf dem Dreibein befestigt wird



Robuster Transportkoffer mit Rollen



STAUFF Press Tragbare Schneidring-Montagemaschine mit manueller Druckeinstellung (Set) Typ SPR-PRC-H-E-SET

Technische Daten

Anwendungsbereich

- Funktion: Druckgesteuerte Montage von Schneidringen aus Stahl und Edelstahl (ISO 8434-1 / DIN 2353) auf metrischen Rohrenden
Leicht (L): 6, 8, 10, 12, 15, 18, 22, 28, 35 und 42 mm
Schwer (S): 6, 8, 10, 12, 14, 16, 20, 25, 30 und 38 mm

Abmessungen und Gewicht

- Abmessungen (B x T x H): 440 mm x 330 mm x 80 mm
(inklusive wiederaufladbarem Akku)
- Gewicht (Maschine): 6,9 kg
(inklusive wiederaufladbarem Akku)
- Gewicht (Koffer): 16,6 kg
(inklusive Montagemaschine und Zubehör)
- Koffer: Schutzklasse IP67 entsprechend DIN EN 60529 und integriertes Entlüftungsventil

Werkstoffe

- Maschinenabdeckung: Kunststoff
- Werkzeugkopf: Stahl, unbeschichtet, gehärtet
- Montagewerkzeuge: Edelstahl, gehärtet

Bestandteile / Stückliste

Set (ausgeliefert in einem robusten Transportkoffer mit Rollen):

- ① Leichte und nach ergonomischen Gesichtspunkten gestaltete Schneidring-Montagemaschine für den Betrieb in der Hand, mit einem Dreibein oder einer Tischhalterung
- ② Wiederaufladbarer Akku
- ③ Zusätzlich wiederaufladbarer Akku
- ④ Akku-Ladegerät
- ⑤ Klemmen (zur Positionierung des Montagegestützens)
- ⑥ Montageöl mit Pinsel (zur Pflege und Schmierung des Montagegestützens)
- ⑦ Schultergurt

Separat zu bestellen:

- ⑧ Schneidring Montagegestützen **FI-MVK-PRC-H-M-HR**

Ersatzteile

- Montageöl mit Pinsel **SPR-PRC-H-M-OS**
(zur Pflege und Schmierung des Montagegestützens)
- Wiederaufladbarer Akku **SPR-PRC-H-M-BP**
- Akku-Ladegerät **SPR-PRC-H-M-BC**

Wiederaufladbarer Akku

- Ermöglicht üblicherweise mehr als 200 Montagen mit einer Akkuladung (in Abhängigkeit vom eingestellten Druckwert und anderen Einflussfaktoren)
- Akku-Ausführung: Lithium-Ion (18V / 5.0 Ah)

Akku-Ladegerät

- Ladezeit eines vollständig entleerten Akkus beträgt etwa 75 Minuten
- Spannungsversorgung: 230 V AC @ 50 Hz - 1 Phase
- Elektrischer Anschluss: Schuko-Stecker (Typ F entsprechend CEE 7/4)
- Kabellänge: 1,10 m

Optionales Zubehör



▪ Dreibein **SPR-PRC-H-M-TP**



▪ Tischhalterung **SPR-PRC-H-M-TS**



▪ Maschinenhalter **SPR-PRC-H-M-MH**
(dient als Befestigung der Maschine auf dem Dreibein und der Tischhalterung)



Schneidring Montagestutzen für die maschinelle Montage Typ FI-MVK-PRC-H-M ▪ Baureihen L / S



Baureihe	Rohr-Ø mm	Bestellbezeichnungen
L	6	FI-MVK-06L-PRC-H-M-HR
	8	FI-MVK-08L-PRC-H-M-HR
	10	FI-MVK-10L-PRC-H-M-HR
	12	FI-MVK-12L-PRC-H-M-HR
	15	FI-MVK-15L-PRC-H-M-HR
	18	FI-MVK-18L-PRC-H-M-HR
	22	FI-MVK-22L-PRC-H-M-HR
	28	FI-MVK-28L-PRC-H-M-HR
	35	FI-MVK-35L-PRC-H-M-HR
	42	FI-MVK-42L-PRC-H-M-HR
S	6	FI-MVK-06S-PRC-H-M-HR
	8	FI-MVK-08S-PRC-H-M-HR
	10	FI-MVK-10S-PRC-H-M-HR
	12	FI-MVK-12S-PRC-H-M-HR
	14	FI-MVK-14S-PRC-H-M-HR
	16	FI-MVK-16S-PRC-H-M-HR
	20	FI-MVK-20S-PRC-H-M-HR
	25	FI-MVK-25S-PRC-H-M-HR
	30	FI-MVK-30S-PRC-H-M-HR
	38	FI-MVK-38S-PRC-H-M-HR

Werkstoff / Oberfläche: HR Edelstahl, gehärtet



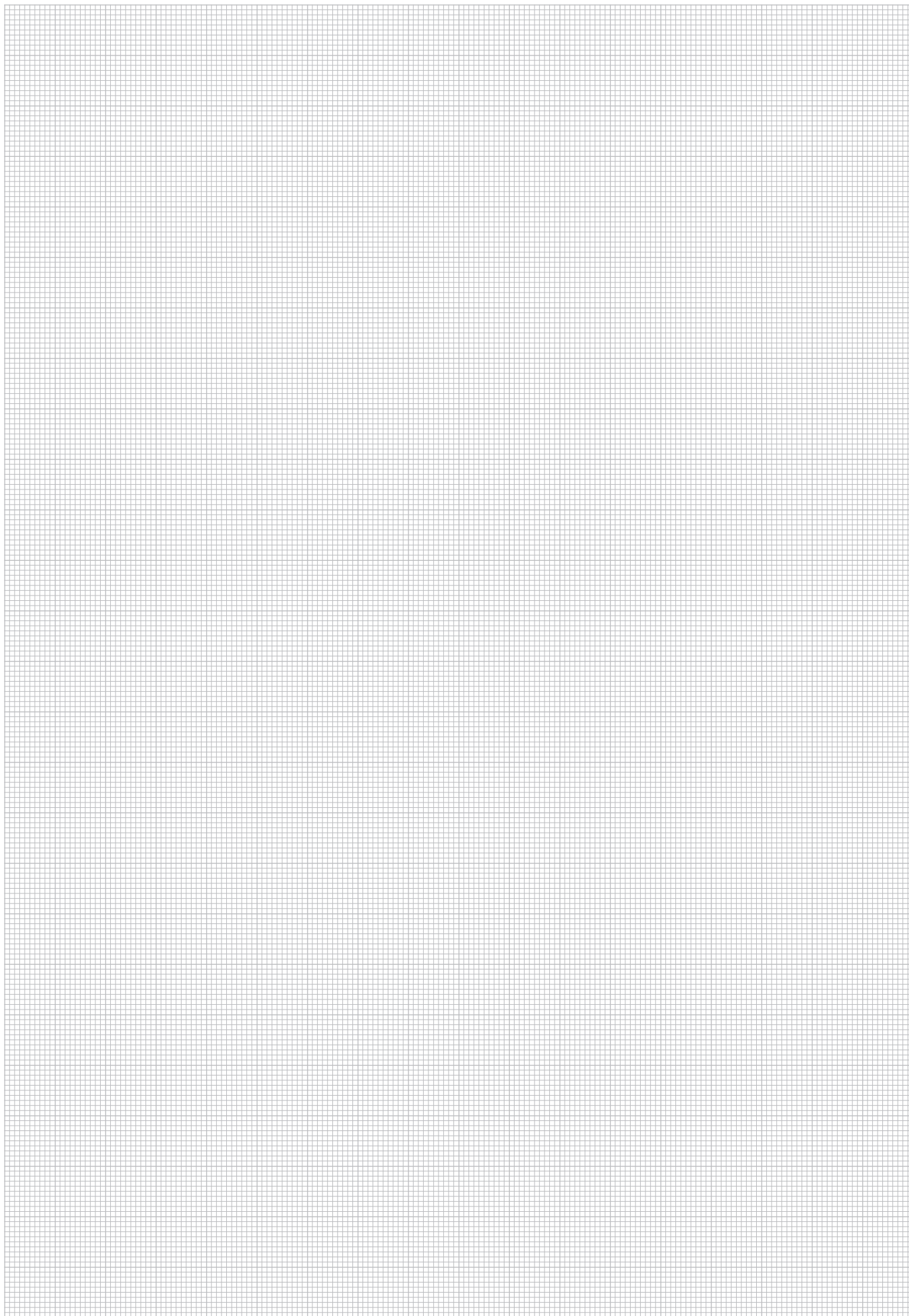

Manuelles Schneidring-Vormontagegerät Typ SPR-PRC-MP

Produktbeschreibung

Mit dem manuellen Schneidring-Vormontagegerät können Hydraulikrohre aus Stahl und Edelstahl mit einem Außendurchmesser von 6 - 42 mm vormontiert werden.

Für den flexiblen Einsatz vor Ort wird das Gerät in einem stabilen Stahlkoffer ausgeliefert. Im Koffer ist außerdem Platz für STAUFF Montagestützen Typ FI-MFK und Gegenhalteplatten Typ FI-GP-PRC vorgesehen. Diese sind nicht im Lieferumfang enthalten, können aber separat bezogen werden.



Produktmerkmale

- Druckgesteuerte, manuelle Montage von Schneidringen aus Stahl und Edelstahl (ISO 8434-1 / DIN 2353) auf metrischen Rohrenden von 6 bis 42 mm in der leichten bzw. 6 bis 38 mm in der schweren Baureihe
- Für Schneidringe der Serie FI-DS, FI-WDDS und FI-WDDS-W5
- Druckwerte am Gerät ablesbar und über Manometer genau einstellbar
- inkl. stabilen Stahlkoffer mit Stauraum für Zubehör
- Bestens geeignet für den flexiblen Vor-Ort-Einsatz, z.B. für die Montage auf der Baustelle ohne Stromanschluss

Bestellbezeichnung

- Manuelles Schneidring-Vormontagegerät

SPR-PRC-MP

Technische Daten

- Abmessungen L x T x H (mit Koffer):
435,7 mm x 253 mm x 150 mm
(750 mm x 335 mm x 175 mm)
- Gewicht (mit Koffer):
15 kg (23 kg)

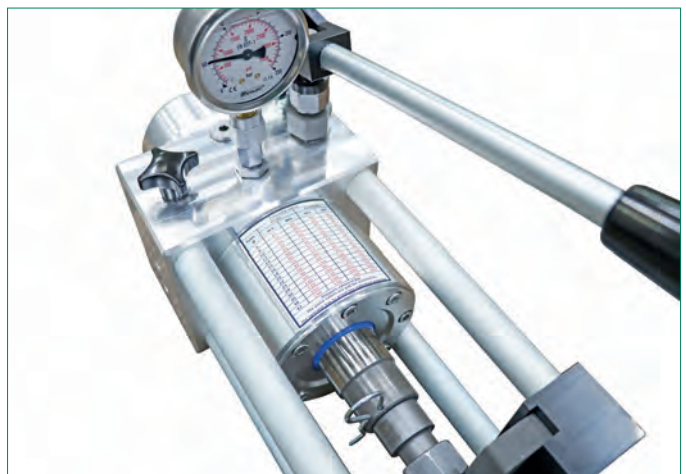
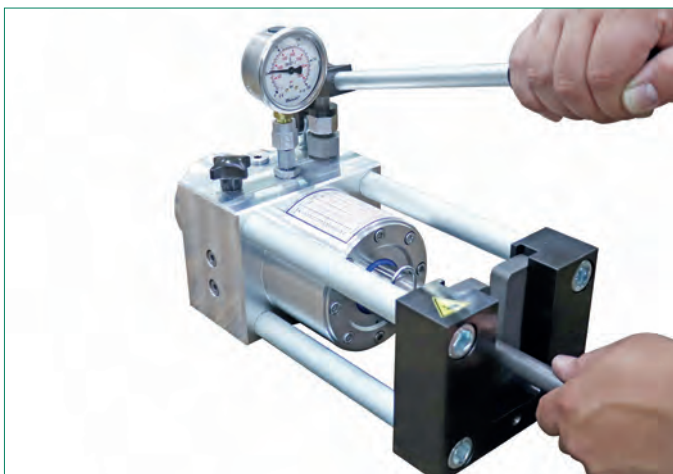

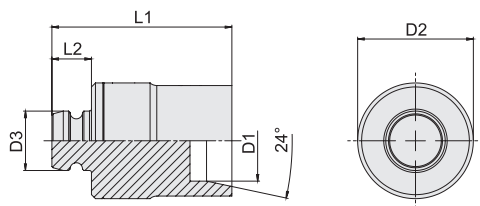
**Schneidring Montagestutzen für die manuelle Montage
Typ FI-MFK ▪ Baureihen LL / L / S**

Bau- reihe	Rohr-Ø mm		Abmessungen mm			Gewicht kg ca. per 100	Bestellbezeichnungen
	D1	D2	D3	L1	L2		
L	6	30	14,8	50	10	13,57	FI-MFK-06L-W100
	8	30	14,8	50	10	14,01	FI-MFK-08L-W100
	10	30	14,8	50	10	14,63	FI-MFK-10L-W100
	12	30	14,8	50	10	16,09	FI-MFK-12L-W100
	15	30	14,8	50	10	16,63	FI-MFK-15L-W100
	18	30	14,8	50	10	18,23	FI-MFK-18L-W100
	22	30	14,8	49	10	19,13	FI-MFK-22L-W100
	28	33,8	14,8	48	10	24,43	FI-MFK-28L-W100
	35	42,8	14,8	45	10	32,72	FI-MFK-35L-W100
	42	49,8	14,8	44	10	41,17	FI-MFK-42L-W100
S	6	30	14,8	50	10	14,14	FI-MFK-06S-W100
	8	30	14,8	50	10	14,68	FI-MFK-08S-W100
	10	30	14,8	50	10	15,23	FI-MFK-10S-W100
	12	30	14,8	50	10	15,89	FI-MFK-12S-W100
	14	30	14,8	49	10	15,98	FI-MFK-14S-W100
	16	30	14,8	49	10	16,65	FI-MFK-16S-W100
	20	30	14,8	45	10	16,43	FI-MFK-20S-W100
	25	33,8	14,8	42	10	19,02	FI-MFK-25S-W100
	30	39,8	14,8	40	10	22,88	FI-MFK-30S-W100
	38	49,8	14,8	36	10	26,41	FI-MFK-38S-W100

 Werkstoff / Oberfläche: **W100** Stahl, PVD-beschichtet

Zubehör

Konuslehren

Seite 283



Gegenhalteplatte für die manuelle Montage Typ FI-GP-PRC ▪ Baureihen L / S



Baureihe	Rohr-Ø mm	Bestellbezeichnungen
L	6	FI-GP-06L/S-PRC-MA-W1
	8	FI-GP-08L/S-PRC-MA-W1
	10	FI-GP-10L/S-PRC-MA-W1
	12	FI-GP-12L/S-PRC-MA-W1
	15	FI-GP-15L-PRC-MA-W1
	18	FI-GP-18L-PRC-MA-W1
	22	FI-GP-22L-PRC-MA-W1
	28	FI-GP-28L-PRC-MA-W1
	35	FI-GP-35L-PRC-MA-W1
	42	FI-GP-42L-PRC-MA-W1
S	6	FI-GP-06L/S-PRC-MA-W1
	8	FI-GP-08L/S-PRC-MA-W1
	10	FI-GP-10L/S-PRC-MA-W1
	12	FI-GP-12L/S-PRC-MA-W1
	14	FI-GP-14S-PRC-MA-W1
	16	FI-GP-16S-PRC-MA-W1
	20	FI-GP-20S-PRC-MA-W1
	25	FI-GP-25S-PRC-MA-W1
	30	FI-GP-30S-PRC-MA-W1
	38	FI-GP-38S-PRC-MA-W1

Werkstoff / Oberfläche: **W1** Stahl, unbeschichtet, gehärtet



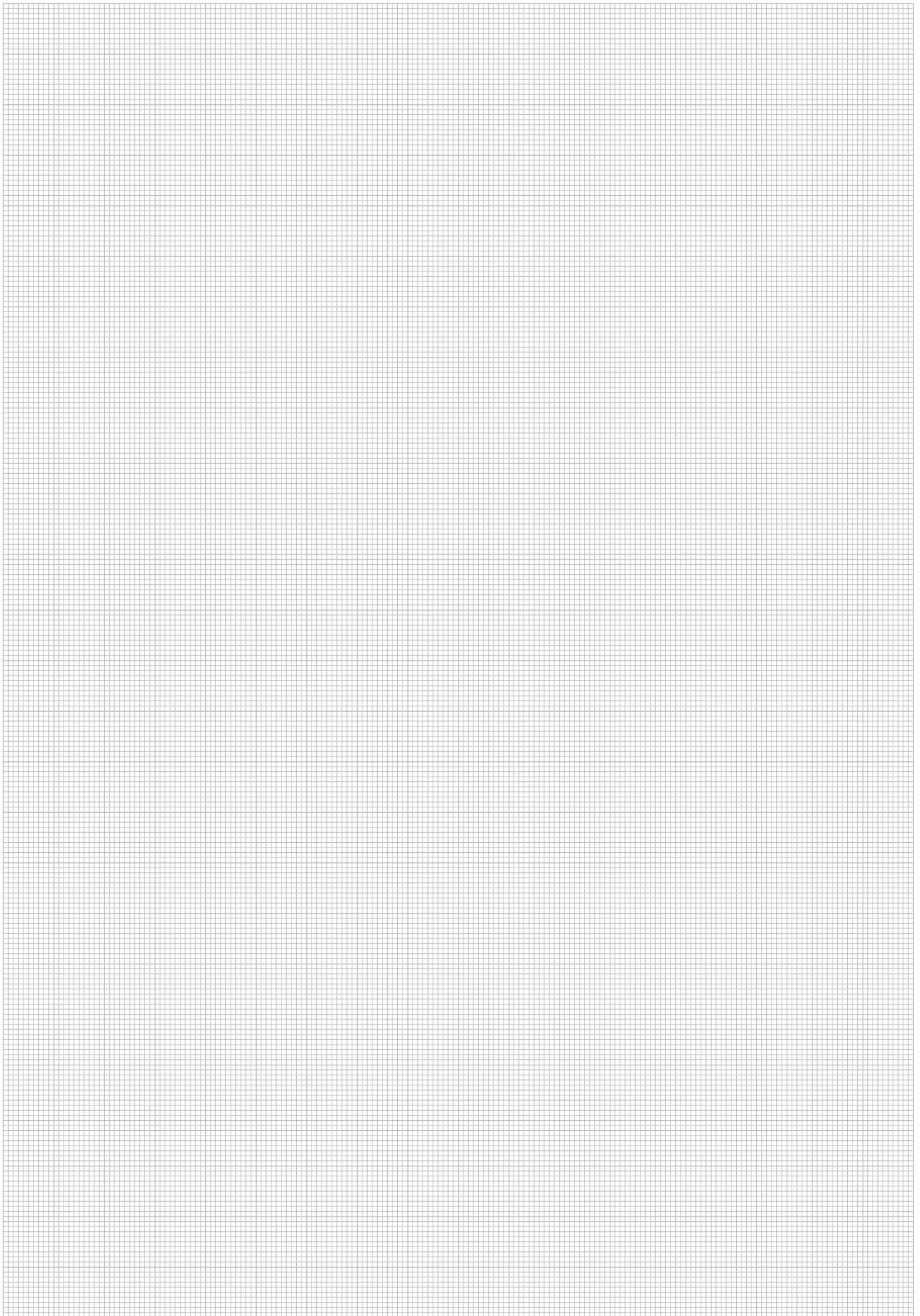

P



Schneidring Montagestutzen für die manuelle Fertigmontage
Typ FI-FK • Baureihen LL / L / S

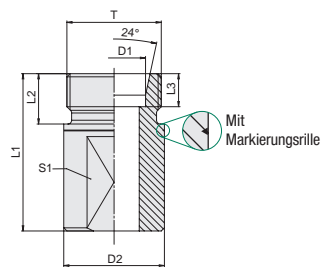

Bau- reihe	Rohr-Ø mm	Abmessungen mm						Gewicht kg ca. per 100	Bestellbezeichnungen
		D1	Gewinde T	D2	L1	L2	L3		
LL	4	M 8 x 1	14	40	8	4	11	3,74	FI-FK-04LL-HR
	6	M 10 x 1	14	40	8	5,5	11	3,81	FI-FK-06LL-HR
	8	M 12 x 1	14	41	9	5,5	11	4,00	FI-FK-08LL-HR
L	6	M 12 x 1,5	14	43	10	7	11	4,21	FI-FK-06L-HR
	8	M 14 x 1,5	15	43	10	7	12	4,96	FI-FK-08L-HR
	10	M 16 x 1,5	17	44	11	7	14	6,57	FI-FK-10L-HR
	12	M 18 x 1,5	20	44	11	7	17	9,06	FI-FK-12L-HR
	15	M 22 x 1,5	23	45	12	7	19	12,34	FI-FK-15L-HR
	18	M 26 x 1,5	29	46	12	7,5	24	19,62	FI-FK-18L-HR
	22	M 30 x 2	32	48	14	7,5	27	25,11	FI-FK-22L-HR
	28	M 36 x 2	38	48	14	7,5	32	35,07	FI-FK-28L-HR
	35	M 45 x 2	48	60	16	10,5	41	69,87	FI-FK-35L-HR
	42	M 52 x 2	54	60	16	11	46	87,41	FI-FK-42L-HR
S	6	M 14 x 1,5	15	45	12	7	12	5,34	FI-FK-06S-HR
	8	M 16 x 1,5	17	45	12	7	14	6,92	FI-FK-08S-HR
	10	M 18 x 1,5	20	45	12	7,5	17	9,44	FI-FK-10S-HR
	12	M 20 x 1,5	22	45	12	7,5	17	10,87	FI-FK-12S-HR
	14	M 22 x 1,5	24	47	14	8	19	13,59	FI-FK-14S-HR
	16	M 24 x 1,5	27	48	14	8,5	22	17,49	FI-FK-16S-HR
	20	M 30 x 2	32	50	16	10,5	27	25,83	FI-FK-20S-HR
	25	M 36 x 2	38	62	18	12	32	46,15	FI-FK-25S-HR
30	M 42 x 2	44	64	20	13,5	36	62,34	FI-FK-30S-HR	
38	M 52 x 2	54	66	22	16	46	95,92	FI-FK-38S-HR	

Werkstoff / Oberfläche: HR Stahl, unbeschichtet, gehärtet

Zubehör



Konuslehren

Seite 283

P

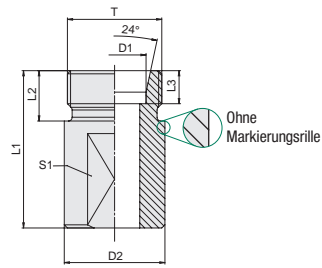

**Schneidring Montagestutzen für die manuelle Vormontage
Typ FI-VK • Baureihen LL / L / S**

Bau- reihe	Rohr-Ø mm	Abmessungen mm						Gewicht kg ca. per 100	Bestellbezeichnungen
		D1	Gewinde T	D2	L1	L2	L3		
LL	4	M 8 x 1	14	25	8	4,3	11	2,11	FI-VK-04LL-HR
	6	M 10 x 1	14	25	8	5,8	11	2,18	FI-VK-06LL-HR
	8	M 12 x 1	14	26	9	5,8	11	2,36	FI-VK-08LL-HR
L	6	M 12 x 1,5	14	28	10	7,3	11	2,57	FI-VK-06L-HR
	8	M 14 x 1,5	15	28	10	7,3	12	3,05	FI-VK-08L-HR
	10	M 16 x 1,5	17	29	11	7,3	14	4,07	FI-VK-10L-HR
	12	M 18 x 1,5	20	29	11	7,3	17	5,53	FI-VK-12L-HR
	15	M 22 x 1,5	23	30	12	7,3	19	7,75	FI-VK-15L-HR
	18	M 26 x 1,5	29	31	12	7,8	24	12,31	FI-VK-18L-HR
	22	M 30 x 2	32	33	14	7,8	27	16,08	FI-VK-22L-HR
	28	M 36 x 2	38	33	14	7,8	32	22,34	FI-VK-28L-HR
	35	M 45 x 2	48	45	16	10,8	41	49,40	FI-VK-35L-HR
	42	M 52 x 2	54	45	16	11,3	46	61,50	FI-VK-42L-HR
S	6	M 14 x 1,5	15	30	12	7,3	12	3,43	FI-VK-06S-HR
	8	M 16 x 1,5	17	30	12	7,3	14	4,43	FI-VK-08S-HR
	10	M 18 x 1,5	20	30	12	7,8	17	5,92	FI-VK-10S-HR
	12	M 20 x 1,5	22	30	12	7,8	17	6,87	FI-VK-12S-HR
	14	M 22 x 1,5	24	32	14	8,3	19	8,74	FI-VK-14S-HR
	16	M 24 x 1,5	27	33	14	8,8	22	11,23	FI-VK-16S-HR
	20	M 30 x 2	32	35	16	10,8	27	16,83	FI-VK-20S-HR
	25	M 36 x 2	38	47	18	12,3	32	33,47	FI-VK-25S-HR
30	M 42 x 2	44	49	20	13,8	36	45,62	FI-VK-30S-HR	
38	M 52 x 2	54	51	22	16,3	46	70,08	FI-VK-38S-HR	

Werkstoff / Oberfläche: HR Stahl, unbeschichtet, gehärtet



STAUFF Form EVO Rohrformmaschine Typ SFO-F-A-A-IOT



Produktbeschreibung

Die Rohrformmaschine des Typs SFO-F-A-A-IOT ermöglicht die wirtschaftliche und prozesssichere Herstellung von Rohrenden aus Stahl, Edelstahl und anderen Werkstoffen mit der für das STAUFF Form EVO System charakteristischen Kontur.

Die als robustes Tischgerät für den dauerhaften Einsatz in der Werkstatt konzipierte Maschine wird in Verbindung mit Formstutzen FI-FST und Spannbacken FI-FB genutzt. Bei ausgewählten Rohrabmessungen kommen Formstutzen mit eingeschraubten Innendornen FI-ID zum Einsatz, die ein Einschnüren des Rohres im Bereich der Umformung verhindern.

Formstutzen, Spannbacken und Innendornen wurden speziell für den maschinellen Umformprozess ausgelegt und können bei Bedarf schnell und einfach ohne jegliches Werkzeug ausgetauscht werden. Die daraus resultierenden kurzen Werkzeugwechsel- und Einrichtezeiten tragen neben den niedrigen Taktzeiten zur hohen Wirtschaftlichkeit des System bei.

Sämtliche für den Umformprozess erforderlichen Werkzeuge sind eindeutig mit den Rohrabmessungen gekennzeichnet, so dass Montagefehler aufgrund fehlerhafter Zuordnung praktisch ausgeschlossen werden können.



STAUFF Form EVO Dichtring Typ FI-FD, siehe Seite 32

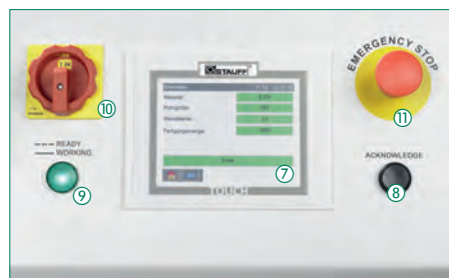

Bedienbereich der Rohrformmaschine



Geräuschdämpfende Werkzeugablage



Seitliche Griffleisten; sicherer Stand und ruhiger Betrieb dank robuster Gummi-Maschinenfüße

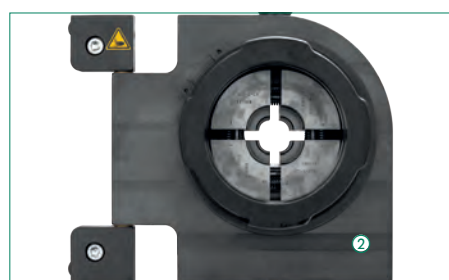

Geöffneter Spannkopf mit eingesetzten Spannbacken



Einsetzen des Formstutzens mit Bajonettverschluss – ohne jegliches Werkzeug



Elektrische Anschlüsse

Cloud-Anbindung ermöglicht die Fernwartung und erleichtert die Dokumentation von Montagevorgängen



Rohrformmaschinen des Typs SFO-F-A-A sind werkseitig mit einem eingebauten Modul zur direkten Anbindung an eine von STAUFF betriebene Cloud ausgerüstet. Realisiert wird diese Lösung mit einer integrierten SIM-Karte, die in sämtlichen Industrieregionen der Welt genutzt werden kann.

Dies ermöglicht beispielsweise Software-Updates, ohne dass die Maschine vor Ort an ein lokales Netzwerk angeschlossen werden muss. Auch Parametersätze, die zum Beispiel für vom Standard abweichende Rohr-Werkstoffe durch STAUFF ermittelt wurden,

können auf diesem Weg schnell und direkt auf die Maschine übertragen werden.

Kunden erhalten über ein geschütztes Online-Portal Zugriff auf die Cloud und können dort unter anderem detaillierte Informationen zu den durchgeführten Montagevorgängen abrufen und dokumentieren.

Die erforderliche Datensicherheit wird durch Verschlüsselung in beide Richtungen gewährleistet



STAUFF Form EVO Rohrumformmaschine Typ SFO-F-A-A-IOT

Produktmerkmale

Leistungsfähigkeit

- Konstant hohe Prozesssicherheit, Zuverlässigkeit und Reproduzierbarkeit durch die Wegsteuerung der Maschine, die den Umformprozess nach manuellem Start ausführt und anhand hinterlegter Parameter überwacht
- Hohe Wirtschaftlichkeit dank kurzer Taktzeiten – ideal für die Serienverarbeitung
- Schneller und einfacher Austausch von Formstutzen (mit Bajonettverschluss) und Spannbacken bei Wechsel der zu verarbeitenden Rohrabmessungen – ohne jegliches Werkzeug
- Praktisch ausgeschlossen sind Verwechslungsgefahr und Montagefehler aufgrund fehlerhafter Zuordnung durch eindeutige Kennzeichnung sämtlicher Werkzeuge
- Oberflächenschonende Klammerung des Rohres während der Umformung
- Losgrößenzähler und separater Gesamtstückzahlzähler für jede Werkzeuggröße
- Menüsprache frei wählbar zwischen Deutsch, Englisch, Französisch und Italienisch
- Hoher Anwendungskomfort mit eindeutiger Klartext-Kommunikation über das Bedienfeld

Bauweise

- ① Robustes und ergonomisch gestaltetes Maschinengehäuse
- ② Leicht zugänglicher Spannkopf zur einfachen Positionierung der Spannbacken und optimierter Montagebereich mit ca. 110 mm Abstand von Rohrachse bis Störkante der Maschine zur Verarbeitung von Rohrbögen mit geringen Biegeradien oder komplexen Geometrien
- ③ Geräuschkämpfende Werkzeugablage mit beständiger Gummi-Auflagematte
- ④ Seitliche Griffleisten als feste Anschlagpunkte für den Transport (z.B. mit Hebegurten)
- ⑤ Sicherer Stand dank flexibler Gummi-Maschinenfüße
- ⑥ Typenschild, u.a. mit technischen Daten, Seriennummer und Baujahr

Technische Daten

Anwendungsbereich

- Funktion: Kaltumformung nahtloser kaltgezogener Präzisionsstahlrohre entsprechend EN 10305-1 (Werkstoffe E235, E355) und Edelstahlrohre (Werkstoff 1.4571 / AISI 316 Ti)

Parameter für abweichende Werkstoffe können bei Bedarf herstellenseitig hinterlegt werden. Für weitere Informationen wenden Sie sich bitte an STAUFF.

- Verfahren: Umformung mit kombinierter Druck-/Wegsteuerung
- Baureihen & Abmessungen: Leichte Baureihe (L): 6 x 1,5 mm bis 42 x 4 mm
Schwere Baureihe (S): 6 x 1,5 mm bis 38 x 6 mm

Abmessungen und Gewicht

- Abmessungen (B x T x H): 850 mm x 890 mm x 330 mm
mit seitlichen Griffleisten (demontierbar)
- Abstand von Rohrachse bis Störkante der Maschine: 110 mm
- Höhe der Maschinenfüße: 65 mm Bodenfreiheit
ermöglicht den einfachen Transport mittels Gabelstapler oder Hubwagen
- Gewicht: 210 kg
(inklusive Betriebsmittel, ohne Werkzeuge)

Werkstoffe

- Maschinenrahmen: Aluminium
- Maschinengehäuse: Stahl, lackiert
- Auflagematte: NBR (Perbunan®)
- Maschinenfüße: Naturkautschuk
- Formringe: Stahl, zink/nickel-beschichtet
- Formringe (Dichtungen): FKM (Viton®)

Bedienelemente

- ⑦ Bedienfeld zur Anzeige und Auswahl aller relevanten Einstellungen und Umformparameter
- ⑧ Freigabe-Schalter zur verbindlichen Bestätigung über das Bedienfeld getätigter Eingaben
- ⑨ Status-Leuchte zur Kennzeichnung der Betriebsbereitschaft und laufender Montagevorgänge

Schutzeinrichtungen

- ⑩ Elektro-Hauptschalter (bei Bedarf gegen nicht autorisierte Betätigung absicherbar)
- ⑪ Separater Not-Halt-Schalter zum unmittelbaren Stopp aller Maschinenbewegungen

Anschlüsse (auf der Rückseite der Maschine)

- ⑫ Elektrischer Anschluss entsprechend IEC 60309 CEE 16A (Kabellänge: 4 m)
- ⑬ Fußschalteranschluss für externen Fußschalter Typ SFO/PRC-POC-FS
- ⑭ Ethernet-Anschluss (RJ45) zur herstellenseitigen Wartung und Dateneinspielung
- ⑮ Antenne IoT-Gateway zur Fernwartung und erleichtert die Dokumentation von Montagevorgängen

Rohrumformwerkzeuge

- ⑯ Spannbacken FI-FB mit eindeutiger Kennzeichnung der Rohrabmessung
- ⑰ Variante eines Formstutzens FI-FST mit eingeschraubtem Innendorn FI-ID
- ⑱ Formstutzen FI-FST mit eindeutiger Kennzeichnung der Rohrabmessungen

Motorkonfiguration

- Spannungsversorgung: 400 V AC @ 50 Hz - 3 Phasen
460 V AC @ 60 Hz - 3 Phasen
- Leistungsaufnahme: 2,55 A
- Anschlussleistung: 1,0 kW
- Elektrischer Anschluss: Phasenwendestecker
entsprechend IEC 60309 CEE 16A
- Kabellänge: 4 m

Alternative Motorkonfigurationen und Steckerausführungen sind auf Anfrage verfügbar. Für weitere Informationen wenden Sie sich bitte an STAUFF.

Hydrauliksystem

- Betriebsmittel: Hydrauliköl Shell Tellus S2 MA 46 oder gleichwertig
(im Auslieferungszustand befüllt und betriebsbereit)
- Betriebsmittelvolumen: 6,1 Liter
- Maximaler Arbeitsdruck: 700 bar

Betriebsbedingungen

- Lagerungstemperatur: -10°C ... +70°C
- Umgebungstemperatur: +15°C ... +35°C
- Umgebungsbedingungen: Trocken, ohne kondensierende Feuchtigkeit
Betrieb ausschließlich in waagerechter Position
geringer als 69 dB(A) nach EN ISO 11202
im Vollast-Betrieb mit maximalen Rohrabmessungen
- Geräuschemission:



STAUFF Wartungsverträge

Bitte kontaktieren Sie STAUFF für einen Wartungsvertrag, der optimalen Service für Ihre STAUFF Rohrumformmaschine bietet.

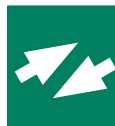

STAUFF Maschinenvermietung

Bitte kontaktieren Sie STAUFF für eine Mietmaschine und weitere Details, welche Möglichkeiten dieser Service bietet.



STAUFF Form EVO Formstutzen ▪ Typ FI-FST
STAUFF Form EVO Innendorn ▪ Typ FI-ID



Rohr-Ø	Rohr-Wandstärke	Gewicht pro Stück	Bestellbezeichnungen	
mm	mm	kg ca.	Formstutzen	Innendorn
6	1,5	1,95	FI-FST-06L/S-F2-S-A	
8	1,5	1,97	FI-FST-08L/S-F2-S-A	
	2,0			
10	1,5	1,98	FI-FST-10L/S-F2-S-A	
	2,0			
	2,5			
	3,0			
12	1,5	1,99	FI-FST-12L/S-1.5-F2-S-A	FI-ID-12x1.5-HR/2
	2,0		FI-FST-12L/S-2/2.5/3-F2-S-A	
	2,5			
	3,0			
15	1,5	2,0	FI-FST-15L-F2-S-A	FI-ID-15x1.5-HR/2
	2,0			FI-ID-15x2.0-HR/2
	2,5			FI-ID-15x2.5-HR/2
16	2,0	2,04	FI-FST-16S-2/2.5-F2-S-A	FI-ID-16x2.0-HR/2
	2,5		FI-FST-16S-3/4-F2-S-A	FI-ID-16x2.5-HR/2
	3,0			
	4,0			
18	1,5	1,97	FI-FST-18L-2/2.5-F2-S-A	FI-ID-18x1.5-HR/2
	2,0			FI-ID-18x2.0-HR/2
	2,5			FI-ID-18x2.5-HR/2
	3,0			
20	2,0	1,98	FI-FST-20S-2/2.5-F2-S-A	FI-ID-20x2.0-HR/2
	2,5		FI-FST-20S-3/3.5/4-F2-S-A	FI-ID-20x2.5-HR/2
	3,0			
	4,0			
22	2,0	1,95	FI-FST-22L-2/2.5-F2-S-A	FI-ID-22x2.0-HR/2
	2,5		FI-FST-22L-3/3.5-F2-S-A	FI-ID-22x2.5-HR/2
	3,0			
	3,5			
25	2,0	1,96	FI-FST-25S-2/2.5-F2-S-A	FI-ID-25x2.0-HR/2
	2,5		FI-FST-25S-3/3.5/4/5-F2-S-A	FI-ID-25x2.5-HR/2
	3,0			
	3,5			
	4,0			
	5,0			
28	2,0	1,96	FI-FST-28L-2/2.5/3-F2-S-A	FI-ID-28x2.0-HR/2
	2,5			FI-ID-28x2.5-HR/2
	3,0			FI-ID-28x3.0-HR/2
	3,5			
	4,0			
30	2,5	1,95	FI-FST-30S-2.5/3-F2-S-A	FI-ID-30x2.5-HR/2
	3,0			FI-ID-30x3.0-HR/2
	4,0			
	5,0			
	6,0			
35	2,5	2,0	FI-FST-35L-2.5/3-F2-S-A	FI-ID-35x2.5-HR/2
	3,0		FI-FST-35L-4/5-F2-S-A	FI-ID-35x3.0-HR/2
	4,0			
	5,0			
38	3,0	1,82	FI-FST-38S-3/4-F2-S-A	FI-ID-38x3.0-HR/2
	4,0		FI-FST-38S-5/6-F2-S-A	FI-ID-38x4.0-HR/2
	5,0			
	6,0			
42	3,0	1,94	FI-FST-42L-F2-S-A	FI-ID-42x3.0-HR/2
	3,5			FI-ID-42x3.5-HR/2
	4,0			FI-ID-42x4.0-HR/2

Werkstoff / Oberfläche: **HR** Stahl, unbeschichtet, gehärtet

Bitte beachten:

Sämtliche Angaben gelten ausschließlich für nahtlose kaltgezogene Präzisionsstahlrohre entsprechend EN 10305-1 (Werkstoffe E235, E355) und Edelstahlrohre (Werkstoff 1.4571 / AISI 316 Ti).

Bitte wenden Sie sich an STAUFF bezüglich der Verarbeitung von Rohren aus Edelstahl und anderen Werkstoffen.



STAUFF Form EVO Klemmbacken • Type FI-FB



Rohr-Ø mm	Baureihe	Gewicht pro Stück kg ca.	Bestellbezeichnungen
6	L / S	2,37	FI-FB-06L/S-F2-S-A
8	L / S	2,36	FI-FB-08L/S-F2-S-A
10	L / S	2,32	FI-FB-10L/S-F2-S-A
12	L / S	2,30	FI-FB-12L/S-F2-S-A
15	L	2,37	FI-FB-15L-F2-S-A
16	S	2,31	FI-FB-16S-F2-S-A
18	L	2,28	FI-FB-18L-F2-S-A
20	S	2,24	FI-FB-20S-F2-S-A
22	L	2,32	FI-FB-22L-F2-S-A
25	S	2,17	FI-FB-25S-F2-S-A
28	L	2,32	FI-FB-28L-F2-S-A
30	S	2,05	FI-FB-30S-F2-S-A
35	L	1,92	FI-FB-35L-F2-S-A
38	S	1,92	FI-FB-38S-F2-S-A
42	L	1,77	FI-FB-42L-F2-S-A

 Übersicht Rohrabmessungen
 Parameter und Werkzeuge STAUFF Form EVO

Stahl

Größe	Wandstärke								
	1	1,5	2	2,5	3	3,5	4	5	6
	E235/ E355	E235/ E355	E235/ E355	E235/ E355	E235/ E355	E235/ E355	E235/ E355	E235/ E355	E235/ E355
6	-		-	-	-	-	-	-	-
8	-				-	-	-	-	-
10	-					-	-	-	-
12	-	■				-	-	-	-
15	-	■	■	■	-	-	-	-	-
16	-	-	■	■		-		-	-
18	-	-	■	■		-		-	-
20	-	-	■	■				-	-
22	-	-	■	■				-	-
25	-	-	■	■					-
28	-	-	■	■	■				-
30	-	-	-	■	■				
35	-	-	-	■	■				
38	-	-	-	-	■		■		
42	-	-	-	-	■	■	■		

Parameter und Werkzeug verfügbar. Verwendung ohne Innendom.

Edelstahl

Wandstärke									
	1	1,5	2	2,5	3	3,5	4	5	6
	316ti	316ti	316ti	316ti	316ti	316ti	316ti	316ti	316ti
-				-	-	-	-	-	-
-				-	-	-	-	-	-
-					-	-	-	-	-
-	■				-	-	-	-	-
-	■	■	■	-	-	-	-	-	-
-	-	■	■		-		-	-	-
-	-	■	■				-	-	-
-	-	■	■					-	-
-	-	■	■						-
-	-	■	■	■					-
-	-	-	■	■					-
-	-	-	-	■					-
-	-	-	-	-	■				-
-	-	-	-	-	-	■			-
-	-	-	-	-	-	-	■		-
-	-	-	-	-	-	-	-	■	-
-	-	-	-	-	-	-	-	-	■

Parameter und Werkzeug verfügbar. Verwendung mit Innendom.

P



Externer Fußschalter für Rohrumformmaschine Typ SFO/PRC-POC-FS



- Ermöglicht dem Maschinenbediener das Auslösen von Montagevorgängen aus größerer Entfernung zur Maschine (Kabellänge: 7 m)

STAUFF Form EVO Öl Typ Oel-Stauff-Form-1L



- Ermöglicht die fehlerfreie, maschinelle Umformung der Rohrkontur mit STAUFF Form EVO Maschinen bei Verwendung von Edelstahlrohren

STAUFF Montageöl mit Pinsel Typ SPR-PRC-H-M-OS



- Ermöglicht die fehlerfreie, maschinelle Umformung der Rohrkontur mit STAUFF Form EVO Maschinen bei Verwendung von Edelstahlrohren



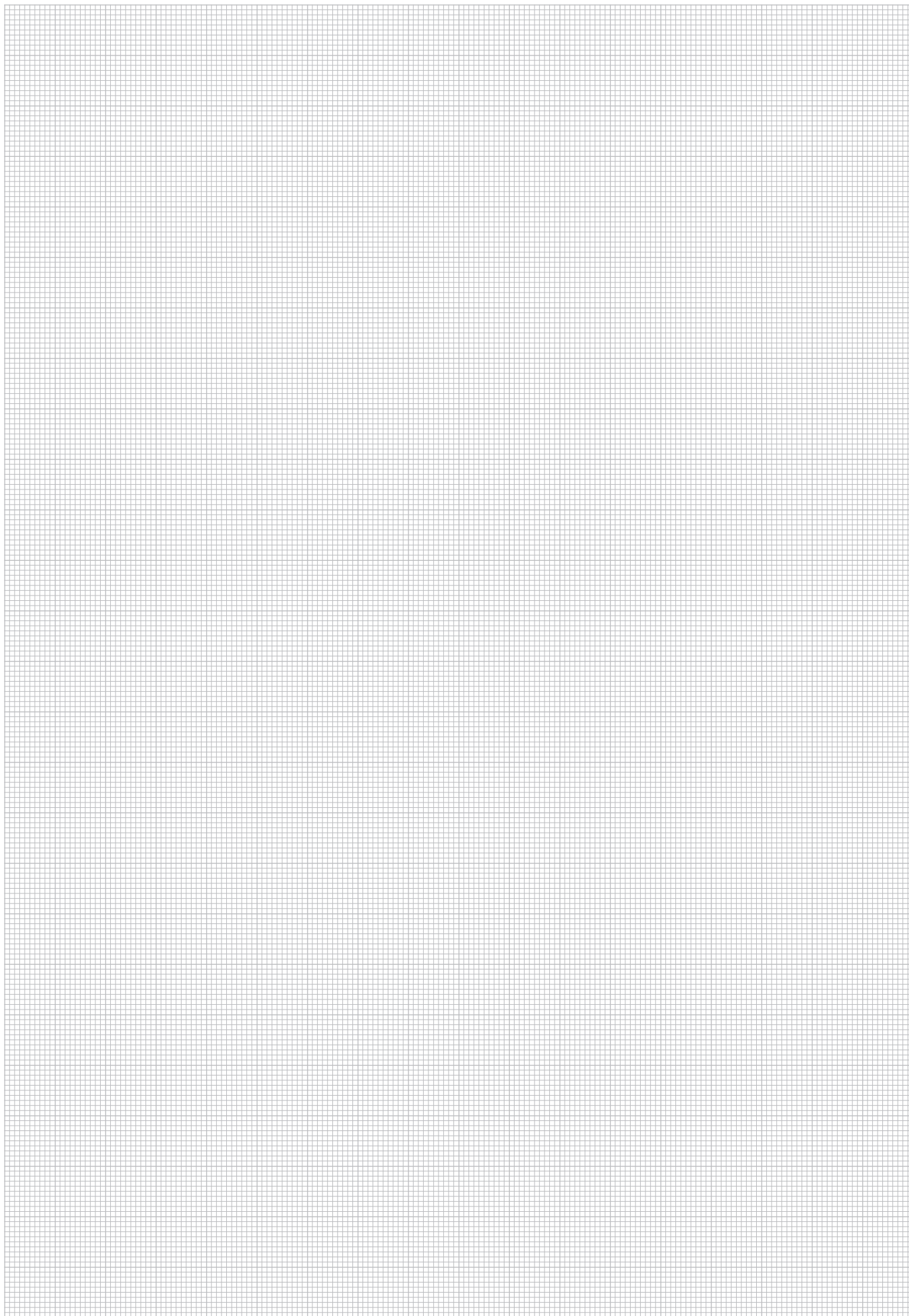

P



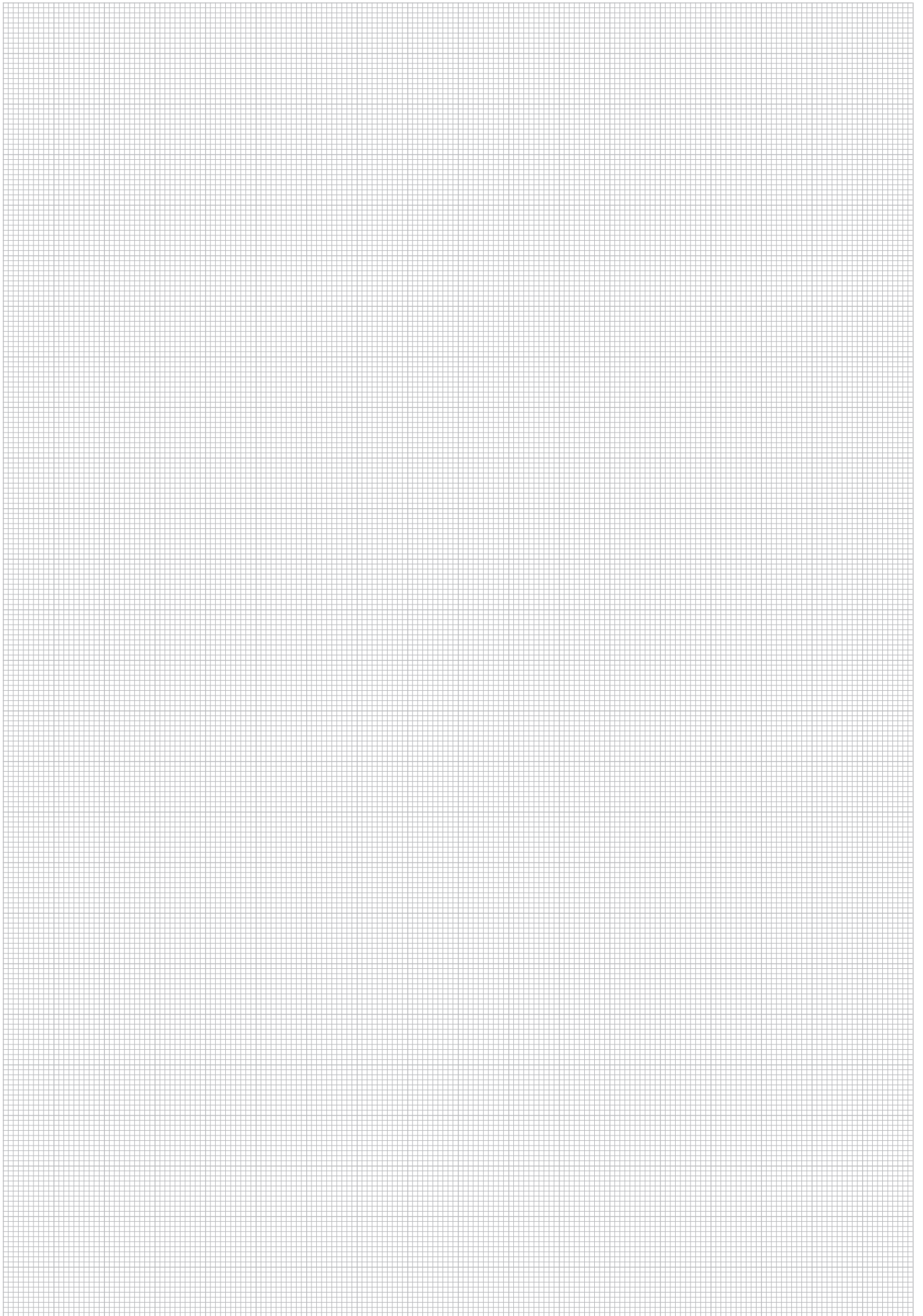

P



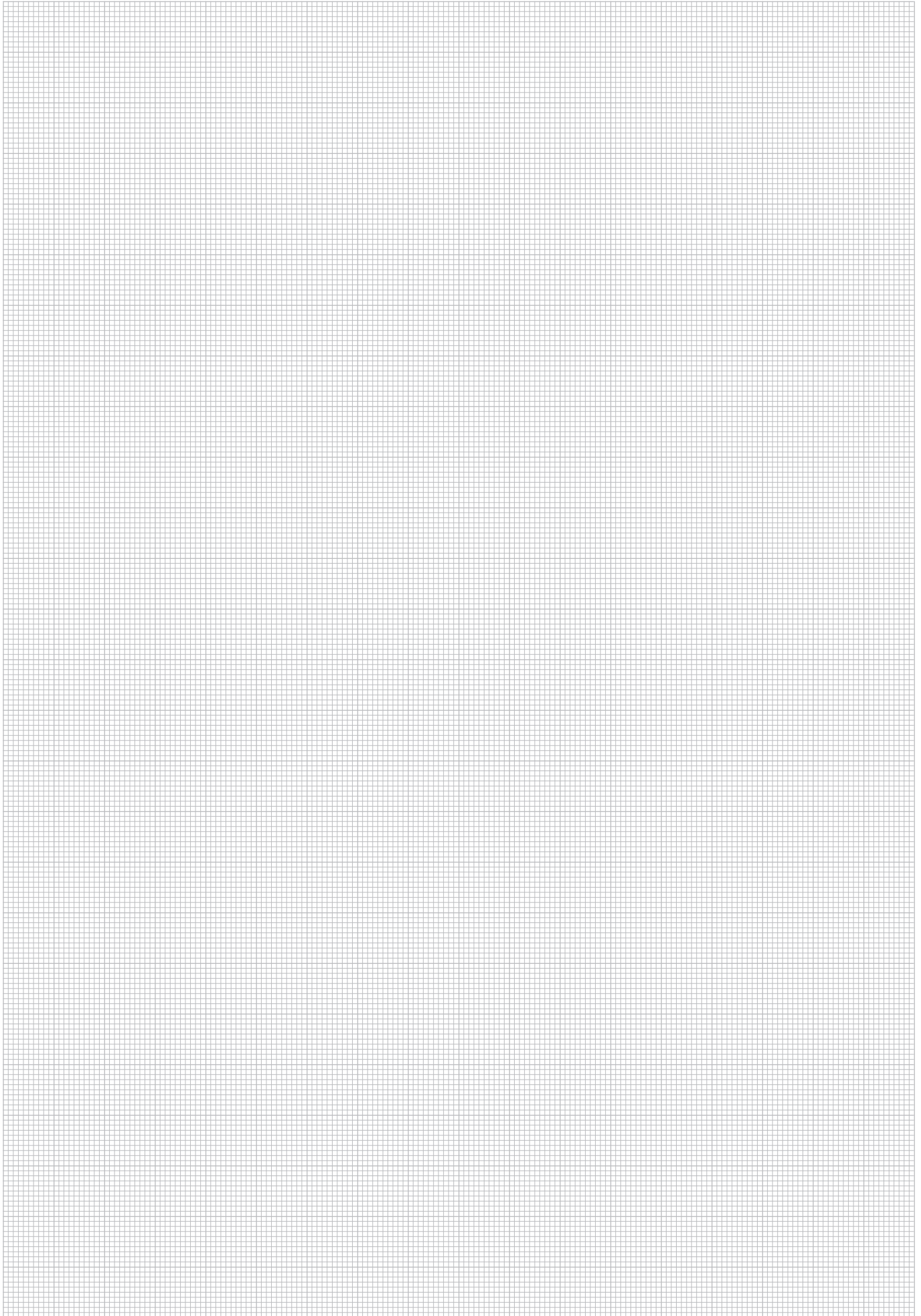

P







Gewindeplatte

FI-TIB

276



Konuslehren

FI-KOL

277



Gewindeplatte Typ FI-TIB

Produktbeschreibung

Gewindeplatten als universelles Hilfsmittel für die Werkstatt, das Lager oder den Verkaufsbereich erlauben die schnelle und einfache Bestimmung von gängigen Gewindearten und -größen, z.B. von Einschraub-Rohrverschraubungen und Messkupplungen.

Die Gewindeplatten werden in zwei Varianten angeboten:

FI-TIB-M/G

▪ 13 Metrische Gewinde (zylindrisch)

M8 x 1 / M10 x 1 / M12 x 1,5 / M14 x 1,5 /
M16 x 1,5 / M18 x 1,5 / M20 x 1,5 / M22 x 1,5 /
M26 x 1,5 / M27 x 2 / M33 x 2 / M42 x 2 / M48 x 2

▪ 8 Whitworth Rohrgewinde

G1/8 / G1/4 / G3/8 / G1/2 / G3/4 / G1 / G1 1/4 / G1 1/2

FI-TIB-N/U

▪ 8 NPT Gewinde

1/8–27 NPT / 1/4–18 NPT / 3/8–18 NPT /
1/2–14 NPT / 3/4–14 NPT / 1–11.5 NPT /
1 1/4–11.5 NPT / 1 1/2–11.5 NPT

▪ 9 UN/UNF Gewinde

7/16–20 UNF / 1/2–20 UNF / 9/16–18 UNF /
3/4–16 UNF / 7/8–14 UNF / 1 1/16–12 UN /
1 5/16–12 UN / 1 5/8–12 UN / 1 7/8–12 UN



Produktmerkmale

- Decken alle gängige Anschlussgewinde von Rohrverschraubungen und Messkupplungen ab
- Aus hochfestem Vergütungsstahl gefertigt
- Mit einer extrem beständigen KTL-Beschichtung (kathodische Tauchlackierung) verarbeitet
- Lasergekennzeichnete Gewindeangaben direkt neben den Einschraublöchern
- Gummifüße sorgen für sicheren Stand

Technische Daten

- Abmessungen (B x T x H): 275 mm x 190 mm x 31 mm
- Bodenfreiheit: 13 mm (Höhe der Gummifüße)
- Gewicht: 6,0 kg

Hinweis

Gewindeplatte helfen bei einer ersten, grundlegenden Bestimmung von Gewindearten und -größen.

Sie ersetzen nicht hochpräzise Gewindelehren und Messwerkzeuge (sofern diese erforderlich werden).

Q



Konuslehren Typ FI-KOL

Produktbeschreibung

Diese Konuslehren sind zur Verschleißprüfung des 24° Konus für alle STAUFF Fertigmontagestutzen 6 - 42 mm vorgesehen. Um die Genauigkeit bei der Schneidringmontage zu gewährleisten, müssen Verschleiß oder Beschädigung des Montagestutzens nach max. 50 Montagen (DIN 3859-2) überprüft werden.

Dieser Satz ist passend für alle Fertigmontagestutzen Typ FI-MFK als auch Handmontagestutzen Typ FI-FK.

Die Konuslehren sind einzeln oder als kompletter Satz für alle Größen im praktischen Koffer erhältlich.

Produktmerkmale

- Gewährleisten exakte Schneidringmontage, da das Soll des Konus im Stutzen genau überprüft werden kann
- Vorzeitiger Wechsel der Stutzen wird vermieden
- Einfache Handhabung

Technische Daten

- Abmessungen Koffer (B x T x H):
357 mm x 305 mm x 80 mm
- Abmessung Konuslehre (L)
95 mm



Bestellbezeichnungen

- Set Konuslehren im Koffer (Größe 6 bis 42)

FI-Box-Konuslehren-Satz-6-42

Konuslehren einzeln

Größe	Bestellbezeichnung
06L/S	FI-KOL-06L/S-W1
08L/S	FI-KOL-08L/S-W1
10L/S	FI-KOL-10L/S-W1
12L/S	FI-KOL-12L/S-W1
14S	FI-KOL-14S-W1
15L	FI-KOL-15L-W1
16S	FI-KOL-16S-W1
18L	FI-KOL-18L-W1
20S	FI-KOL-20S-W1
22L	FI-KOL-22L-W1
25S	FI-KOL-25S-W1
28L	FI-KOL-28L-W1
30S	FI-KOL-30S-W1
35L	FI-KOL-35L-W1
38S	FI-KOL-38S-W1
42L	FI-KOL-42L-W1







STAUFF Clean
System zur Innenreinigung von Rohren und Schläuchen
SC

282



Handrohrbieger

TUB-MA

284



Biege- und Absägevorrichtung

TUBSD-MA

285



Rohr Absägevorrichtung

TUSD-MA

286



Hand Rohrentgrater

TUD-MA

287



STAUFF CLEAN System zur Innenreinigung von Rohren und Schläuchen

Produktbeschreibung

STAUFF Clean besteht im Wesentlichen aus einer speziellen Druckluftpistole und einer Reihe speziell geformter Kunststoffdüsen. Diese nutzt Druckluft im Bereich von 6 ... 8 bar, um ein Schaumstoffprojektil durch die Kunststoffdüse in die zu reinigende Leitung zu beschleunigen. Diese Methode ist nicht nur sicher und umweltverträglich; die Funktionsweise ist auch noch denkbar einfach und die fachgerechte Bedienung schnell zu erlernen.

Die **Druckluftpistole** ist der Teil des Systems, über den die angeschlossene Druckluft kontrolliert und das Projektil gestartet werden kann.

Die **Kunststoffdüsen** wurden speziell entwickelt, um eine luftdichte Verbindung zwischen der Druckluftpistole und der zu reinigenden Leitung herzustellen. Die Hauptaufgabe liegt darin, das eingesetzte Projektil entsprechend zu komprimieren und so den problemlosen Übergang in die Leitung zu ermöglichen.

Das **Projektil** übernimmt die eigentliche Reinigung: Da es rund 15% größer als der eigentliche Innendurchmesser der zu reinigenden Leitung ist, entsteht Reibung zwischen der Innenfläche und dem Projektil, welche Verschmutzungen wirkungsvoll ablöst.

STAUFF Clean ist wahlweise einzeln oder in verschiedenen Sets mit Koffer, Haltering und Kunststoffdüsen erhältlich.



R

STAUFF CLEAN Druckluftpistole



Produktmerkmale

- Druckluftpistole
- Leichte Bauweise und ergonomisches Design
- Einfache Bedienung
- Anschluss an Druckluftleitung über Schnellverschlusskupplung
- Für alle Arten von Düsen verwendbar
- Wahlweise einzeln oder in verschiedenen Sets mit Koffer, Haltering und Kunststoffdüsen erhältlich

Technische Daten

- Druckluftbedarf:
6 ... 8 bar
- Effektives Volumen:
250 ... 400 l/min

Bestellbezeichnungen

- Druckluftpistole ohne Zubehör **SC-LG**
- Set (Druckluftpistole, Koffer und Haltering) **SC-LK**
- Set (wie oben)
mit 10 Düsen des Typs Universal **SC-10UV-K**
- Set (wie oben)
mit 18 Düsen des Typs Metric Tube **SC-18MT-K**
- Set (wie oben)
mit 10 Düsen des Typs JIC **SC-10J-K**
- Set (wie oben)
mit 7 Düsen des Typs BSP **SC-7B-K**
- Set (wie oben)
mit 7 Düsen des Typs NPT **SC-7N-K**

Bitte wenden Sie sich an STAUFF für besondere Anschlussadapter und Kupplungen.



**STAUFF CLEAN
Kunststoffdüsen**
Düsen des Typs Universal (SC-U-SET)

Dank der konisch geformten Auflage eignen sich Düsen des Typs Universal für nahezu 90% aller Anwendungen, wie z.B. Rohre und Schläuche mit und ohne Verschraubungen oder sonstige Armaturen im Bereich der Hydraulik und Pneumatik, aber auch für Kondensator- und Kesselrohre sowie Leitungen in der Lebensmittelindustrie. Entsprechend sind Düsen dieses Typs auch mit folgenden Verschraubungen einsetzbar: JIC, SAE und BSP.

Das Set beinhaltet 10 Düsen der folgenden Durchmesser: 6 mm, 8 mm, 10 mm, 13 mm, 16 mm, 19 mm, 25 mm, 32 mm, 38 mm und 50 mm.

Düsen des Typs JIC (SC-J-SET)

Düsen des Typs JIC eignen sich insbesondere für die Verwendungen mit Verschraubungen des Typs JIC und SAE. Dank Ihrer Bauweise funktionieren Sie sowohl für Innen- als auch für Außengewinde und garantieren dabei jederzeit eine luftdichte Verbindung.

Das Set beinhaltet 10 Düsen der folgenden Durchmesser: 6 mm, 8 mm, 10 mm, 13 mm, 16 mm, 19 mm, 25 mm, 32 mm, 38 mm und 50 mm.

Düsen des Typs Metric Tube (SC-M-SET)

Düsen des Typs Metric Tube wurden zur Verwendung mit metrischen Rohren entwickelt und werden über den Außendurchmesser der Leitung ausgewählt. Der Innendurchmesser der Düsen ist reduziert um dem Innendurchmesser der Leitung zu entsprechen. Die Düsen werden aus Vollmaterial gefertigt und sind für höchste Lebensdauer ausgelegt.

Das Set beinhaltet 18 Düsen der folgenden Durchmesser: 6 mm, 8 mm, 10 mm, 12 mm, 14 mm, 15 mm, 16 mm, 18 mm, 20 mm, 22 mm, 25 mm, 28 mm, 30 mm, 35 mm, 38 mm, 42 mm, 50 mm und 60 mm.

Düsen des Typs BSP (SC-B-SET)

Düsen des Typs BSP eignen sich insbesondere für die Verwendungen mit Verschraubungen des Typs BSP. Dank Ihrer Bauweise funktionieren Sie sowohl für Innen- als auch für Außengewinde und garantieren dabei jederzeit eine luftdichte Verbindung.

Das Set beinhaltet 7 Düsen der folgenden Durchmesser: 6 mm, 10 mm, 13 mm, 16 mm, 19 mm, 25 mm und 32 mm.



Haltering für Düsen (SCN-AR)
Erforderlich für Größe 6-32 mm / 1/4-1 1/4 in

Kunststoffdüsen sind bei Bedarf auch einzeln erhältlich.

Düsen des Typs NPT (SC-N-SET)

Düsen des Typs NPT eignen sich insbesondere für die Verwendungen mit Verschraubungen des Typs NPT und SAE. Dank Ihrer Bauweise funktionieren Sie sowohl für Innen- als auch für Außengewinde und garantieren dabei jederzeit eine luftdichte Verbindung.

Das Set beinhaltet 7 Düsen der folgenden Durchmesser: 1/4 in, 3/8 in, 1/2 in, 5/8 in, 3/4 in, 1 in und 1-1/4 in.

**STAUFF CLEAN
Projekteile**
Coupling (SCP-C)

Projekteile der Baureihe Coupling (C) eignen sich zur Reinigung von Schläuchen mit Armaturen oder zur Entfernung loser Verschmutzungen aus Rohren

Abrasive (SCP-A)

Projekteile der Baureihe Abrasive (A) eignen sich zur Reinigung von Rohren und entfernen leichten Rost und Verhärtungen sowie sonstige Rückstände

Grinding (SCP-G)

Projekteile der Baureihe Grinding (G) eignen sich zur Reinigung von Rohren und entfernen mittleren bis schweren Rost und Verhärtungen sowie sonstige Rückstände



Größe	Leitungsinndurchmesser		Bestellbezeichnungen		
	mm	(in)	Coupling (SCP-C)	Abrasive (SCP-A)	Grinding (SCP-G)
07	4,8	3/16	SCP-C-07	SCP-A-07	SCP-G-07
09	6,4	1/4	SCP-C-09	SCP-A-09	SCP-G-09
10	6,4	1/4	SCP-C-10	SCP-A-10	SCP-G-10
12	7,9	5/16	SCP-C-12	SCP-A-12	SCP-G-12
14	9,5	3/8	SCP-C-14	SCP-A-14	SCP-G-14
16	11,1	7/16	SCP-C-16	SCP-A-16	SCP-G-16
18	12,7	1/2	SCP-C-18	SCP-A-18	SCP-G-18
20	14,3	9/16	SCP-C-20	SCP-A-20	SCP-G-20
22	15,9	5/8	SCP-C-22	SCP-A-22	SCP-G-22
26	19,1	3/4	SCP-C-26	SCP-A-26	SCP-G-26
28	20,6	13/16	SCP-C-28	SCP-A-28	SCP-G-28
30	22,2	7/8	SCP-C-30	SCP-A-30	SCP-G-30
33	25,4	1	SCP-C-33	SCP-A-33	SCP-G-33
36	26 / 27	1 1/16	SCP-C-36	SCP-A-36	SCP-G-36
38	28,6	1 1/8	-	SCP-A-38	SCP-G-38
40	31,8	1 1/4	SCP-C-40	SCP-A-40	SCP-G-40
45	34,9	1 3/8	SCP-C-45	SCP-A-45	SCP-G-45
50	38,1	1 1/2	SCP-C-50	SCP-A-50	SCP-G-50
55	44,5	1 3/4	SCP-C-55	SCP-A-55	SCP-G-55
60	50,8	2	SCP-C-60	SCP-A-60	SCP-G-60

Bitte beachten Sie: Eine optimale Reinigungsleistung kann nur dann erzielt werden, wenn Projekteile nur ein einziges Mal eingesetzt und im Anschluss entsorgt werden.

Sicherheitshinweise: Das Rohr- oder Schlauchende sollte stets mit einem geeigneten Auffangbehältnis für das Projektil gesichert werden, um Verletzungen durch das mit hoher Geschwindigkeit austretende Projektil zu vermeiden.

Bitte tragen Sie und alle umstehenden Personen bei Verwendung des Gerätes immer eine Schutzbrille, Gehörschutz und eine Staubmaske.



Handrohrbieger Typ TUB-MA

Produktbeschreibung

In Verbindung mit einem handelsüblichen Schraubstock ermöglicht der Handrohrbieger des Types TUB-MA das manuelle Biegen von gängigen Hydraulikrohren.

Er eignet sich für Rohre aus Stahl und Edelstahl mit Außendurchmessern von 6, 8, 10, 12, 14, 15, 16, 18 und 22 mm mit den definierten Mindestwandstärken.

Zusätzlich zu der metrischen Version ist eine Variante zur Verarbeitung zölliger Rohrleitungen mit Durchmessern zwischen 1/4 und 7/8 Zoll verfügbar.

Die acht Biegerollen aus Stahl (sechs in der zölligen Version), sorgen für eine maximale Verschleißfestigkeit.

Eine auf die Biegerollen gelaserte Skala unterstützt die Genauigkeit der gewünschten Biegewinkel mit einem Höchstmaß an Präzision.

Ausgeliefert wird der Handrohrbieger mit sämtlichen erforderlichen Komponenten und mehrsprachiger Bedienungsanleitung als Komplettsset im hochwertigen Stahlkoffer.

Produktmerkmale

- Kleine Biegeradien erlauben Kompakte Montagen
- Optimierte Biegekontur, welche kleine Biegeradien ohne Abflachung des Rohres bietet
- Verschleißfeste Rollen aus Stahl
- Bestens geeignet für den flexiblen Vor-Ort-Einsatz, z.B für die Montage auf der Baustelle

Technische Daten

- Abmessungen (B x T x H): 640 mm x 165 mm x 70 mm
- Gewicht (inkl. Koffer):
Metrische Version 13,8 kg
Zoll Version 12,1 kg



Bestellbezeichnungen

- Set Handrohrbieger im Koffer (metrische Version)
- Set Handrohrbieger im Koffer (zöllige Version)

TUB-MA-M622-LV-KIT
TUB-MA-I4140D-LV-KIT

Zubehör / Ersatzteile

Beschreibung	Bestellbezeichnung
Biegehebel Einzelteil	TUB-MA-S-Biegehebel
Schraubstock Grundplatte Einzelteil	TUB-MA-S-Grundplatte
Führungsrolle	TUB-MA-S-Führungsrolle-W32
Gegenhalterrolle	TUB-MA-S-Gegenhalterrolle-W101
Führungsrollenbefestigung	TUB-MA-S-Führungsrollenbefestigung
Schraube M12x32	TUB-MA-S-Schraube-M12x32
Drehzapfen	TUB-MA-S-Drehzapfen
Biegehebelverlängerung	TUB-MA-S-Biegehebelverlängerung-W32
Biegerolle 6/8 mm	TUB-T-BE-M6/8-MIOD-W32
Biegerolle 10 mm	TUB-T-BE-M10-MIOD-W32
Biegerolle 12 mm	TUB-T-BE-M12-M622-W32
Biegerolle 14/15 mm	TUB-T-BE-M14/15-M622-W32
Biegerolle 16 mm	TUB-T-BE-M16-MIOD-W32
Biegerolle 18 mm	TUB-T-BE-M18-M622-W101
Biegerolle 20 mm	TUB-T-BE-M20-M622-W101
Biegerolle 22 mm	TUB-T-BE-M22-MIOD-W101
Biegerolle 1/2"	TUB-T-BE-080D-I4140D-W32
Biegerolle 3/4"	TUB-T-BE-120D-I4140D-W101

Teilezuordnung unter: www.stauff.com/de/kategorie/025000/025022/025025/025021B

R



Durchmesser	Metrisch	Zoll	Radius	Mindestwandstärke
6/8 mm (1/4" / 5/16")	•	•	33 mm / 1.30 in	1,5 mm / .06 in
10 mm (3/8")	•	•		1,5 mm / .06 in
12 mm	•	•		
1/2"		•	40 mm / 1.57 in	2,0 mm / .08 in
14 mm	•			1,5 mm / .06 in
15 mm	•			
16 mm (5/8")	•	•	48 mm / 1.89 in	1,5 mm / .06 in
18 mm	•			2,0 mm / .08 in
3/4"		•		
20 mm	•			
22 mm (7/8")	•	•		



Rohrbiege- und Absägevorrichtung Typ TUBSD-MA

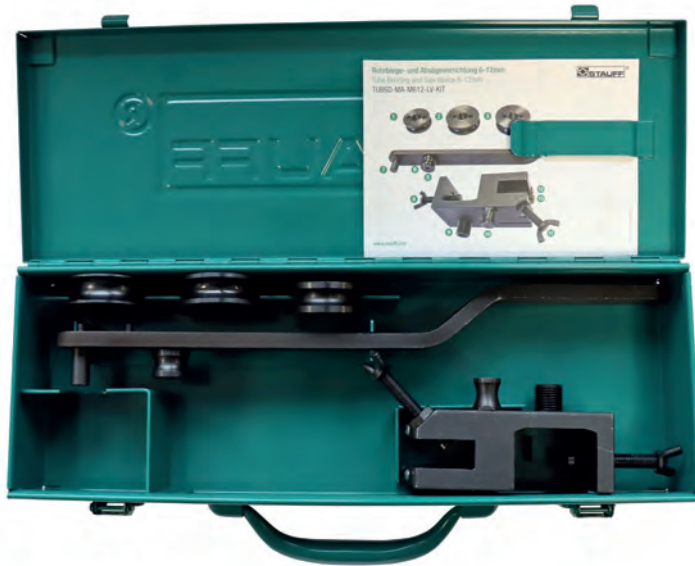

Produktbeschreibung

Für den kurzfristigen Einsatz vor Ort wurde dieser stabile Stahlkoffer mit allen erforderlichen Komponenten für das Biegen und Absägen von Hydraulikrohren aus Stahl oder Edelstahl konzipiert. Der Koffer enthält eine kombinierte Handrohrbiege- und Absägevorrichtung, die sich mit einem handelsüblichen Schraubstock fixieren lässt oder direkt an einer Werkbankarbeitsplatte bis 35 mm angebracht werden kann. Die Kontur der Haltevorrichtung stellt einen rechtwinkligen Schnitt sicher.

Drei verschleißarme Biegerollen aus Stahl ermöglichen die Bearbeitung von Stahl- oder Edelstahlrohren mit den Außendurchmessern von 6, 8, 10 und 12 mm. Die optimierte Biegekontur der Rollen verhindert auch bei kleinen Biegeradien eine Deformierung des Rohres. Ebenfalls im Lieferumfang enthalten ist ein Biegehebel. Abgesägt wird mit einer handelsüblichen Bügelsäge.

Im Koffer ist außerdem Platz für den STAUFF Universal Innen- und Außenentgrater für Rohrdurchmesser von 6 - 35 mm vorgesehen. Er ist nicht im Lieferumfang enthalten, kann aber, wie alle Komponenten dieses praktischen Reparatursets, separat bezogen werden.

Bestellbezeichnung

▪ Rohrbiege- und Absägevorrichtung im Koffer

TUBSD-MA-M612-LV-KIT

Zubehör / Ersatzteile

Beschreibung	Bestellbezeichnung
Biegerolle 6/8mm (Radius 19/20mm)	TUBSD-T-BE-M6/8-W101
Biegerolle 10mm (Radius 25mm)	TUBSD-T-BE-M10-W101
Biegerolle 12mm (Radius 26mm)	TUBSD-T-BE-M12-W101
Biegehebel Komplett	TUBSD-S-Biegehebel-Komplett-W101
Schraubstock Grundplatte komplett	TUBSD-S-Grundplatte-komplett-W101
Gegenhalterrolle	TUBSD-S-Gegenhalterrolle-W101
Biegerollen Befestigung	TUBSD-S-Biegerollen-Befestigung-W101
Rundkopfniet Satz 4 Stück	Kit-TUBSD-S-Rundkopfnieten-W32
Sägeführung Satz 2 Stück	Kit-TUBSD-S-Sägeführung-W101
Drehzapfen	TUBSD-S-Drehzapfen-W101
Führungsrollenbefestigung	TUBSD-S-Führungsrollenbefestigung-W101
Führungsrolle	TUBSD-S-Führungsrolle-W101
Flügelschraube Komplett	TUBSD-S-Flügelschraube-W101

Teilezuordnung unter: www.stauff.com/de/kategorie/025000/025022/025026/025022D

Produktmerkmale

- Biegen und Absägen mit einer Vorrichtung
- Verschleißfeste Biegerollen aus Stahl
- Kleine Biegeradien erlauben kompakte Montagen
- Optimierte Biegekontur: Der Rohrquerschnitt wird beim Einspannen nicht deformiert
- Sägeblattführung garantiert rechtwinkligen Schnitt
- Mit und ohne Schraubstock einsetzbar
- Bestens geeignet für den flexiblen Vor-Ort-Einsatz, z.B für die Montage auf der Baustelle

Technische Daten

- Abmessungen (B x T x H):
355 mm x 125 mm x 56 mm
- Gewicht (inkl. Koffer): 3,4kg



Rohr Absägevorrichtung Typ TUSD-MA

Produktbeschreibung

Mit dieser Vorrichtung können Rohre aus Stahl und Edelstahl mit Außendurchmessern von 6 - 42 mm exakt rechtwinklig geschnitten werden. Sie kann entweder mit einem Schraubstock eingesetzt oder einfach nur zum Schneiden auf das Rohr geklemmt werden.

Das Absägen erfolgt mittels handelsüblicher Bügelsäge.

Produktmerkmale

- Rechtwinkliger Schnitt von Rohren bis 42 mm
- Rohrquerschnitt wird beim Einspannen nicht deformiert
- Robuste, langlebige Ausführung
- Kein Schraubstock notwendig, Vorrichtung kann alternativ auch einfach auf das Rohr geklemmt werden
- Sägeblattführung kann bei Verschleiß leicht separat ausgetauscht werden
- Bestens geeignet für den flexiblen Vor-Ort-Einsatz, z.B. für die Montage auf der Baustelle

Technische Daten

- Abmessungen (B x T x H):
80 mm x 70 mm x 140 mm
- Gewicht: 1,6 kg



Bestellbezeichnungen

- Rohr Absägevorrichtung

TUSD-MA-M642

Zubehör / Ersatzteile

Beschreibung	Bestellbezeichnung
Rundkopfniet 4 Stück	Kit-TUSD-MA-S-Rundkopfnieten-W32
Sägeführung 2 Stück	Kit-TUSD-MA-S-Sägeführung-W101
Schrauben für Klemmbügel 2 Stück	Kit-TUSD-MA-S-Klemmbügel-schrauben-W32
Klemmbügel komplett	TUSD-MA-S-Klemmbügel-komplett-W32

Teilezuordnung unter: www.stauff.com/de/kategorie/025000/025022/025027/025022E

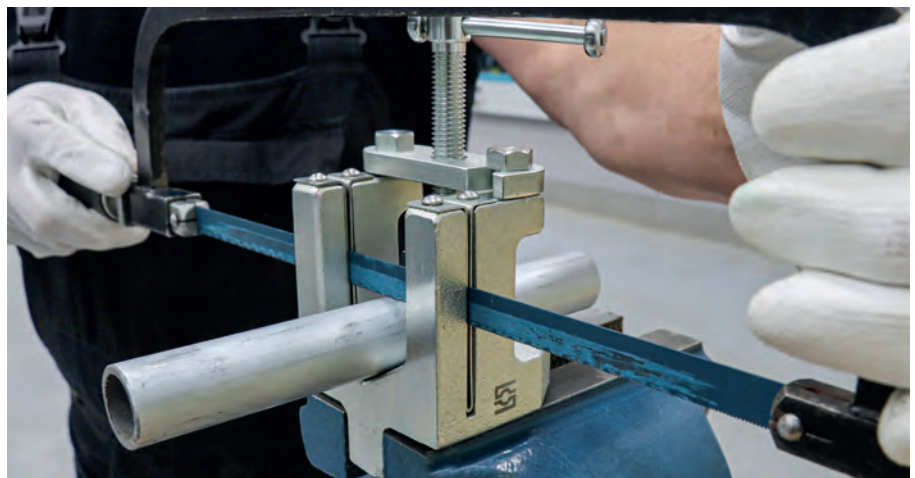

Hand Rohrentgrater Typ TUD-MA

Produktbeschreibung

Der STAUFF Universal Innen- und Außenentgrater für Rohrdurchmesser von 6 - 35 mm hat hochwertige geschliffene Schneiden aus gehärtetem Spezialstahl und ermöglicht ein fließendes „ratterfreies“ Arbeiten. Erhältlich auch für Rohre mit Außendurchmessern von 10 - 54 mm.

Besonders praktisch: Für beide Größen gibt es Adapter zur Nutzung mit Akkuschauber oder Bohrmaschine bei niedriger Drehzahl.

Produktmerkmale

- Müheloses und schnelles Entgraten von Stahl- und Edelstahlrohren
- Hochwertige geschliffene Schneiden aus gehärtetem Spezialstahl
- Ratterfreies Arbeiten

Technische Daten

- Abmessungen TUD-MA-0635 (Ø x H):
48 mm x 60 mm
- Gewicht: 0,2 kg
- Abmessungen TUD-MA-1054 (Ø x H):
70 mm x 90 mm
- Gewicht: 0,6 kg
- Abmessungen TUD-ADA1-0635 (Ø x H):
65 mm x 85 mm inkl. Welle
- Gewicht: 0,2 kg
- Abmessungen TUD-ADA2-1054 (Ø x H):
91 mm x 92 mm inkl. Welle
- Gewicht: 0,4 kg

Bestellbezeichnungen

Beschreibung	Bestellbezeichnung
Hand Rohr Entgrater 6 - 35mm	TUD-MA-0635
Adapter für Rohr Hand Entgrater 6 - 35mm	TUD-ADA1-0635
Hand Rohr Entgrater 10 - 54mm	TUD-MA-1054
Adapter für Rohr Hand Entgrater 10 - 54mm	TUD-ADA2-1054



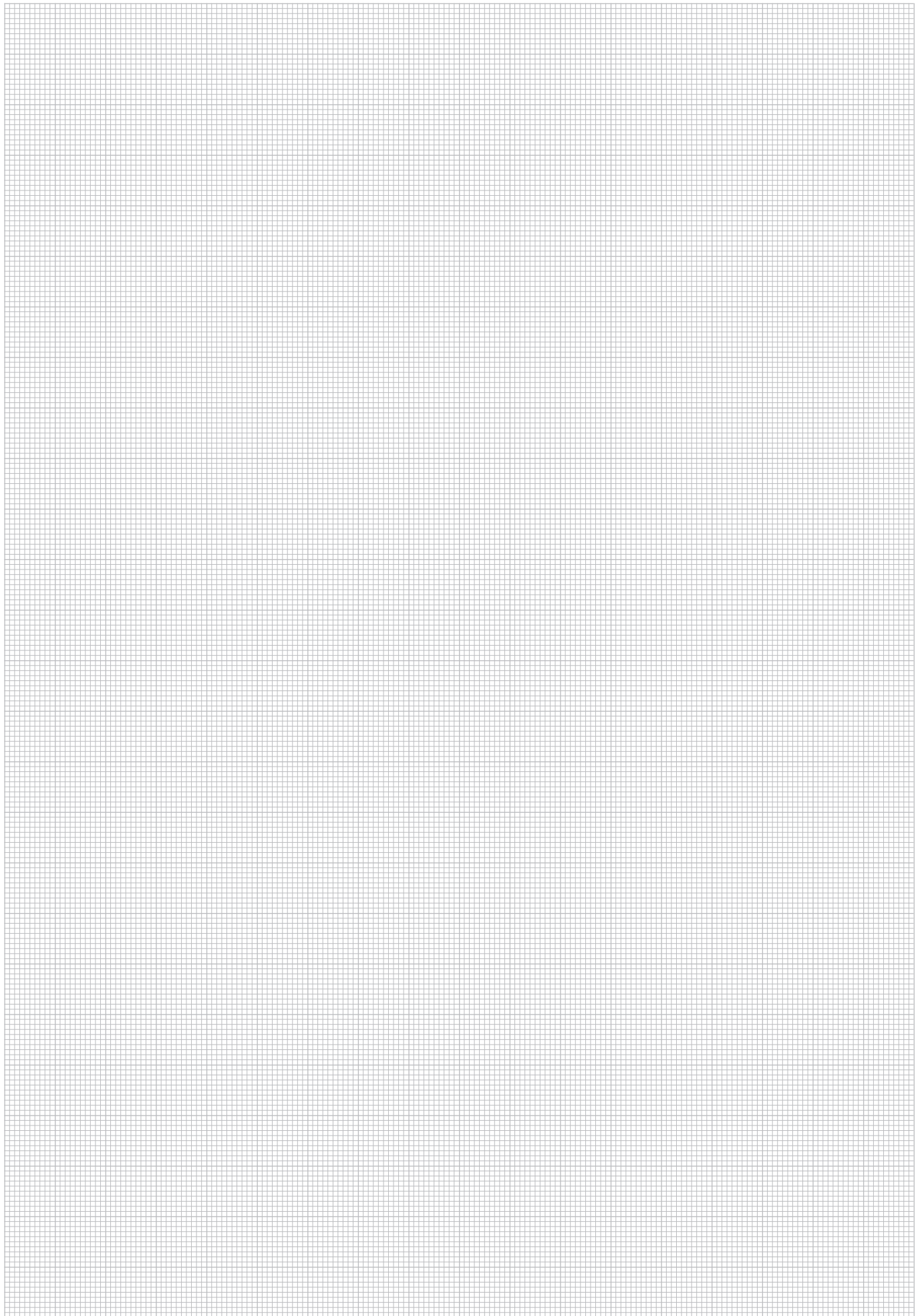

R



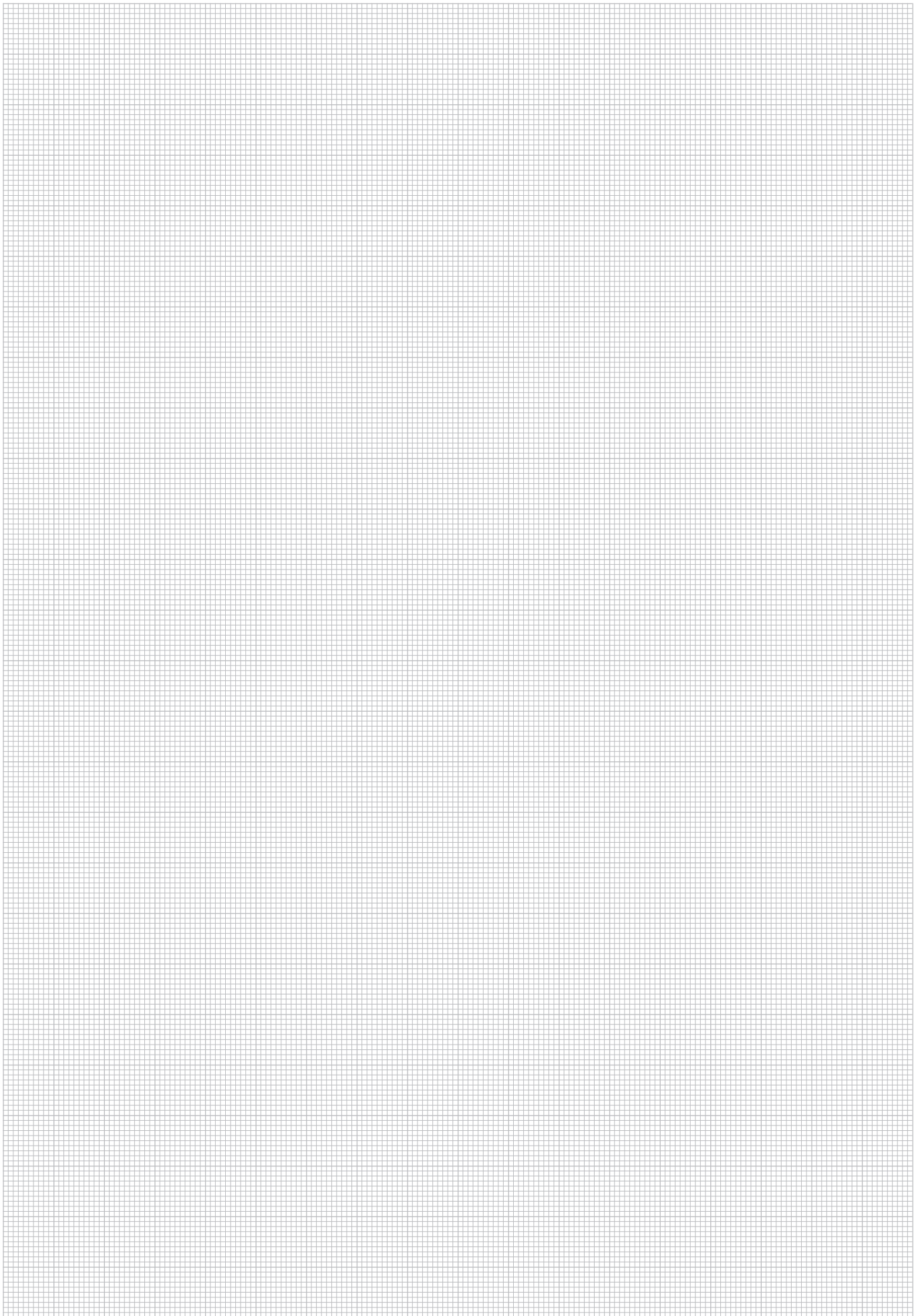

R





Montageanleitungen für 24°-Rohrverschraubungen mit Zwei-Kanten-Schneidring (Typ FI-DS)	294-303
Manuelle 100%-Fertigmontage mit dem Montagestutzen FI-FK und Endmontage im Verschraubungskörper	296
Manuelle Vormontage mit dem Montagestutzen FI-FK und Endmontage im Verschraubungskörper	298
Direktmontage im Verschraubungskörper	300
Maschinelle 100%-Fertigmontage mit einer Montagemaschine STAUFF Press und Endmontage im Verschraubungskörper	302
Maschinelle Vormontage mit einer Montagemaschine STAUFF Press und Endmontage im Verschraubungskörper	303
Montageanleitungen für 24°-Rohrverschraubungen mit weichdichtendem Schneidring (Typ FI-WDDS)	304-309
Manuelle Vormontage mit dem Montagestutzen FI-FK und Endmontage im Verschraubungskörper	304
Direktmontage im Verschraubungskörper	306
Maschinelle Vormontage mit einer Montagemaschine STAUFF Press und Endmontage im Verschraubungskörper	308
Montageanleitungen für Verstärkungshülsen	310
Montageanleitungen für STAUFF Form EVO Rohrverschraubungen	312
Montageanleitungen für 37°-Bördelrohrverschraubungen	316
Montageanleitungen für 24°-Schweißkegel mit O-Ring	320
Montageanleitungen für Rohrverschraubungen mit 24°-Dichtkegel / O-Ring	322
Montageanleitungen für Rohrverschraubungen mit Rohransatz	322
Montageanleitungen für Rohrverschraubungen mit Einschraubstutzen	323
Montageanleitungen für Schwenkverschraubungen	326
Montageanleitung für einstellbare Verschraubungen mit Kontermutter (WEE, VEE, TEE, LEE)	327



Montageanleitungen für 24°-Rohrverschraubungen mit Zwei-Kanten-Schneidring (Typ FI-DS)

Manuelle 100%-Fertigmontage mit dem Montagestutzen FI-FK und Endmontage im Verschraubungskörper

1. Rohrvorbereitung

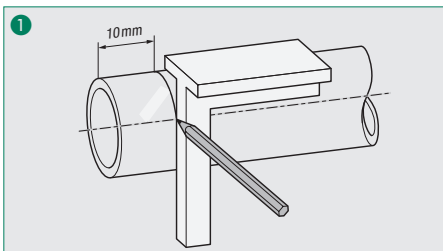

1 Sagen Sie das Rohrende in einem rechten Winkel (90°) und mindestens 10 mm entfernt vom Trennschnitt des Herstellers / Lieferanten ab.

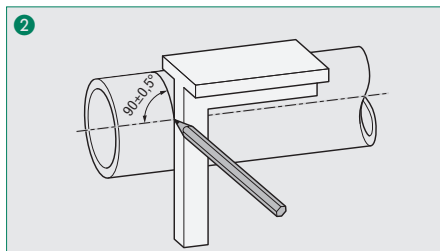

2 Die maximal zulässige Winkelabweichung beträgt $\pm 0,5^\circ$ zur Rohrachse.

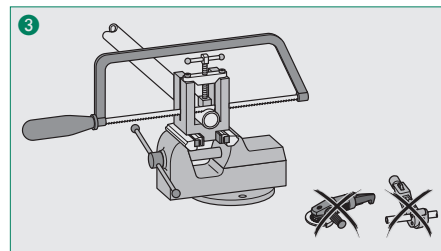

3 Bitte verwenden Sie keine Rohrschneider oder Trennschleifer.

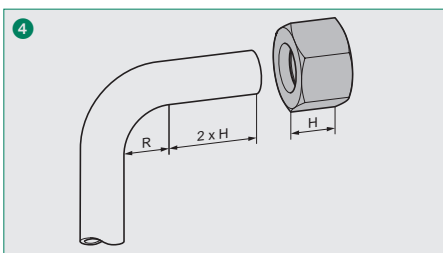

4 Die Länge der geraden Rohrenden von Rohrbögen muss mindestens der doppelten Länge der Überwurfmutter entsprechen.

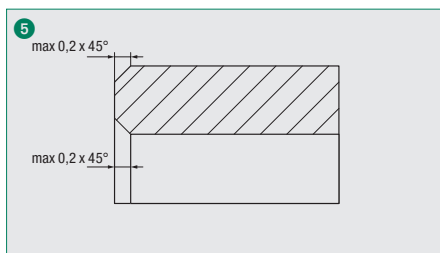

5 Entgraten Sie die Innen- und Außenseite des Rohrendes leicht (max 0,2 x 45°). Reinigen Sie den Montagebereich des Rohres von etwaigen Verschmutzungen, Späne und Farbresten.



6 Bitte beachten Sie: Nicht fachgerecht vorbereitete und verschmutzte Rohre können die Lebensdauer der Rohrverschraubungen verringern und unter Umständen zu Leckagen führen.

2. Montagevorbereitung

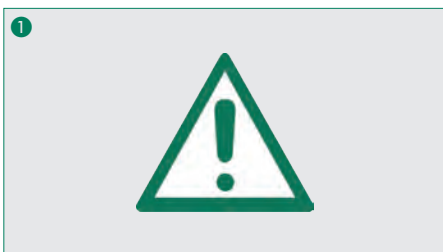

1 Gehärtete Montagestutzen sind verschleißarm und ermöglichen gleichmäßige Montageergebnisse mit einem Höchstmaß an Genauigkeit, Zuverlässigkeit und Prozesssicherheit.

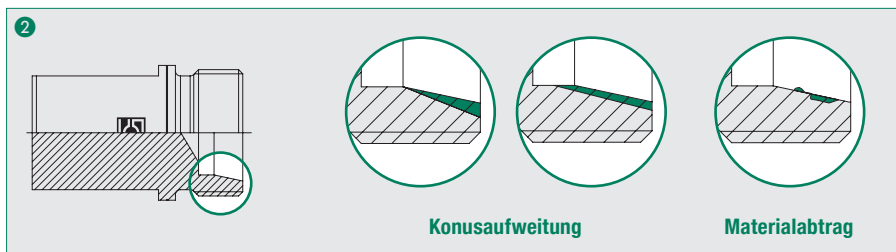

2 Montagestutzen sollten regelmäßig auf Beschädigungen und Maßhaltigkeit überprüft werden. Beschädigte und nicht maßhaltige Montagestutzen sind zwingend auszutauschen.

Mögliche Beschädigungen sind das teilweise oder vollständige Aufweiten des 24°-Konus sowie Materialabtrag.

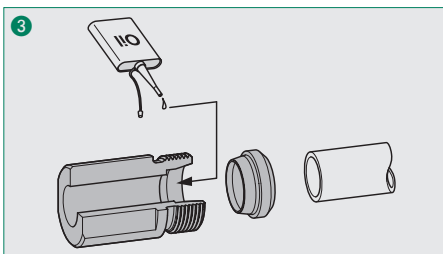

3 Benetzen Sie den 24°-Konus des Montagestutzens leicht (z. B. mit Hydrauliköl HLP32). Verwenden Sie kein Schmierfett!

Fahren Sie unverzüglich mit der Montage fort, um Schmutzanhaftungen zu vermeiden.

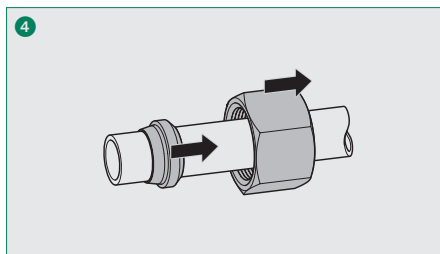

4 Schieben Sie nacheinander die Überwurfmutter und den Schneidring auf das Rohrende.

Beachten Sie dabei die korrekte Ausrichtung des Schneidrings: Die Schneide des Schneidrings muss in Richtung des Rohrendes zeigen.

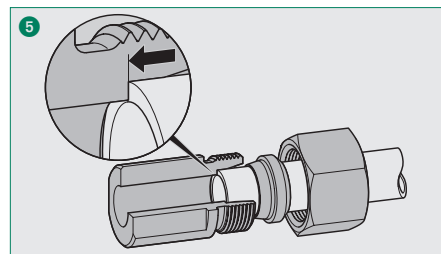

5 Schieben Sie das Rohrende vorsichtig in den 24°-Konus des Montagestutzens, bis dieses bündig am Anschlag anliegt.

Das Rohr muss während des gesamten Montagevorgangs in dieser Position gehalten werden.

S



Montageanleitungen für 24°-Rohrverschraubungen mit Zwei-Kanten-Schneidring (Typ FI-DS)

Manuelle 100%-Fertigmontage mit dem Montagestutzen FI-FK und Endmontage im Verschraubungskörper

3. Montage im Montagestutzen

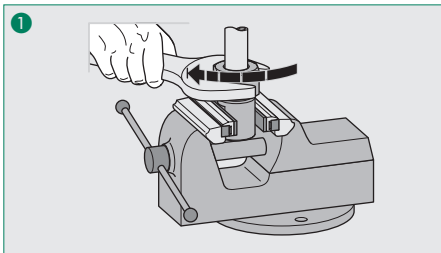

Ziehen Sie die Überwurfmutter bis zum Punkt des deutlich spürbaren Kraftanstiegs an (Druckpunkt). Ab diesem Punkt kann das Rohr nicht mehr in der Verschraubung gedreht werden.

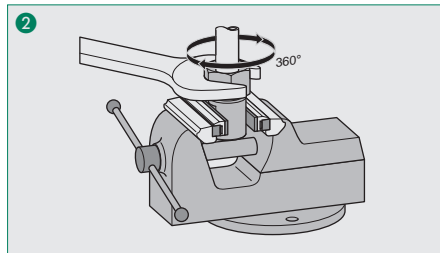

Verwenden Sie einen geeigneten Gabelschlüssel, um die Überwurfmutter um eine weitere volle Umdrehung (360°) über den Druckpunkt hinaus anzuziehen.

4. Überprüfung

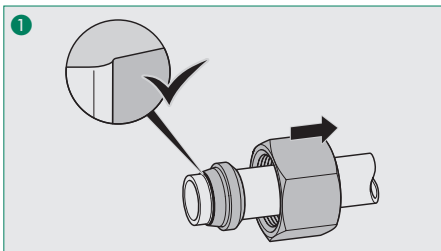

Lösen Sie die Überwurfmutter vollständig, um das Montageergebnis visuell zu überprüfen. Vor dem Schneidring muss ein deutlicher Materialaufwurf erkennbar sein und sollte die Schneidenstirnfläche fast vollständig bedecken. Unter Umständen ist es zu diesem Zeitpunkt noch möglich, den Schneidring auf dem Rohr (radial) zu drehen. Er lässt sich allerdings nicht mehr in Rohrrichtung (axial) verschieben.



Bitte beachten Sie: Bei zu geringem Materialaufwurf lässt sich der Schneidring noch in Rohrrichtung (axial) verschieben. Dann ist die Montage mit erhöhtem Kraftaufwand zu wiederholen. Das Montageergebnis ist im Anschluss erneut zu überprüfen.

5. Endmontage im Verschraubungskörper

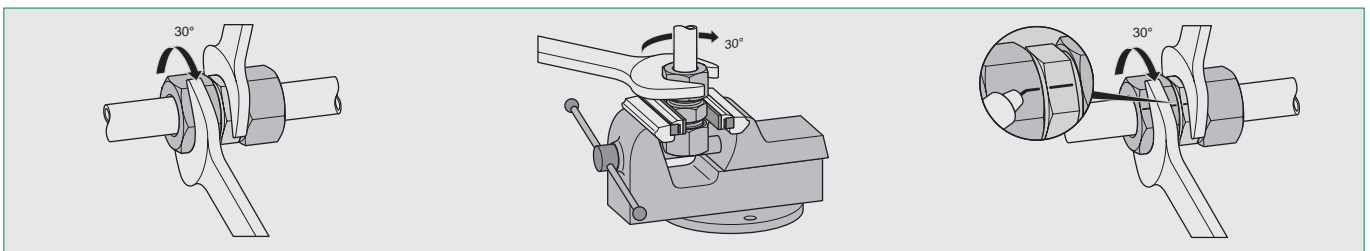

Schieben Sie das vormontierte Rohrende vorsichtig in den 24°-Konus des Verschraubungskörpers.

Verwenden Sie einen geeigneten Gabelschlüssel, um die Überwurfmutter um eine weitere 1/12-Umdrehung (30°) über den Punkt des deutlich spürbaren Kraftanstiegs (Festpunkt) hinaus anzuziehen.

Verwenden Sie einen geeigneten Gabelschlüssel, um den Verschraubungskörper während der Montage gegenzuhalten. Für den Fall ungünstiger Montagebedingungen oder großen Rohrabmessungen empfiehlt sich die Montage im Schraubstock.

Eine Markierungslinie auf der Überwurfmutter und dem Verschraubungskörper erleichtert die Beachtung und Überprüfung des korrekten Anzugwinkels.

6. Wiederholmontage

Für die Wiederholmontage verwenden Sie einen geeigneten Gabelschlüssel, um die Überwurfmutter um eine weitere 1/12-Umdrehung (30°) über den Punkt des deutlich spürbaren Kraftanstiegs (Festpunkt) hinaus anzuziehen.

Montageanleitungen für 24°-Rohrverschraubungen mit Zwei-Kanten-Schneidring (Typ FI-DS) Manuelle Vormontage mit dem Montagestutzen FI-FK und Endmontage im Verschraubungskörper

1. Rohrvorbereitung

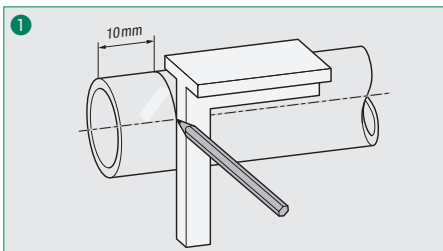

1 Sagen Sie das Rohrende in einem rechten Winkel (90°) und mindestens 10 mm entfernt vom Trennschnitt des Herstellers / Lieferanten ab.

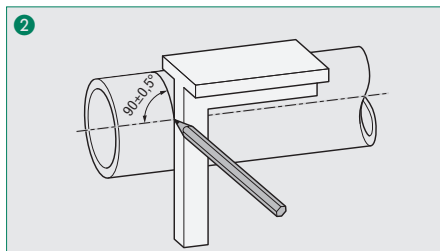

2 Die maximal zulässige Winkelabweichung beträgt $\pm 0,5^\circ$ zur Rohrachse.

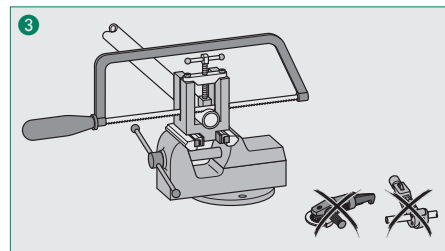

3 Bitte verwenden Sie keine Rohrschneider oder Trennschleifer.

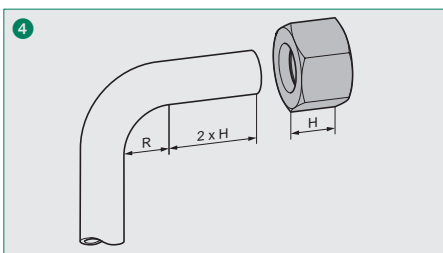

4 Die Länge der geraden Rohrenden von Rohrbögen muss mindestens der doppelten Länge der Überwurfmutter entsprechen.

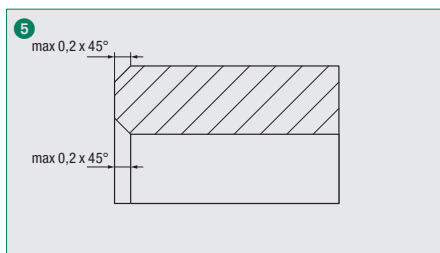

5 Entgraten Sie die Innen- und Außenseite des Rohrendes leicht (max 0,2 x 45°). Reinigen Sie den Montagebereich des Rohres von etwaigen Verschmutzungen, Späne und Farbresten.



6 Bitte beachten Sie: Nicht fachgerecht vorbereitete und verschmutzte Rohre können die Lebensdauer der Rohrverschraubungen verringern und unter Umständen zu Leckagen führen.

2. Montagevorbereitung



1 Gehärtete Montagestutzen sind verschleißarm und ermöglichen gleichmäßige Montageergebnisse mit einem Höchstmaß an Genauigkeit, Zuverlässigkeit und Prozesssicherheit.

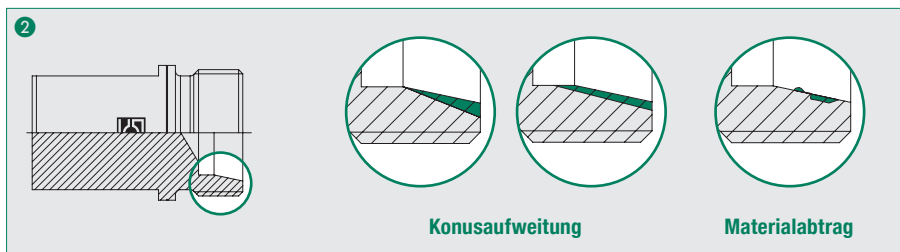

2 Montagestutzen sollten regelmäßig auf Beschädigungen und Maßhaltigkeit überprüft werden. Beschädigte und nicht maßhaltige Montagestutzen sind zwingend auszutauschen.

Mögliche Beschädigungen sind das teilweise oder vollständige Aufweiten des 24°-Konus sowie Materialabtrag.

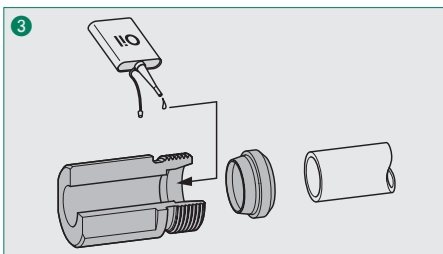

3 Benetzen Sie den 24°-Konus des Montagestutzens leicht (z. B. mit Hydrauliköl HLP32). Verwenden Sie kein Schmierfett!

Fahren Sie unverzüglich mit der Montage fort, um Schmutzanhaftungen zu vermeiden.

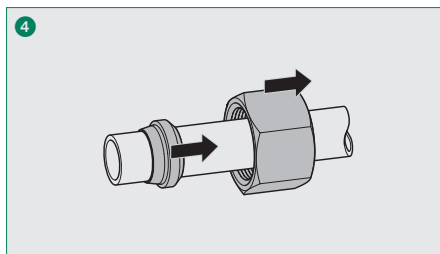

4 Schieben Sie nacheinander die Überwurfmutter und den Schneidring auf das Rohrende.

Beachten Sie dabei die korrekte Ausrichtung des Schneidrings: Die Schneide des Schneidrings muss in Richtung des Rohrendes zeigen.

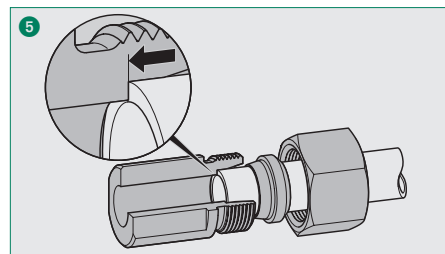

5 Schieben Sie das Rohrende vorsichtig in den 24°-Konus des Montagestutzens, bis dieses bündig am Anschlag anliegt.

Das Rohr muss während des gesamten Montagevorgangs in dieser Position gehalten werden.



Montageanleitungen für 24°-Rohrverschraubungen mit Zwei-Kanten-Schneidring (Typ FI-DS)

Manuelle Vormontage mit dem Montagestutzen FI-FK und Endmontage im Verschraubungskörper

3. Vormontage im Montagestutzen

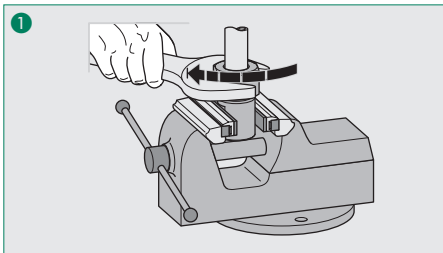

Ziehen Sie die Überwurfmutter bis zum Punkt des deutlich spürbaren Kraftanstiegs an (Druckpunkt). Ab diesem Punkt kann das Rohr nicht mehr in der Verschraubung gedreht werden.

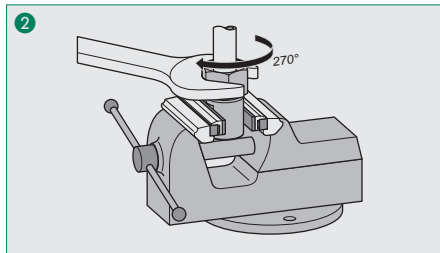

Verwenden Sie einen geeigneten Gabelschlüssel, um die Überwurfmutter um eine weitere 3/4-Umdrehung (270°) über den Druckpunkt hinaus anzuziehen.

4. Endmontage im Verschraubungskörper

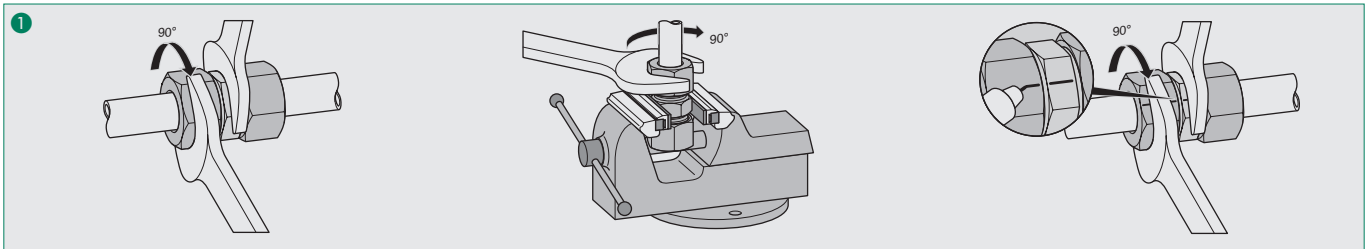

Schieben Sie das vormontierte Rohrende vorsichtig in den 24°-Konus des Verschraubungskörpers.

Verwenden Sie einen geeigneten Gabelschlüssel, um die Überwurfmutter um eine weitere 1/4-Umdrehung (90°) über den Punkt des deutlich spürbaren Kraftanstiegs (Festpunkt) hinaus anzuziehen.

Verwenden Sie einen geeigneten Gabelschlüssel, um den Verschraubungskörper während der Montage gegenzuhalten. Für den Fall ungünstiger Montagebedingungen oder großen Rohrabmessungen empfiehlt sich die Montage im Schraubstock.

Eine Markierungslinie auf der Überwurfmutter und dem Verschraubungskörper erleichtert die Beachtung und Überprüfung des korrekten Anzugswinkels.

5. Überprüfung

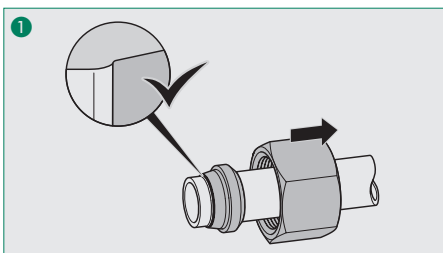

Lösen Sie die Überwurfmutter vollständig, um das Montageergebnis visuell zu überprüfen. Vor dem Schneidring muss ein deutlicher Materialaufwurf erkennbar sein und sollte die Schneidenstirnfläche mit ca. 80% bedecken. Unter Umständen ist es zu diesem Zeitpunkt noch möglich, den Schneidring auf dem Rohr (radial) zu drehen. Er lässt sich allerdings nicht mehr in Rohrrichtung (axial) verschieben.



Bitte beachten Sie: Bei zu geringem Materialaufwurf lässt sich der Schneidring noch in Rohrrichtung (axial) verschieben. Dann ist die Montage mit erhöhtem Kraftaufwand zu wiederholen. Das Montageergebnis ist im Anschluss erneut zu überprüfen.

6. Wiederholmontage

Für die Wiederholmontage verwenden Sie einen geeigneten Gabelschlüssel, um die Überwurfmutter um eine weitere 1/12-Umdrehung (30°) über den Punkt des deutlich spürbaren Kraftanstiegs (Festpunkt) hinaus anzuziehen.

Montageanleitungen für 24°-Rohrverschraubungen mit Zwei-Kanten-Schneidring (Typ FI-DS)

Direktmontage im Verschraubungskörper

1. Rohrvorbereitung

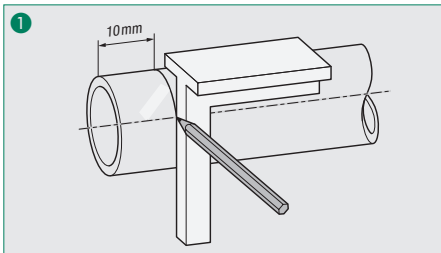

1 Sägen Sie das Rohrende in einem rechten Winkel (90°) und mindestens 10 mm entfernt vom Trennschnitt des Herstellers / Lieferanten ab.

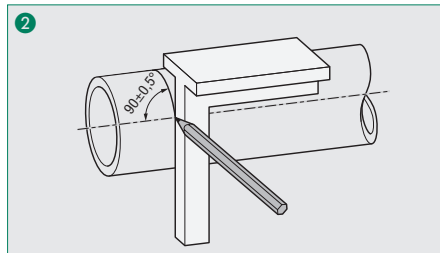

2 Die maximal zulässige Winkelabweichung beträgt $\pm 0,5^\circ$ zur Rohrachse.

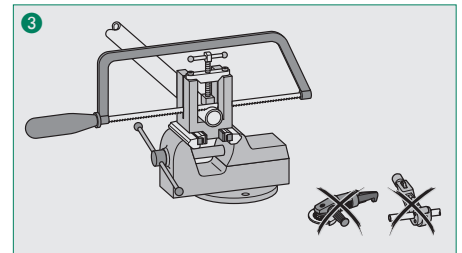

3 Bitte verwenden Sie keine Rohrschneider oder Trennschleifer.

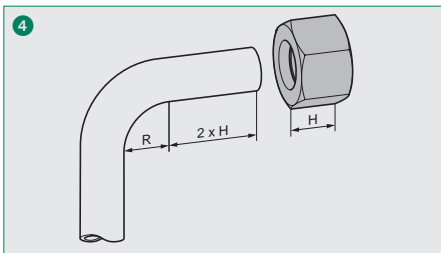

4 Die Länge der geraden Rohrenden von Rohrbögen muss mindestens der doppelten Länge der Überwurfmutter entsprechen.

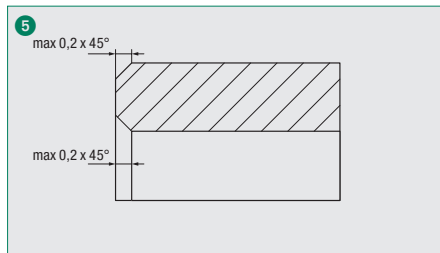

5 Entgraten Sie die Innen- und Außenseite des Rohrendes leicht (max 0,2 x 45°). Reinigen Sie den Montagebereich des Rohres von etwaigen Verschmutzungen, Späne und Farbresten.

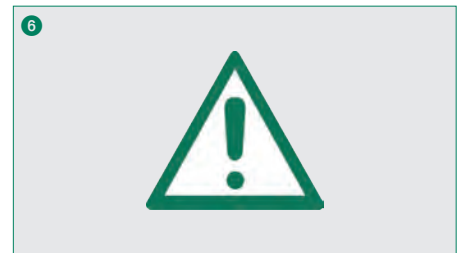

6 Bitte beachten Sie: Nicht fachgerecht vorbereitete und verschmutzte Rohre können die Lebensdauer der Rohrverschraubungen verringern und unter Umständen zu Leckagen führen.

2. Montagevorbereitung

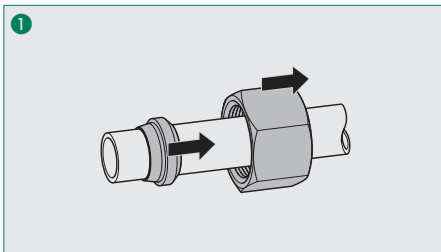

1 Schieben Sie nacheinander die Überwurfmutter und den Schneidring auf das Rohrende.

Beachten Sie dabei die korrekte Ausrichtung des Schneidrings: Die Schneide des Schneidrings muss in Richtung des Rohrendes zeigen.

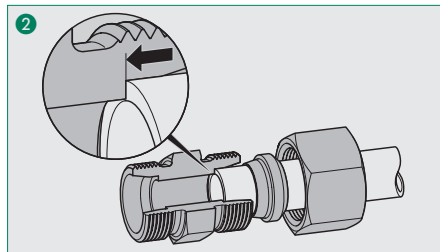

2 Schieben Sie das Rohrende vorsichtig in den 24°-Konus des Verschraubungskörpers, bis dieses bündig am Anschlag anliegt.

Das Rohr muss während des gesamten Montagevorgangs in dieser Position gehalten werden.

S



Montageanleitungen für 24°-Rohrverschraubungen mit Zwei-Kanten-Schneidring (Typ FI-DS)

Direktmontage im Verschraubungskörper

3. Direktmontage im Verschraubungskörper

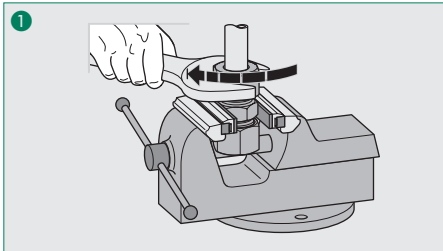

Ziehen Sie die Überwurfmutter bis zum Punkt des deutlich spürbaren Kraftanstiegs an (Druckpunkt). Ab diesem Punkt kann das Rohr nicht mehr in der Verschraubung gedreht werden.

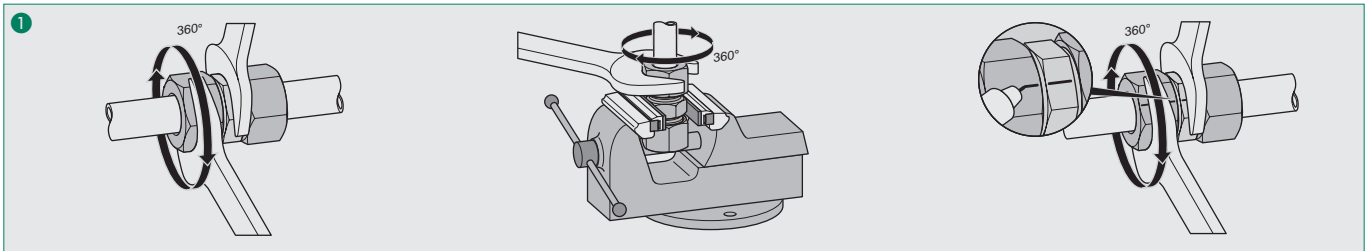

Verwenden Sie einen geeigneten Gabelschlüssel, um die Überwurfmutter um eine weitere volle Umdrehung (360°) über den Druckpunkt hinaus anzuziehen.

Verwenden Sie einen geeigneten Gabelschlüssel, um den Verschraubungskörper während der Montage gegenzuhalten. Für den Fall ungünstiger Montagebedingungen oder großen Rohrabmessungen empfiehlt sich die Montage im Schraubstock.

Eine Markierungslinie auf der Überwurfmutter und dem Verschraubungskörper erleichtert die Beachtung und Überprüfung des korrekten Anzugswinkels.

4. Überprüfung

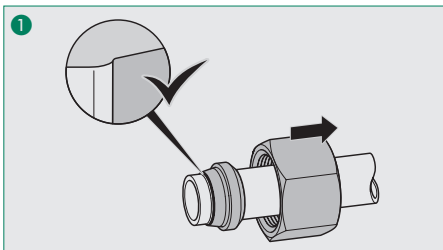

Lösen Sie die Überwurfmutter vollständig, um das Montageergebnis visuell zu überprüfen. Vor dem Schneidring muss ein deutlicher Materialaufwurf erkennbar sein und sollte die Schneidenstirnfläche fast vollständig bedecken. Unter Umständen ist es zu diesem Zeitpunkt noch möglich, den Schneidring auf dem Rohr (radial) zu drehen. Er lässt sich allerdings nicht mehr in Rohrrichtung (axial) verschieben.



Bitte beachten Sie: Bei zu geringem Materialaufwurf lässt sich der Schneidring noch in Rohrrichtung (axial) verschieben. Dann ist die Montage mit erhöhtem Kraftaufwand zu wiederholen. Das Montageergebnis ist im Anschluss erneut zu überprüfen.

5. Wiederholmontage

Für die Wiederholmontage verwenden Sie einen geeigneten Gabelschlüssel, um die Überwurfmutter um eine weitere 1/12-Umdrehung (30°) über den Punkt des deutlich spürbaren Kraftanstiegs (Festpunkt) hinaus anzuziehen.



Montageanleitungen für 24°-Rohrverschraubungen mit Zwei-Kanten-Schneidring (Typ FI-DS)

Maschinelle 100%-Fertigmontage mit einer Montagemaschine STAUFF Press und Endmontage im Verschraubungskörper

1. Rohrvorbereitung

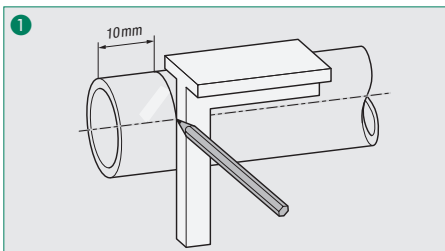

Sägen Sie das Rohrende in einem rechten Winkel (90°) und mindestens 10 mm entfernt vom Trennschnitt des Herstellers / Lieferanten ab.

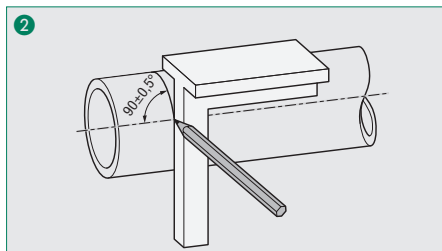

Die maximal zulässige Winkelabweichung beträgt $\pm 0,5^\circ$ zur Rohrachse.

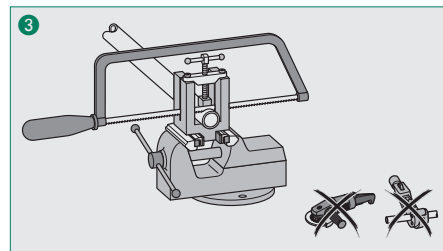

Bitte verwenden Sie keine Rohrschneider oder Trennschleifer.

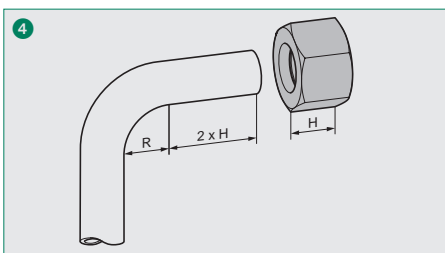

Die Länge der geraden Rohrenden von Rohrbögen muss mindestens der doppelten Länge der Überwurfmutter entsprechen.

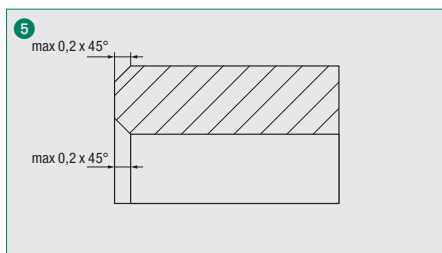

Entgraten Sie die Innen- und Außenseite des Rohrendes leicht (max 0,2 x 45°). Reinigen Sie den Montagebereich des Rohres von etwaigen Verschmutzungen, Späne und Farbresten.



Bitte beachten Sie: Nicht fachgerecht vorbereitete und verschmutzte Rohre können die Lebensdauer der Rohrverschraubungen verringern und unter Umständen zu Leckagen führen.

2. Montagevorbereitung, maschinelle Montage und Überprüfung

Details zur Montagevorbereitung, der eigentlichen Montage und der Überprüfung des Montageergebnisses entnehmen Sie bitte den detaillierten Montageanleitungen der jeweiligen Maschine.



3. Endmontage im Verschraubungskörper

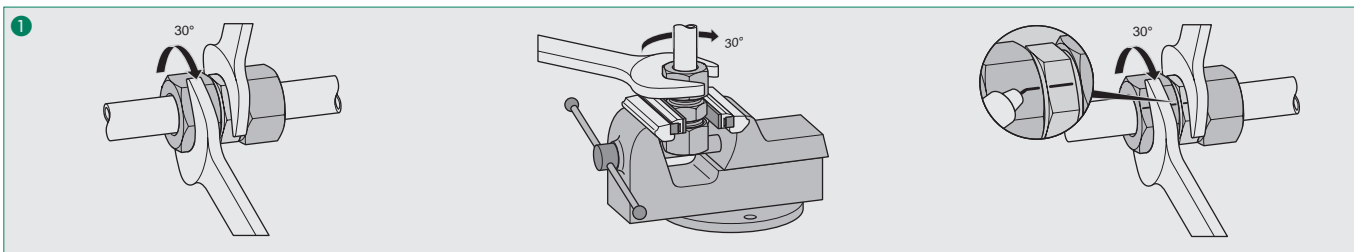

Schieben Sie das vormontierte Rohrende vorsichtig in den 24°-Konus des Verschraubungskörpers.

Verwenden Sie einen geeigneten Schraubenschlüssel, um die Überwurfmutter um eine weitere 1/12-Umdrehung (30°) über den Punkt des deutlich spürbaren Kraftanstiegs (Festpunkt) hinaus anzuziehen.

Verwenden Sie einen geeigneten Gabelschlüssel, um den Verschraubungskörper während der Montage gegenzuhalten. Für den Fall ungünstiger Montagebedingungen oder großen Rohrabmessungen empfiehlt sich die Montage im Schraubstock.

Eine Markierungslinie auf der Überwurfmutter und dem Verschraubungskörper erleichtert die Beachtung und Überprüfung des korrekten Anzugwinkels.

4. Wiederholmontage

Für die Wiederholmontage verwenden Sie einen geeigneten Gabelschlüssel, um die Überwurfmutter um eine weitere 1/12-Umdrehung (30°) über den Punkt des deutlich spürbaren Kraftanstiegs (Festpunkt) hinaus anzuziehen.



Montageanleitungen für 24°-Rohrverschraubungen mit Zwei-Kanten-Schneidring (Typ FI-DS)

Maschinelle Vormontage mit einer Montagemaschine STAUFF Press und Endmontage im Verschraubungskörper

1. Rohrvorbereitung

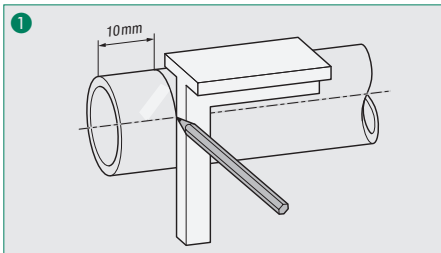

Sägen Sie das Rohrende in einem rechten Winkel (90°) und mindestens 10 mm entfernt vom Trennschnitt des Herstellers / Lieferanten ab.

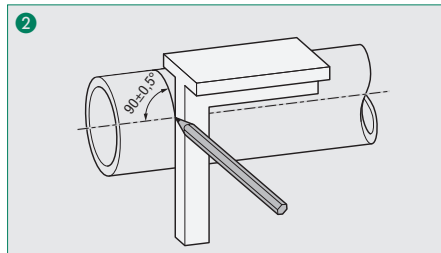

Die maximal zulässige Winkelabweichung beträgt $\pm 0,5^\circ$ zur Rohrachse.

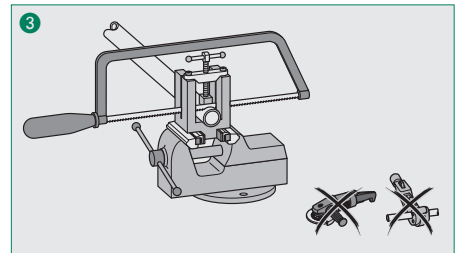

Bitte verwenden Sie keine Rohrschneider oder Trennschleifer.

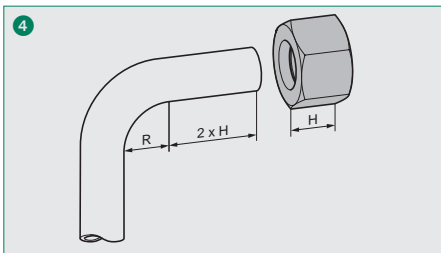

Die Länge der geraden Rohrenden von Rohrbögen muss mindestens der doppelten Länge der Überwurfmutter entsprechen.

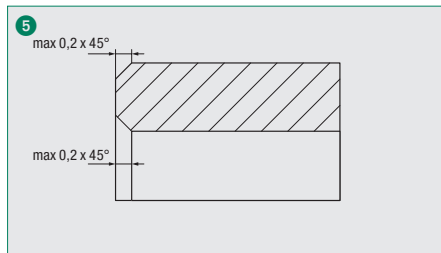

Entgraten Sie die Innen- und Außenseite des Rohrendes leicht (max 0,2 x 45°). Reinigen Sie den Montagebereich des Rohres von etwaigen Verschmutzungen, Späne und Farbresten.



Bitte beachten Sie: Nicht fachgerecht vorbereitete und verschmutzte Rohre können die Lebensdauer der Rohrverschraubungen verringern und unter Umständen zu Leckagen führen.

2. Montagevorbereitung, maschinelle Montage und Überprüfung

Details zur Montagevorbereitung, der eigentlichen Montage und der Überprüfung des Montageergebnisses entnehmen Sie bitte den detaillierten Montageanleitungen der jeweiligen Maschine.



3. Endmontage im Verschraubungskörper

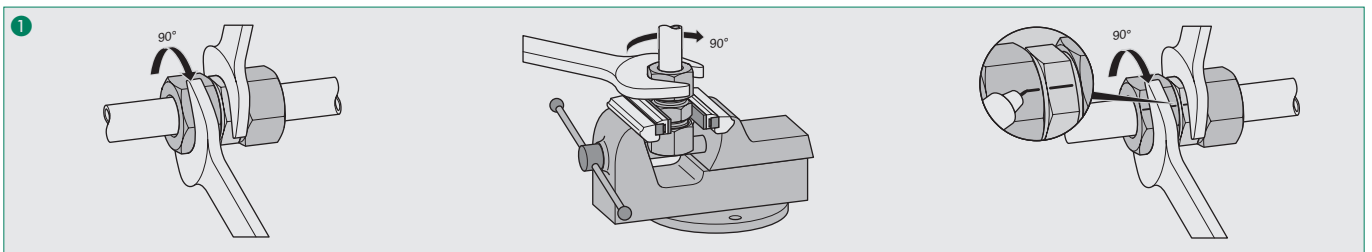

Schieben Sie das vormontierte Rohrende vorsichtig in den 24°-Konus des Verschraubungskörpers.

Verwenden Sie einen geeigneten Gabelschlüssel, um die Überwurfmutter um eine weitere 1/4-Umdrehung (90°) über den Punkt des deutlich spürbaren Kraftanstiegs (Festpunkt) hinaus anzuziehen.

Verwenden Sie einen geeigneten Gabelschlüssel, um den Verschraubungskörper während der Montage gegenzuhalten. Für den Fall ungünstiger Montagebedingungen oder großen Rohrabmessungen empfiehlt sich die Montage im Schraubstock.

Eine Markierungslinie auf der Überwurfmutter und dem Verschraubungskörper erleichtert die Beachtung und Überprüfung des korrekten Anzugswinkels.

4. Wiederholmontage

Für die Wiederholmontage verwenden Sie einen geeigneten Gabelschlüssel, um die Überwurfmutter um eine weitere 1/12-Umdrehung (30°) über den Punkt des deutlich spürbaren Kraftanstiegs (Festpunkt) hinaus anzuziehen.



Montageanleitungen für 24°-Rohrverschraubungen mit weichdichtendem Schneidring (Typ FI-WDDS/FI-WDDS-W5) Manuelle Vormontage mit dem Montagestutzen FI-FK und Endmontage im Verschraubungskörper

1. Rohrvorbereitung

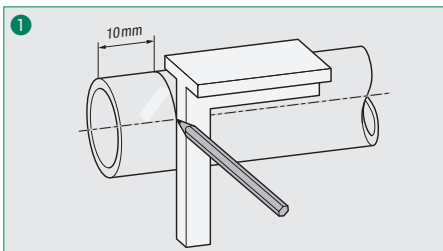

1 Sägen Sie das Rohrende in einem rechten Winkel (90°) und mindestens 10 mm entfernt vom Trennschnitt des Herstellers / Lieferanten ab.

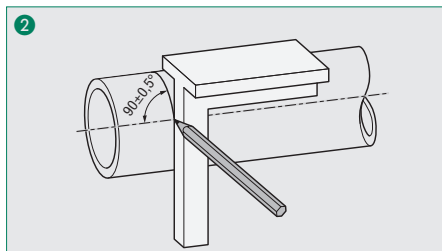

2 Die maximal zulässige Winkelabweichung beträgt $\pm 0,5^\circ$ zur Rohrachse.

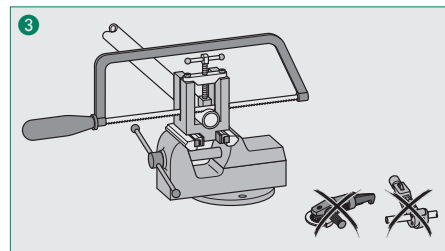

3 Bitte verwenden Sie keine Rohrschneider oder Trennschleifer.

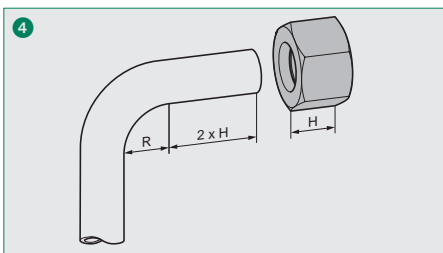

4 Die Länge der geraden Rohrenden von Rohrbögen muss mindestens der doppelten Länge der Überwurfmutter entsprechen.

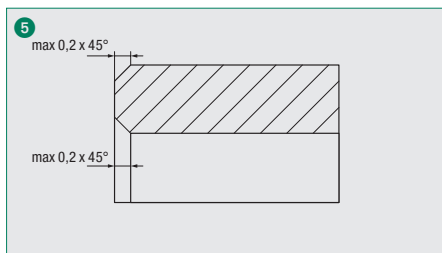

5 Entgraten Sie die Innen- und Außenseite des Rohrendes leicht (max $0,2 \times 45^\circ$). Reinigen Sie den Montagebereich des Rohres von etwaigen Verschmutzungen, Späne und Farbresten.



6 Bitte beachten Sie: Nicht fachgerecht vorbereitete und verschmutzte Rohre können die Lebensdauer der Rohrverschraubungen verringern und unter Umständen zu Leckagen führen. Schlecht entgratete Rohrenden können zur Beschädigung des innenliegenden O-Ringes führen!

Bitte beachten Sie: Bei Verwendung von dünnwandigen Rohren ist die Montage von Verstärkungshülsen erforderlich. Details siehe Seite 310.

2. Montagevorbereitung

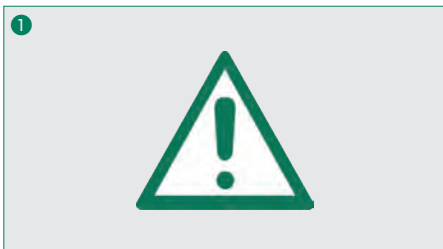

1 Gehärtete Montagestutzen sind verschleißarm und ermöglichen gleichmäßige Montageergebnisse mit einem Höchstmaß an Genauigkeit, Zuverlässigkeit und Prozesssicherheit.

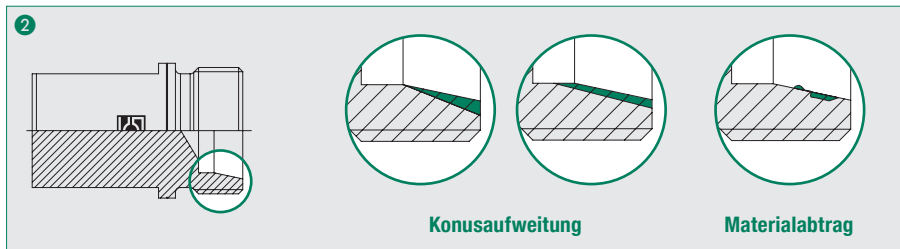

2 Montagestutzen sollten regelmäßig auf Beschädigungen und Maßhaltigkeit überprüft werden. Beschädigte und nicht maßhaltige Montagestutzen sind zwingend auszutauschen.

Mögliche Beschädigungen sind das teilweise oder vollständige Aufweiten des 24°-Konus sowie Materialabtrag.

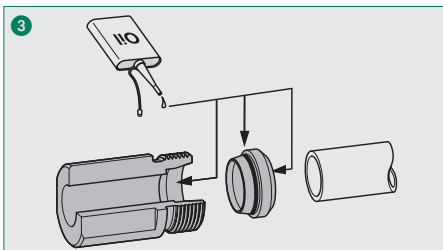

3 Bitte beachten Sie bei Verwendung von FI-WDDS-W5 mit Edelstahlverschraubungen: Gewinde und 45°-Konus an Überwurfmutter sowie Gewinde des Verschraubungsstutzens mit Edelstahl-Montagepaste ausreichend einfetten oder eine versilberte Überwurfmutter verwenden.

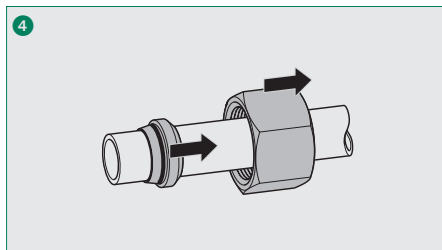

4 Schieben Sie nacheinander die Überwurfmutter und den Schneidring auf das Rohrende.

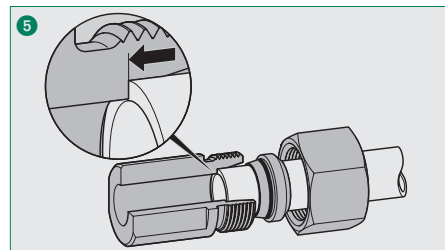

5 Schieben Sie das Rohrende vorsichtig in den 24°-Konus des Montagestutzens, bis dieses bündig am Anschlag anliegt.

Benetzen Sie den 24°-Konus des Montagestutzens und die beiden weichdichtenden Elemente des Schneidrings leicht (z.B. mit Hydrauliköl HLP32). Verwenden Sie kein Schmierfett!

Beachten Sie dabei die korrekte Ausrichtung des Schneidrings: Die Schneide des Schneidrings muss in Richtung des Rohrendes zeigen.

Das Rohr muss während des gesamten Montagevorgangs in dieser Position gehalten werden.

Fahren Sie unverzüglich mit der Montage fort, um Schmutzanhaftungen zu vermeiden.



Montageanleitungen für 24°-Rohrverschraubungen mit weichdichtendem Schneidring (Typ FI-WDDS/FI-WDDS-W5) Manuelle Vormontage mit dem Montagestutzen FI-FK und Endmontage im Verschraubungskörper

3. Vormontage im Montagestutzen

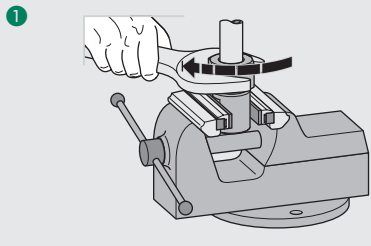

Bitte beachten Sie bei Verwendung von FI-WDDS-W5 mit Edelstahlverschraubungen: Gewinde und 45°-Konus an Überwurfmutter sowie Gewinde des Verschraubungsstutzens mit Edelstahl-Montagepaste ausreichend einfetten oder eine versilberte Überwurfmutter verwenden.

Verwenden Sie einen geeigneten Schraubenschlüssel. Ziehen Sie die Überwurfmutter bis zum ersten spürbaren Kraftanstieg, dem Druckpunkt an. Der Druckpunkt definiert den Punkt, an dem der Schneidring beginnt in das Rohr einzuschneiden.

Das Rohr kann dann nicht mehr in der Verschraubung gedreht werden. Ziehen Sie die Überwurfmutter nun bis zu Montageende an. Das Montageende liegt ca. 1 Umdrehung (360°) hinter dem Druckpunkt

und wird durch einen deutlich spürbaren Kraftanstieg signalisiert. Der Schneidring kommt an der Stirnfläche des Verschraubungskörpers zur Anlage.

4. Überprüfung

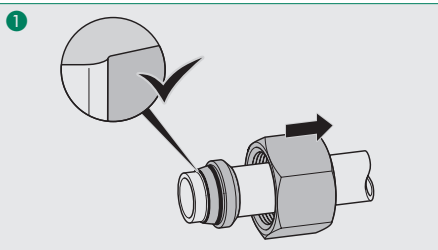

Lösen Sie die Überwurfmutter vollständig, um das Montageergebnis visuell zu überprüfen. Vor dem Schneidring muss ein deutlicher Materialaufwurf erkennbar sein und sollte die Schneidenstirnfläche mit ca. 80% bedecken.

Unter Umständen ist es zu diesem Zeitpunkt noch möglich, den Schneidring auf dem Rohr (radial) zu drehen. Er lässt sich allerdings nicht mehr in Rohrrichtung (axial) verschieben.

5. Endmontage im Verschraubungskörper

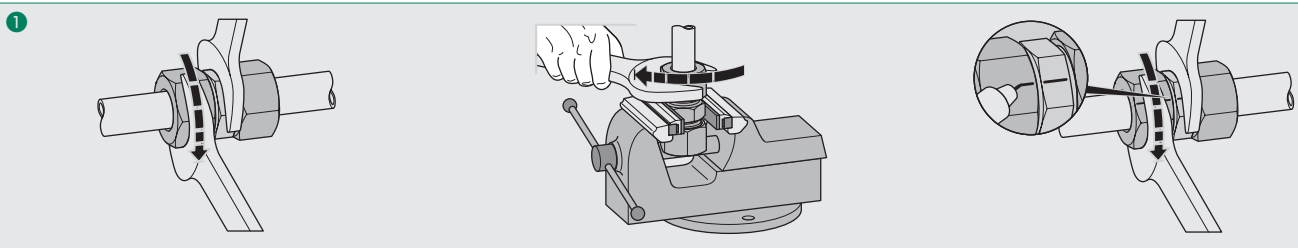

Bitte beachten Sie bei Verwendung von FI-WDDS-W5 mit Edelstahlverschraubungen: Gewinde und 45°-Konus an Überwurfmutter sowie Gewinde des Verschraubungsstutzens mit Edelstahl-Montagepaste ausreichend einfetten oder eine versilberte Überwurfmutter verwenden.

Benetzen Sie das am 24°-Kegel angeordnete weichdichtende Element des Schneidrings leicht (z.B. mit Hydrauliköl HLP32). Verwenden Sie kein Schmierfett!

Fahren Sie unverzüglich mit der Montage fort, um Schmutzanhaftungen zu vermeiden.

Schieben Sie das vormontierte Rohrende vorsichtig in den 24°-Konus des Verschraubungskörpers.

Ziehen Sie die Überwurfmutter bis zum ersten spürbaren Kraftanstieg an. Anschließend ziehen Sie die Überwurfmutter nun bis zu Montageende an.

Der Schneidring kommt nach ca. 90°-120° an der Stirnfläche des Verschraubungskörpers zur Anlage. Das Montageende wird erneut durch einen deutlich spürbaren Kraftanstieg signalisiert.

Verwenden Sie einen geeigneten Schraubenschlüssel, um den Verschraubungskörper während der Montage innerhalb der Rohrleitung gegenzuhalten. Für den Fall ungünstiger Montagebedingungen oder großen Rohrabmessungen empfiehlt sich die Montage im Schraubstock.

Eine Markierungslinie auf der Überwurfmutter und dem Verschraubungskörper erleichtert die Beachtung und Überprüfung des korrekten Anzugswinkels.

6. Wiederholmontage

Prüfen Sie das am 24°-Kegel angeordnete weichdichtende Element des Schneidrings auf Beschädigungen.

Schieben Sie das Rohrende vorsichtig in den 24°-Konus des Verschraubungskörpers.

Anschließend ziehen Sie die Überwurfmutter nun bis zum Montageende an. Der Schneidring kommt nach ca. 90°-120° an der Stirnfläche des Verschraubungskörpers zur Anlage. Das Montageende wird erneut durch einen deutlich spürbaren Kraftanstieg signalisiert.



Montageanleitungen für 24°-Rohrverschraubungen mit weichdichtendem Schneidring (Typ FI-WDDS/FI-WDDS-W5) Direktmontage im Verschraubungskörper

1. Rohrvorbereitung

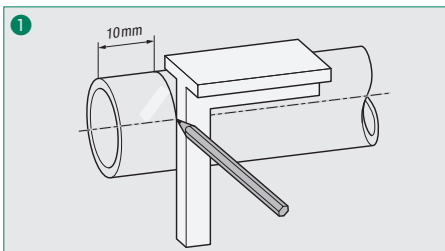

1 Sägen Sie das Rohrende in einem rechten Winkel (90°) und mindestens 10 mm entfernt vom Trennschnitt des Herstellers / Lieferanten ab.

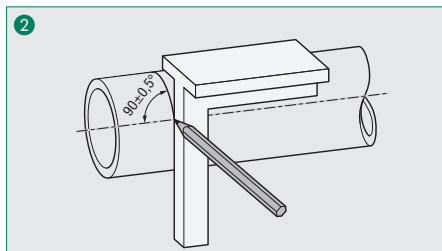

2 Die maximal zulässige Winkelabweichung beträgt $\pm 0,5^\circ$ zur Rohrachse.

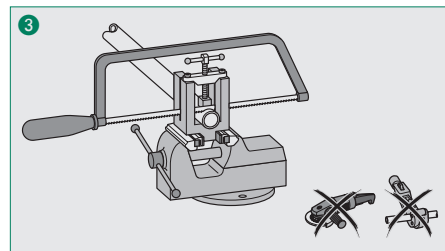

3 Bitte verwenden Sie keine Rohrschneider oder Trennschleifer.

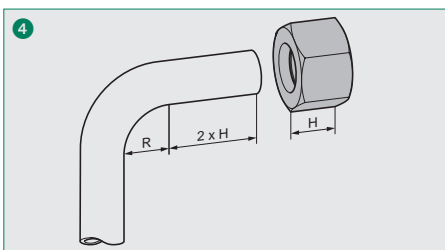

4 Die Länge der geraden Rohrenden von Rohrbögen muss mindestens der doppelten Länge der Überwurfmutter entsprechen.

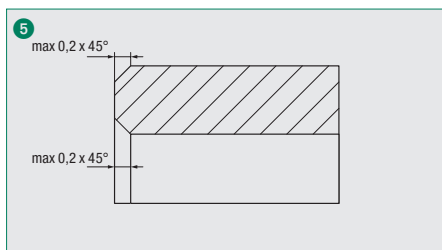

5 Entgraten Sie die Innen- und Außenseite des Rohrendes leicht (max 0,2 x 45°). Reinigen Sie den Montagebereich des Rohres von etwaigen Verschmutzungen, Späne und Farbresten.



6 Bitte beachten Sie: Nicht fachgerecht vorbereitete und verschmutzte Rohre können die Lebensdauer der Rohrverschraubungen verringern und unter Umständen zu Leckagen führen. Schlecht entgratete Rohrenden können zur Beschädigung des innenliegenden O-Ringes führen!



Bitte beachten Sie: Bei Verwendung von dünnwandigen Rohren ist die Montage von Verstärkungshülsen erforderlich. Details siehe Seite 310.

2. Montagevorbereitung

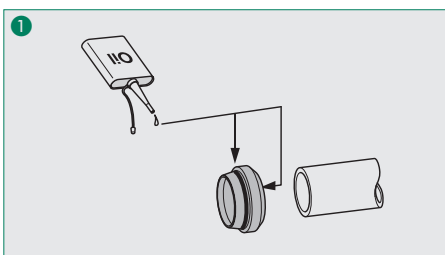

Bitte beachten Sie bei Verwendung von FI-WDDS-W5 mit Edelstahlverschraubungen: Gewinde und 45°-Konus an Überwurfmutter sowie Gewinde des Verschraubungsstutzens mit Edelstahl-Montagepaste ausreichend einfetten oder eine versilberte Überwurfmutter verwenden.

Benetzen Sie die beiden weichdichtenden Elemente des Schneidrings leicht (z.B. mit Hydrauliköl HLP32). Verwenden Sie kein Schmierfett!

Fahren Sie unverzüglich mit der Montage fort, um Schmutzanhaftungen zu vermeiden.

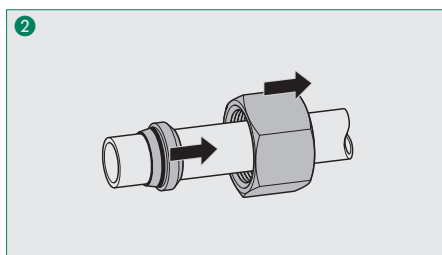

Schieben Sie nacheinander die Überwurfmutter und den Schneidring auf das Rohrende.

Beachten Sie dabei die korrekte Ausrichtung des Schneidrings: Die Schneide des Schneidrings muss in Richtung des Rohrendes zeigen.

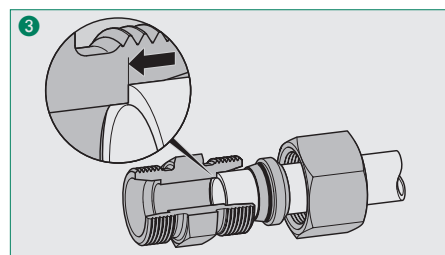

Schieben Sie das Rohrende vorsichtig in den 24°-Konus des Verschraubungskörpers, bis dieses bündig am Anschlag anliegt.

Das Rohr muss während des gesamten Montagevorgangs in dieser Position gehalten werden.



Montageanleitungen für 24°-Rohrverschraubungen mit weichdichtendem Schneidring (Typ FI-WDDS/FI-WDDS-W5) Direktmontage im Verschraubungskörper

3. Vormontage im Verschraubungskörper

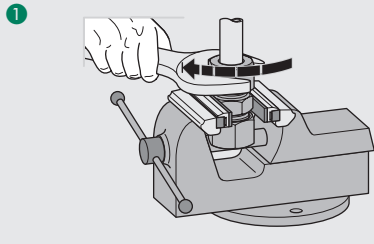

Bitte beachten Sie bei Verwendung von FI-WDDS-W5 mit Edelstahlverschraubungen: Gewinde und 45°-Konus an Überwurfmutter sowie Gewinde des Verschraubungsstutzens mit Edelstahl-Montagepaste ausreichend einfetten oder eine versilberte Überwurfmutter verwenden.

Verwenden Sie einen geeigneten Schraubenschlüssel. Ziehen Sie die Überwurfmutter bis zum ersten spürbaren Kraftanstieg, dem Druckpunkt an. Der Druckpunkt definiert den Punkt, an dem der Schneidring beginnt in das Rohr einzuschneiden.

Das Rohr kann dann nicht mehr in der Verschraubung gedreht werden. Ziehen Sie die Überwurfmutter nun bis zu Montageende an. Das Montageende liegt ca. 1 Umdrehung (360°) hinter dem Druckpunkt

und wird durch einen deutlich spürbaren Kraftanstieg signalisiert. Der Schneidring kommt an der Stirnfläche des Verschraubungskörpers zur Anlage.

4. Überprüfung

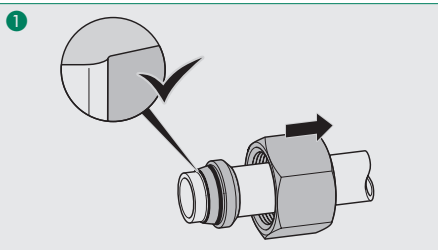

Lösen Sie die Überwurfmutter vollständig, um das Montageergebnis visuell zu überprüfen. Vor dem Schneidring muss ein deutlicher Materialaufwurf erkennbar sein und sollte die Schneidenstirnfläche mit ca. 80% bedecken.

Unter Umständen ist es zu diesem Zeitpunkt noch möglich, den Schneidring auf dem Rohr (radial) zu drehen. Er lässt sich allerdings nicht mehr in Rohrrichtung (axial) verschieben.

5. Endmontage im Verschraubungskörper

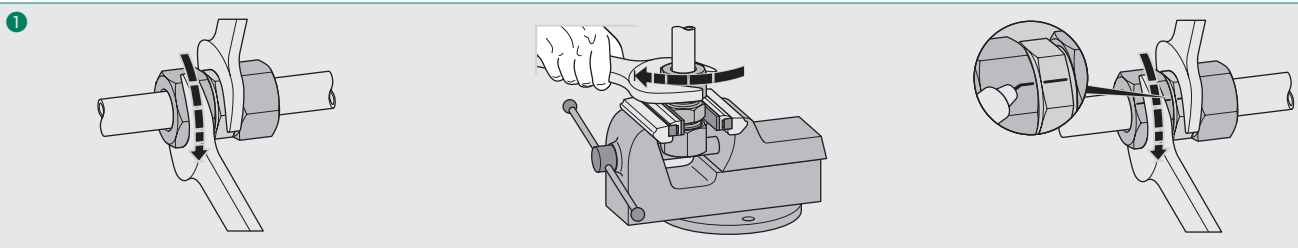

Bitte beachten Sie bei Verwendung von FI-WDDS-W5 mit Edelstahlverschraubungen: Gewinde und 45°-Konus an Überwurfmutter sowie Gewinde des Verschraubungsstutzens mit Edelstahl-Montagepaste ausreichend einfetten oder eine versilberte Überwurfmutter verwenden.

Benetzen Sie das am 24°-Kegel angeordnete weichdichtende Element des Schneidrings leicht (z.B. mit Hydrauliköl HLP32). Verwenden Sie kein Schmierfett!

Fahren Sie unverzüglich mit der Montage fort, um Schmutzanhaftungen zu vermeiden.

Schieben Sie das vormontierte Rohrende vorsichtig in den 24°-Konus des Verschraubungskörpers.

Ziehen Sie die Überwurfmutter bis zum ersten spürbaren Kraftanstieg an. Anschließend ziehen Sie die Überwurfmutter nun bis zu Montageende an.

Der Schneidring kommt nach ca. 90°-120° an der Stirnfläche des Verschraubungskörpers zur Anlage. Das Montageende wird erneut durch einen deutlich spürbaren Kraftanstieg signalisiert.

Verwenden Sie einen geeigneten Schraubenschlüssel, um den Verschraubungskörper während der Montage innerhalb der Rohrleitung gegenzuhalten. Für den Fall ungünstiger Montagebedingungen oder großen Rohrabmessungen empfiehlt sich die Montage im Schraubstock.

Eine Markierungslinie auf der Überwurfmutter und dem Verschraubungskörper erleichtert die Beachtung und Überprüfung des korrekten Anzugswinkels.

6. Wiederholmontage

Prüfen Sie das am 24°-Kegel angeordnete weichdichtende Element des Schneidrings auf Beschädigungen.

Schieben Sie das Rohrende vorsichtig in den 24°-Konus des Verschraubungskörpers.

Anschließend ziehen Sie die Überwurfmutter nun bis zum Montageende an. Der Schneidring kommt nach ca. 90°-120° an der Stirnfläche des Verschraubungskörpers zur Anlage. Das Montageende wird erneut durch einen deutlich spürbaren Kraftanstieg signalisiert.



Montageanleitungen für 24°-Rohrverschraubungen mit weichdichtendem Schneidring (Typ FI-WDDS/FI-WDDS-W5) Maschinelle Vormontage mit einer Montagemaschine STAUFF Press und Endmontage im Verschraubungskörper

1. Rohrvorbereitung

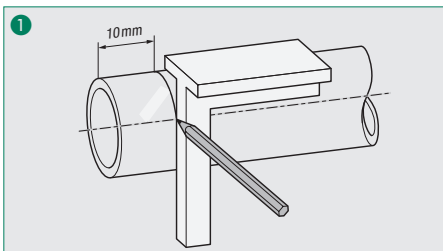

1 Sägen Sie das Rohrende in einem rechten Winkel (90°) und mindestens 10 mm entfernt vom Trennschnitt des Herstellers / Lieferanten ab.

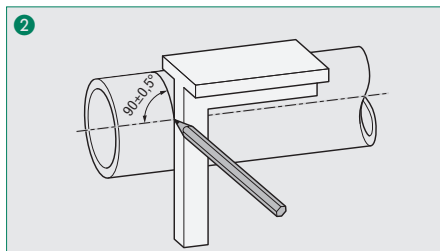

2 Die maximal zulässige Winkelabweichung beträgt $\pm 0,5^\circ$ zur Rohrachse.

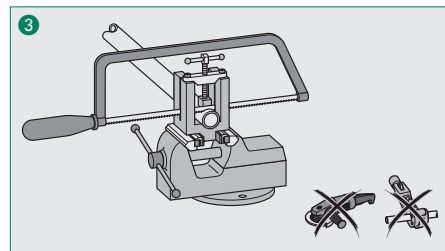

3 Bitte verwenden Sie keine Rohrschneider oder Trennschleifer.

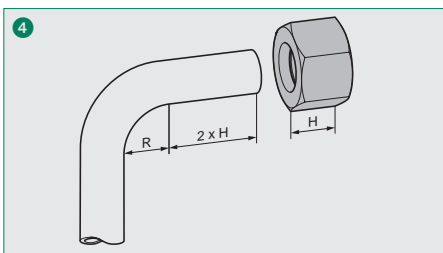

4 Die Länge der geraden Rohrenden von Rohrbögen muss mindestens der doppelten Länge der Überwurfmutter entsprechen.

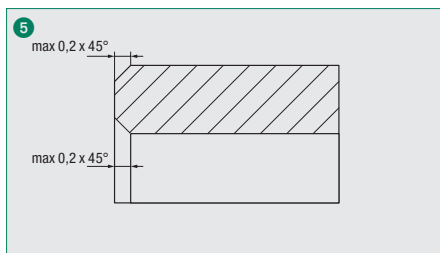

5 Entgraten Sie die Innen- und Außenseite des Rohrendes leicht (max $0,2 \times 45^\circ$). Reinigen Sie den Montagebereich des Rohres von etwaigen Verschmutzungen, Späne und Farbresten.



6 Bitte beachten Sie: Nicht fachgerecht vorbereitete und verschmutzte Rohre können die Lebensdauer der Rohrverschraubungen verringern und unter Umständen zu Leckagen führen. Schlecht entgratete Rohrenden können zur Beschädigung des innenliegenden O-Ringes führen!

Bitte beachten Sie: Bei Verwendung von dünnwandigen Rohren ist die Montage von Verstärkungshülsen erforderlich. Details siehe Seite 310.

2. Montagevorbereitung, maschinelle Montage und Überprüfung

Details zur Montagevorbereitung, der eigentlichen Montage und der Überprüfung des Montageergebnisses entnehmen Sie bitte den detaillierten Montageanleitungen der jeweiligen Maschine.



3. Endmontage im Verschraubungskörper

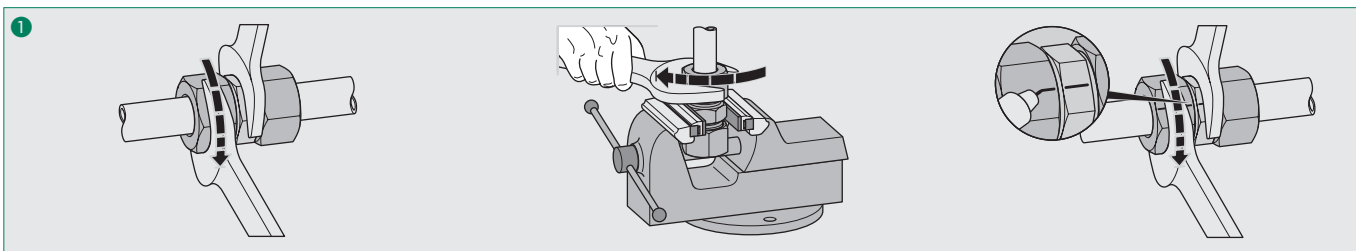

Bitte beachten Sie bei Verwendung von FI-WDDS-W5 mit Edelstahlverschraubungen: Gewinde und 45°-Konus an Überwurfmutter sowie Gewinde des Verschraubungsstutzens mit Edelstahl-Montagepaste ausreichend einfetten oder eine versilberte Überwurfmutter verwenden.

Benetzen Sie das am 24°-Kegel angeordnete weichdichtende Element des Schneidrings leicht (z.B. mit Hydrauliköl HLP32). Verwenden Sie kein Schmierfett!

Fahren Sie unverzüglich mit der Montage fort, um Schmutzanhaftungen zu vermeiden.

Schieben Sie das vormontierte Rohrende vorsichtig in den 24°-Konus des Verschraubungskörpers.

Ziehen Sie die Überwurfmutter bis zum ersten spürbaren Kraftanstieg an. Anschließend ziehen Sie die Überwurfmutter nun bis zu Montageende an.

Der Schneidring kommt nach ca. 90°-120° an der Stirnfläche des Verschraubungskörpers zur Anlage. Das Montageende wird erneut durch einen deutlich spürbaren Kraftanstieg signalisiert.

Verwenden Sie einen geeigneten Schraubenschlüssel, um den Verschraubungskörper während der Montage innerhalb der Rohrleitung gegenzuhalten. Für den Fall ungünstiger Montagebedingungen oder großen Rohrabmessungen empfiehlt sich die Montage im Schraubstock.

Eine Markierungslinie auf der Überwurfmutter und dem Verschraubungskörper erleichtert die Beachtung und Überprüfung des korrekten Anzugswinkels.

6. Wiederholmontage

Prüfen Sie das am 24°-Kegel angeordnete weichdichtende Element des Schneidrings auf Beschädigungen.

Schieben Sie das Rohrende vorsichtig in den 24°-Konus des Verschraubungskörpers.

Anschließend ziehen Sie die Überwurfmutter nun bis zum Montageende an. Der Schneidring kommt nach ca. 90°-120° an der Stirnfläche des Verschraubungskörpers zur Anlage. Das Montageende wird erneut durch einen deutlich spürbaren Kraftanstieg signalisiert.

Bitte beachten Sie bei Verwendung von FI-WDDS-W5 mit Edelstahlverschraubungen: Gewinde und 45°-Konus an Überwurfmutter sowie Gewinde des Verschraubungsstutzens mit Edelstahl-Montagepaste ausreichend einfetten oder eine versilberte Überwurfmutter verwenden.



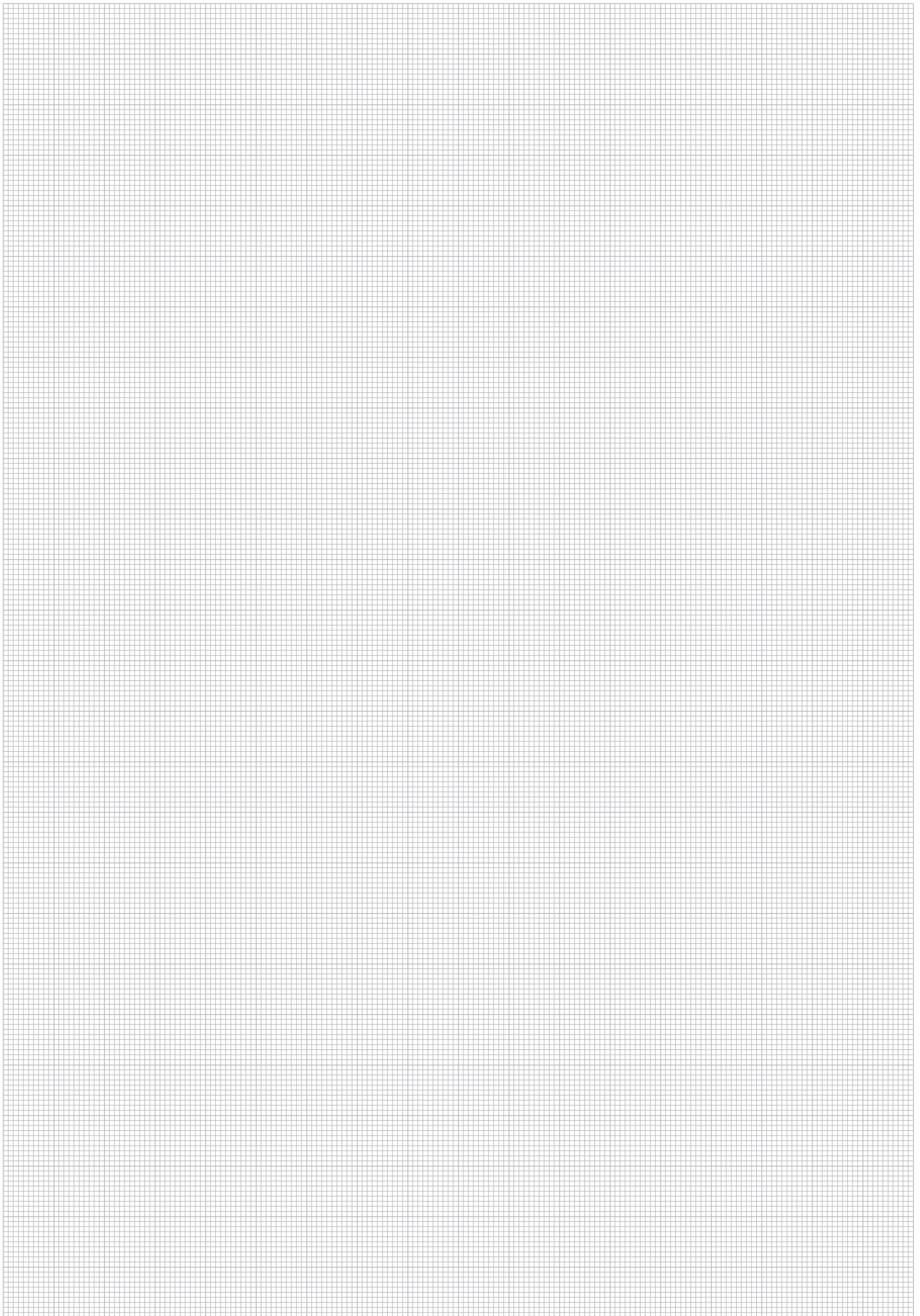

S



Montageanleitungen für Verstärkungshülsen (Typ FI-VH)

Auswahltabelle für Rohr aus Stahl und Edelstahl

Bau-reihe	Rohr-Ø mm	Rohr-Wandstärke mm									
		0,5	0,75	1,0	1,5	2,0	2,5	3,0	3,5	4,0	
LL	4										
	6	●									
	8	●									
L	6	●	●								
	8	●	●								
	10	●	●								
	12	●	●	○							
	15	●	●	●							
	18	●	●	●	○						
	22	●	●	●	○	○					
	28	●	●	●	○	○	○				
	35	●	●	●	●	○	○	○			
	42	●	●	●	●	○	○				
S	6	●	●								
	8	●	●								
	10	●	●								
	12	●	●	○							
	14	●	●	●							
	16	●	●	●	○						
	20	●	●	●	●	○					
	25	●	●	●	●	○					
	30	●	●	●	●	●	○				
	38	●	●	●	●	●	●	○	○		

Auswahltabelle für Rohr aus NE-Metallen

Bau-reihe	Rohr-Ø mm	Rohr-Wandstärke mm									
		0,5	0,75	1,0	1,5	2,0	2,5	3,0	3,5	4,0	
LL	4										
	6	●	●								
	8	●	●								
L	6	●	●	●							
	8	●	●	●							
	10	●	●	●	○						
	12	●	●	●	●						
	15	●	●	●	●						
	18	●	●	●	●	●					
	22	●	●	●	●	●	●				
	28	●	●	●	●	●	●	●			
	35	●	●	●	●	●	●	●	●		
	42	●	●	●	●	●	●	●	●	●	
S	6	●	●	●							
	8	●	●	●							
	10	●	●	●							
	12	●	●	●							
	14	●	●	●	●						
	16	●	●	●	●	●					
	20	●	●	●	●	●	●				
	25	●	●	●	●	●	●	●			
	30	●	●	●	●	●	●	●	●		
	38	●	●	●	●	●	●	●	●	●	●

● Zwingend erforderlich ○ Empfohlen, insbesondere unter widrigen Betriebsbedingungen

Für den Einsatz mit Rohren aus Kunststoff sind Verstärkungshülsen zwingend erforderlich.

Montage

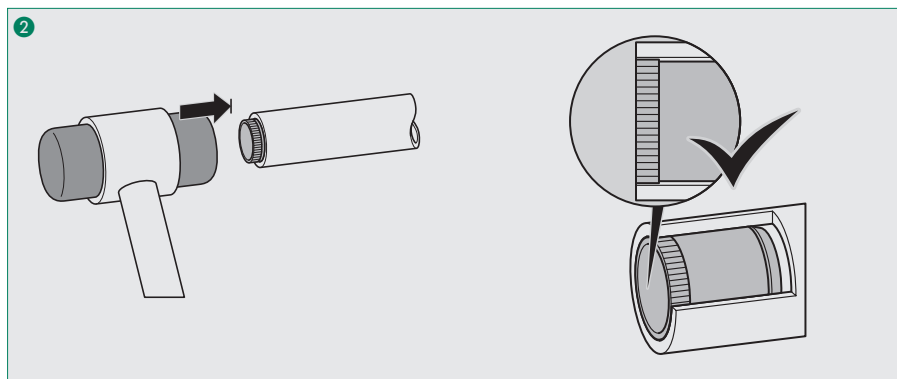
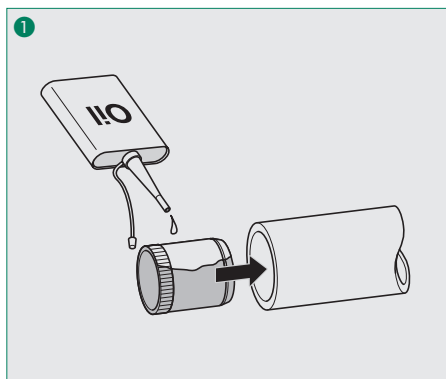

S

Benetzen Sie die Außenseite der Verstärkungshülse leicht (z.B. mit Hydrauliköl HLP32).

Schlagen Sie die Verstärkungshülse mit einem Hartgummi- oder Kunststoffhammer vollständig in das Rohrende ein.

Stecken Sie die Hülse anschließend bis zu Rändelhals in das Rohrende.

Hierbei wird der Rändelhals der Hülse in die Innenwand der Rohrleitung gepresst, schließt bündig mit dem Rohrende ab und ist so gegen ein späteres Verschieben oder Herausfallen gesichert.



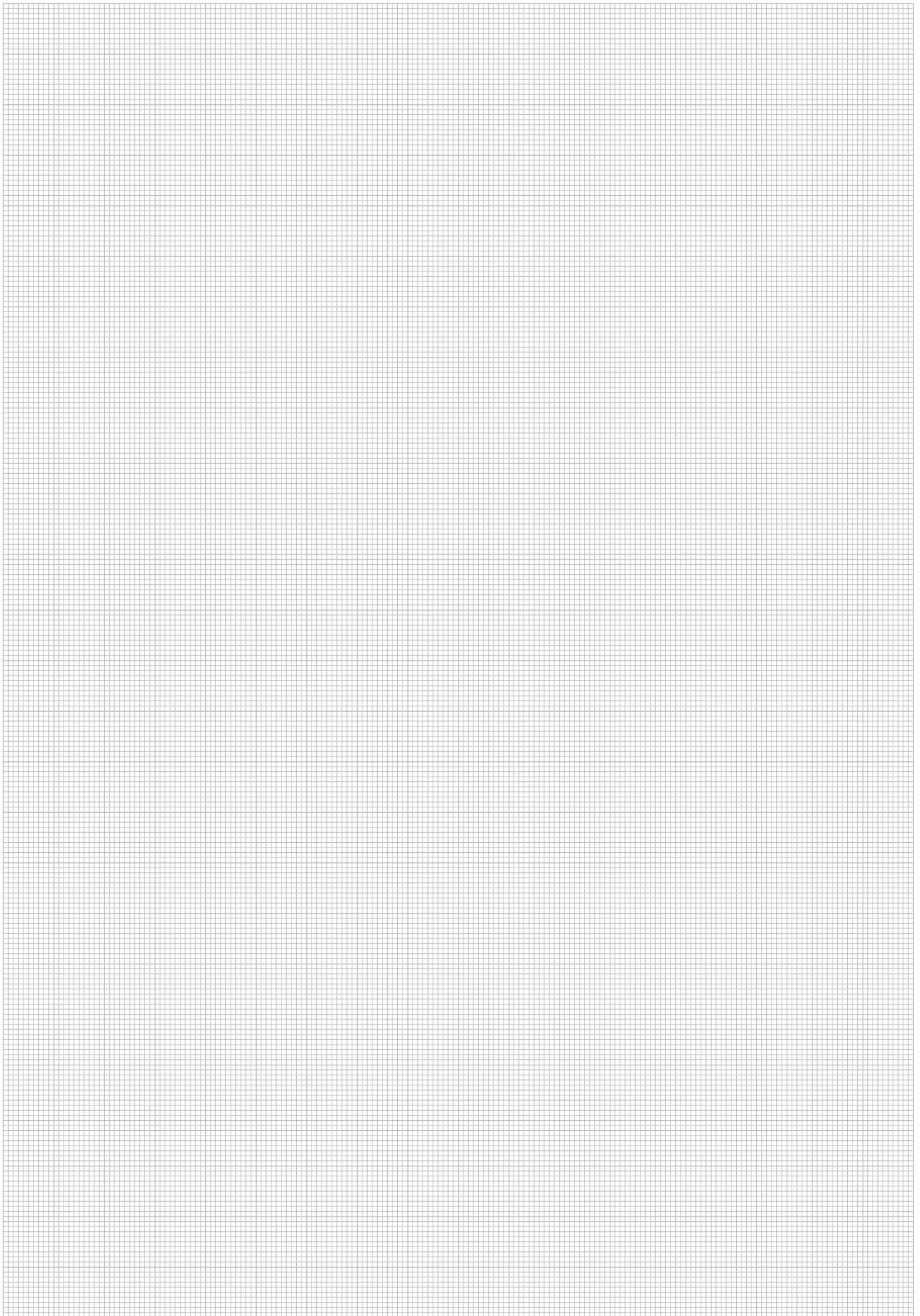

S



Montageanleitungen für STAUFF Form EVO Rohrverschraubungen Maschinelle Rohrendenumformung und Montage im Verschraubungskörper

1. Rohrvorbereitung

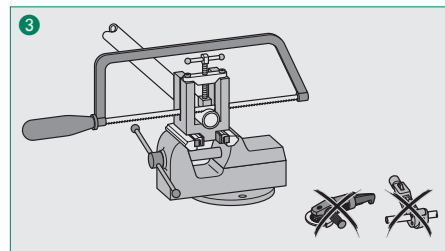
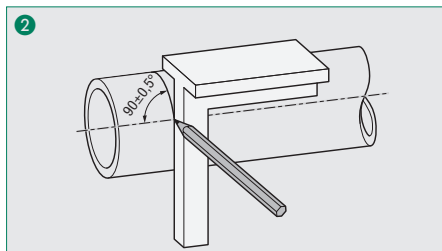
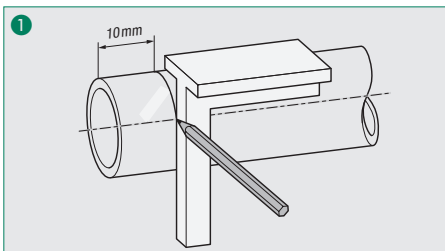

Sägen Sie das Rohrende in einem rechten Winkel (90°) und mindestens 10 mm entfernt vom Trennschnitt des Herstellers / Lieferanten ab.

Die maximal zulässige Winkelabweichung beträgt $\pm 0,5^\circ$ zur Rohrachse.

Bitte verwenden Sie keine Rohrschneider oder Trennschleifer.

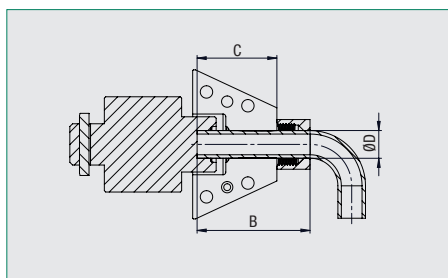
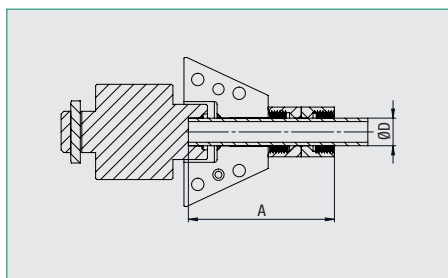

Bau-reihe	Rohr-Ø mm	Mindestlänge A	Mindestlänge B	Einstecktiefe C inkl. 10 mm Türdicke mm
		Gerade Rohrenden mm	Gerade Rohrabschnitte vor Rohrbögen mm	
L	6	75	52	52
	8	75	52	52
	10	74	52	52
	12	75	54	54
	15	89	66	59
	18	99	74	67
	22	106	82	72
	28	112	87	75
	35	138	106	81
S	6	77	54	54
	8	77	54	52
	10	77	54	52
	12	78	56	54
	16	98	72	61
	20	115	84	70
	25	129	96	79
	30	148	111	82
	38	170	126	94

Bitte beachten Sie die in der Tabelle gelisteten Mindestlängen für gerade Rohrenden (Abmessung A) und gerade Rohrabschnitte vor Rohrbögen (Abmessung B).

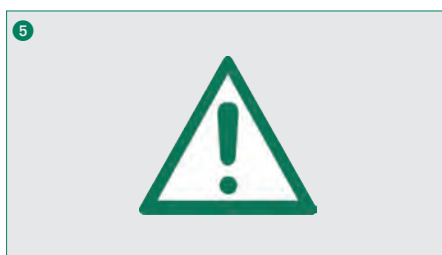
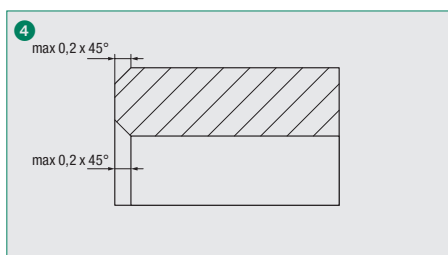

Entgraten Sie die Innen- und Außenseite des Rohrendes leicht (max 0,2 x 45°). Reinigen Sie den Montagebereich des Rohres von etwaigen Verschmutzungen, Späne und Farbresten.

Bitte beachten Sie: Nicht fachgerecht vorbereitete und verschmutzte Rohre können die Lebensdauer der Rohrverschraubungen verringern und unter Umständen zu Leckagen führen.



2. Vorbereitung und maschinelles Umformen

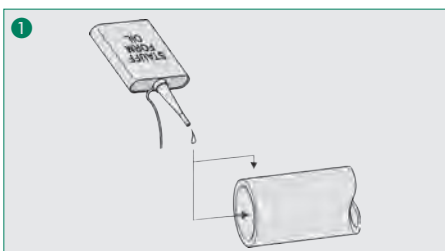

Benetzen Sie die Innen- und Außenseite des Rohrendes leicht (z.B. mit einem dünnen Film aus Hydrauliköl HLP32), bevor Sie den maschinellen Umformvorgang starten. Verwenden Sie kein Schmierfett!

Wichtig: Für Rohrenden aus Edelstahl bitte ausschließlich Original-STAUFF-Formöl verwenden.

Die Verwendung anderer Öle ist nicht gestattet und kann zur Beschädigung der Montagewerkzeuge führen.

Fahren Sie unverzüglich mit der Montage fort, um Schmutzanhaftungen zu vermeiden.

Falls der Schmierfilm auf der Außenseite des Rohres zu dick ist, wird Öl zwischen Formstutzen und Rohr eingeschlossen, was zu fehlerhaften Rohrkonturen führen kann.

Details zum eigentlichen maschinellen Umformvorgangs entnehmen Sie bitte den detaillierten Montageanleitungen der jeweiligen Maschine.



Montageanleitungen für STAUFF Form EVO Rohrverschraubungen Maschinelle Rohrendenumformung und Montage im Verschraubungskörper

3. Überprüfung

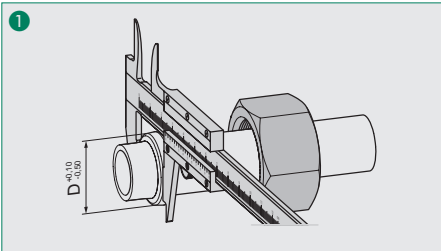

Kontrolldurchmesser D des umgeformten Rohrendes anhand der nebenstehenden Maßtabelle mit einem geeigneten Messmittel (Messschieber) überprüfen.

Bau- reihe	Rohr-Ø	Abmessung
	mm	D mm
L	6	9,5
	8	12,1
	10	14,0
	12	16,1
	15	20,1
	18	23,7
	22	27,1
	28	33,1
	35	42,1
	42	49,4
S	6	9,5
	8	12,1
	10	14,0
	12	16,1
	16	21,7
	20	26,1
	25	31,1
	30	37,1
38	46,9	

4. Montage im Verschraubungskörper

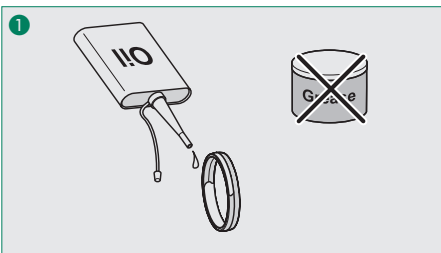

Dichtring innen und außen leicht einölen (z.B. mit Hydrauliköl HLP32). Verwenden Sie kein Schmierfett!

Fahren Sie unverzüglich mit der Montage fort, um Schmutzanhaftungen zu vermeiden.

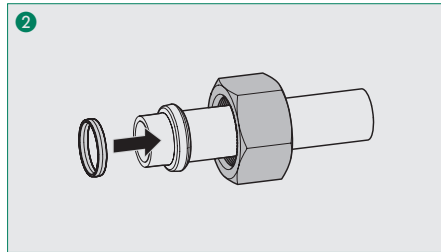

Dichtring auf das umgeformte Rohrende aufstecken (seitengleiches Profil um Montagefehler vorzubeugen).

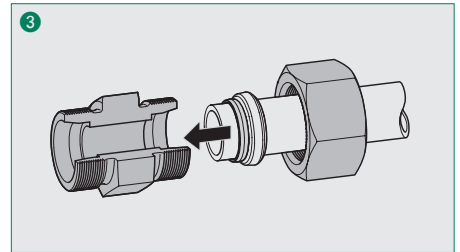

Rohrende mit aufgestecktem Dichtring vorsichtig in den 24°-Konus des Verschraubungskörpers einschieben.

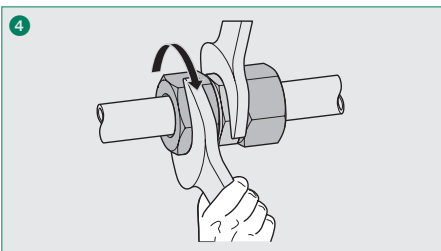

Überwurfmutter mit einem kurz gefassten Gabelschlüssel bis zum Punkt des deutlich spürbaren Kraftanstiegs (Festpunkt) anziehen.

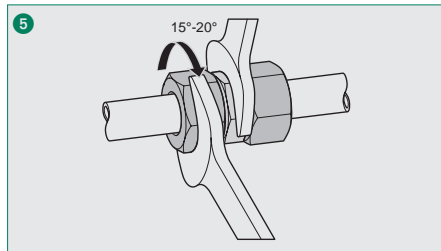

Montage durch Anzug der Überwurfmutter mit einem Drehwinkel von 15°-20° über den Festpunkt hinaus abschließen. Während der gesamten Montage den Verschraubungskörper mit einem zweiten geeigneten Gabelschlüssel gehalten.

Alternativ kann die Montage über ein Drehmoment erfolgen. **Tabelle mit Drehmomenten siehe Punkt 6.**

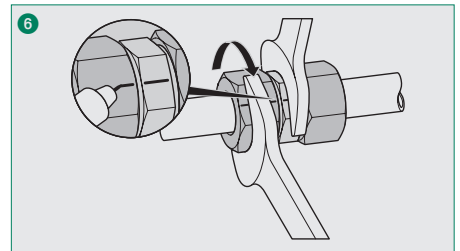

Eine Markierungslinie auf der Überwurfmutter und dem Verschraubungskörper erleichtert die Beachtung und Überprüfung des korrekten Anzugswinkels.



Bitte beachten Sie bei Verwendung von Edelstahlkomponenten: Gewinde und 45°-Konus an Überwurfmutter sowie Gewinde des Verschraubungsstutzes mit Edelstahl-Montagepaste ausreichend einfetten oder eine versilberte Überwurfmutter verwenden.

5. Wiederholmontage

Für die Wiederholmontage folgen Sie bitte den Anweisungen ab Punkt 4.



Montageanleitungen für STAUFF Form EVO Rohrverschraubungen

Maschinelle Rohrendenumformung und Montage im Verschraubungskörper

6. Drehmomente zur Alternativmontage für STAUFF Form EVO Rohrverschraubungen

Baureihe	Rohr-Ø mm	Abmessungen mm Gewinde	Anziehen bis Festpunkt, dann Anzugswinkel	Drehmoment N-m
L	6	M 12 x 1,5	15° ... 20°	23
	8	M 14 x 1,5		32
	10	M 16 x 1,5		40
	12	M 18 x 1,5		50
	15	M 22 x 1,5		65
	18	M 26 x 1,5		110
	22	M 30 x 2		120
	28	M 36 x 2		160
	35	M 45 x 2		275
	42	M 52 x 2		410
	S	6		M 14 x 1,5
8		M 16 x 1,5	40	
10		M 18 x 1,5	55	
12		M 20 x 1,5	60	
16		M 24 x 1,5	85	
20		M 30 x 2	160	
25		M 36 x 2	200	
30		M 42 x 2	270	
38		M52 x 2	400	

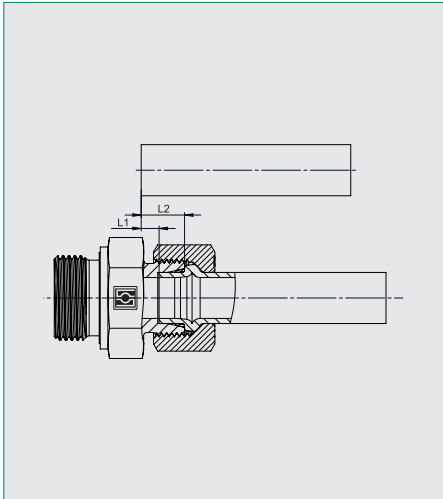
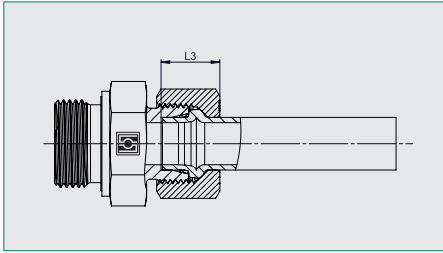

Montageanleitungen für STAUFF Form EVO Rohrverschraubungen Maschinelle Rohrendenumformung und Montage im Verschraubungskörper

Kalkulationsabmessungen

Rohr-Ø mm	Rohr- Wandstärke mm	L1 mm	L2 mm	L3 mm
6	1,5	7,3	13,8	14,6 (L+S)
	2,0	7,5	14,0	
8	2,0	7,1	13,6	14,6 (L+S)
	2,5	6,6	13,1	
10	1,5	6,0	12,4	14,5 (L) 15,5 (S)
	2,0	6,3	12,7	
	2,5	6,0	12,4	
	3,0	5,7	12,1	
12	1,5	5,2	11,7	14,6 (L) 15,6 (S)
	2,0	5,4	11,9	
	2,5	5,1	11,6	
	3,0	4,9	11,4	
15	1,5	6	12,5	15,6
	2,0	6,4	12,9	
	2,5	6,4	12,9	
16	2,0	7,4	15,3	18,4
	2,5	7,0	14,9	
	3,0	7,0	14,9	
	4,0	6,2	14,1	
18	1,5	6,2	14,1	16,4
	2,0	6,8	13,7	
	2,5	6,5	13,4	
	3,0	6,8	13,7	
20	4,0	6,4	13,3	21,6
	2,0	7,7	17,7	
	2,5	7,8	17,8	
	3,0	7,7	17,7	
22	4,0	7,3	17,3	17,5
	2,0	5,5	12,5	
	2,5	5,7	12,7	
	3,0	5,8	12,8	
25	3,5	5,9	12,9	24,5
	2,0	7,1	18,6	
	2,5	7,6	19,1	
	3,0	7,7	19,2	
	3,5	7,7	19,2	
28	4,0	7,8	19,3	18
	5,0	7,8	19,3	
	2,0	5,4	12,4	
	2,5	5,8	12,8	
	3,0	5,7	12,7	
30	3,5	5,3	12,3	27,2
	4,0	6,2	13,2	
	2,5	7,9	20,8	
	3,0	8,0	20,9	
	4,0	8,2	21,1	
35	5,0	8,5	21,4	22
	6,0	8,2	21,1	
	2,5	7,7	17,6	
	3,0	7,8	17,7	
38	4,0	8,6	18,5	31
	5,0	8,7	18,6	
	3,0	9,8	25,2	
	4,0	11,0	26,4	
42	5,0	11,3	26,7	22,7
	6,0	11,4	26,8	
	3,0	8,1	18,5	
	3,5	7,9	18,3	
	4,0	8,6	19,0	

S

Montageanleitungen für STAUFF Connect 37°-Bördelrohrverschraubungen Maschinelles Bördeln von Rohrenden und Montage im Verschraubungskörper

1. Rohrvorbereitung

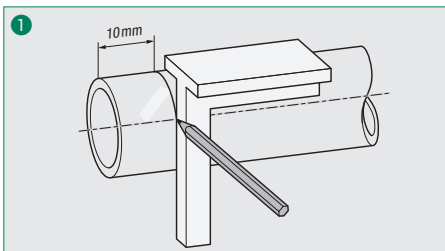

Sägen Sie das Rohrende in einem rechten Winkel (90°) und mindestens 10 mm entfernt vom Trennschnitt des Herstellers / Lieferanten ab.

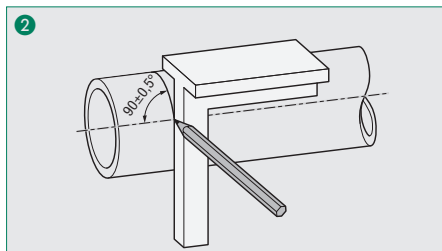

Die maximal zulässige Winkelabweichung beträgt $\pm 0,5^\circ$ zur Rohrachse.

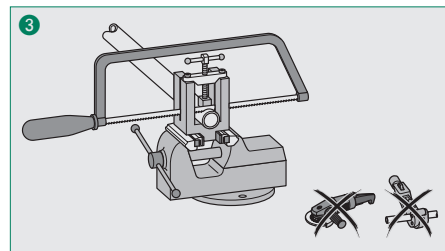

Bitte verwenden Sie keine Rohrschneider oder Trennschleifer.

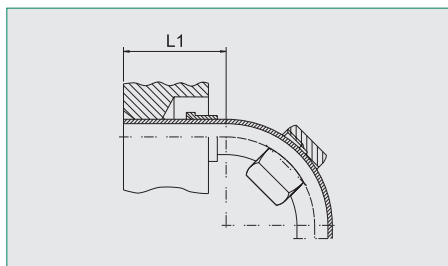
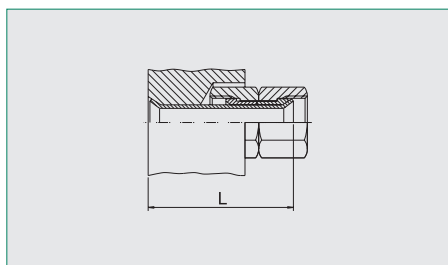

Bau-reihe	Rohr-Ø mm	Mindestlänge L Gerade Rohrenden mm	Mindestlänge L1 Gerade Rohrabschnitte vor Rohrbögen mm
L	6	59	43
	8	62	44
	10	64	46
	12	67	47
	15	75	50
	18	76	58
	22	81	60
	28	88	60
	35	92	62
	42	130	70
S	6	61	43
	8	64	44
	10	66	46
	12	68	47
	16	79	52
	20	82	58
	25	94	60
	30	96	62
38	136	70	

Bitte beachten Sie die in der Tabelle gelisteten Mindestlängen für gerade Rohrenden (Abmessung L) und gerade Rohrabschnitte vor Rohrbögen (Abmessung L1). Falls es die Einbausituation verlangt, dass gerade Rohrabschnitte vor Rohrbögen (Anmessung L1) kürzer als in der Tabelle angegeben ausgelegt werden müssen, so muss das Rohr vor dem Bördeln gebogen werden.

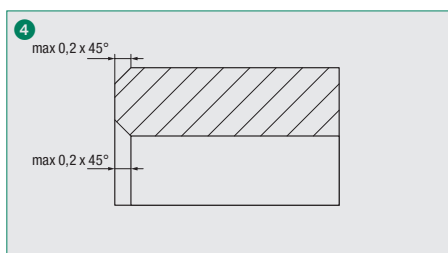

Entgraten Sie die Innen- und Außenseite des Rohrendes leicht (max 0,2 x 45°). Reinigen Sie den Montagebereich des Rohres von etwaigen Verschmutzungen, Späne und Farbresten.



Bitte beachten Sie: Nicht fachgerecht vorbereitete und verschmutzte Rohre können die Lebensdauer der Rohrverschraubungen verringern und unter Umständen zu Leckagen führen.

2. Vorbereitung und maschinelles Bördeln

Details zur Montagevorbereitung und des eigentlichen maschinellen Bördelvorgangs entnehmen Sie bitte den detaillierten Montageanleitungen der jeweiligen Maschine.



Montageanleitungen für STAUFF Connect 37°-Bördelrohrverschraubungen

Maschinelles Bördeln von Rohrenden und Montage im Verschraubungskörper

3. Überprüfung

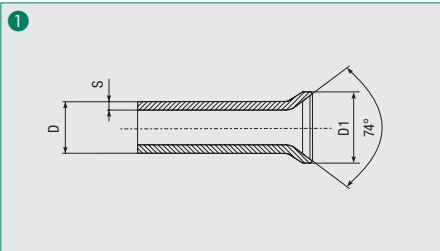

Stellen Sie die Maßhaltigkeit des Bördelkragens sicher und prüfen Sie diesen auf Risse und sonstige Beschädigungen.

Der Kontrolldurchmesser entspricht dabei dem Außendurchmesser D1 des Bördelkragens (siehe Tabelle rechts). Der Bördelkragen muss rechtwinklig zur Rohrachse und konzentrisch zum Rohr positioniert sein.

Bitte beachten Sie: Ist dies nicht der Fall, kann die dauerhafte Funktion der Bördelrohrverbindung nicht garantiert werden

4. Montage im Verschraubungskörper

Benetzen Sie die O-Ringe des Bördeladapters leicht (z.B. mit Hydrauliköl HLP32). Schieben Sie den Adapter in den 24°-Konus des Verschraubungskörpers.

Es wird empfohlen, den Bördeladapter zuvor mit einem Schraubstock dauerhaft und verliersicher in den 24°-Konus des Verschraubungskörpers einzupressen. Hierbei sind sämtliche Bauteile vor eventueller Beschädigung zu schützen.

Setzen Sie den Bördelkragen auf den Bördeladapter, welcher nun fest im Verschraubungskörper sitzt, und ziehen Sie die Überwurfmutter bis zum Punkt des deutlich spürbaren Kraftanstiegs an (Druckpunkt).

Verwenden Sie einen geeigneten Gabelschlüssel, um die Überwurfmutter um eine weitere halbe Umdrehung (180°) über den Druckpunkt hinaus anzuziehen und die Montage abzuschließen.

Während der gesamten Montage den Verschraubungskörper mit einem geeigneten Gabelschlüssel gegenhalten.

Rohr-Ø D mm	Abmessungen S mm	D1 _{min} mm	D1 _{max} mm
6	1	9,1	10
	1,5		
8	1	11,3	12
	1,5		
	2		
10	1	13,1	14
	1,5		
	2		
12	1	15,3	16
	1,5		
	2		
14	1,5	18,6	19,6
	2		
	2,5		
	3		
15	1,5	19,1	20
	2		
	2,5		
16	1,5	20,6	22
	2		
	2,5		
	3		
18	1,5	23,2	24
	2		
	2,5		
20	2	25,6	26,8
	2,5		
	3		
	3,5		
22	1,5	26,5	27,5
	2		
	2,5		
	3		
25	2	31,1	33
	2,5		
	3		
	4		
28	2	32,7	33,3
	2,5		
	3		
	4		
30	2,5	37	38,7
	3		
	4		
	5		
	6		
35	2	41,8	42,7
	2,5		
	3		
	4		
38	2,5	46	47,2
	3		
	4		
	5		
	6		
42	2	48,8	49,8
	3		
	4		

5. Wiederholmontage

Nach jedem Lösen der Verbindung ist diese wieder mit dem gleichen Kraftaufwand wie bei der Erstmontage anzuziehen.



Montageanleitungen für STAUFF Connect 37°-Bördelrohrverschraubungen
 Maschinelles Bördeln von Rohrenden und Montage im Verschraubungskörper

Kalkulationsabmessungen

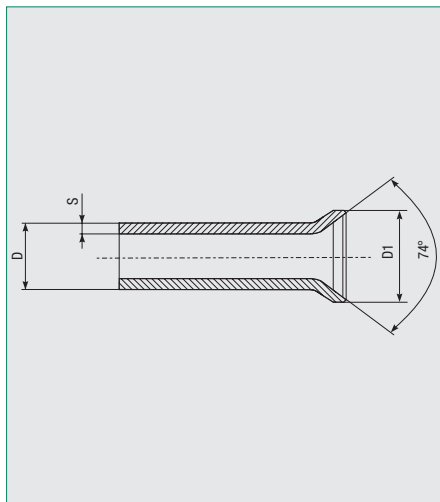
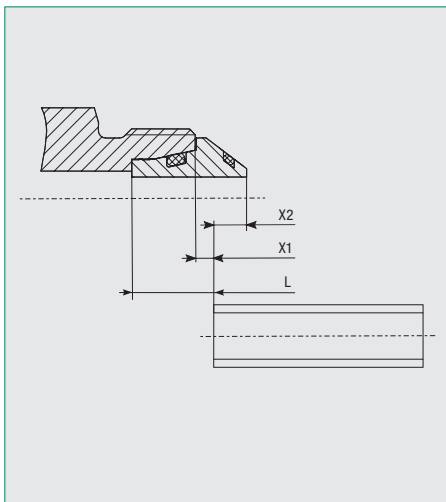

Rohr-Ø mm D	Abmessungen mm				D1 min	D1 max
	S	X1	X2	L		
6	1	1	3,5	8	9,1	10
	1,5	2	2,5	9		
8	1	1	4	8	11,3	12
	1,5	2	3	9		
	2	2,5	2,5	9,5		
10	1	1	4,5	8	13,1	14
	1,5	2	3,5	9		
	2	3	2,5	10		
12	1	1	4,5	8	15,3	16
	1,5	2	3,5	9		
	2	3	2,5	10		
14	1,5	0,5	5,5	8,5	18,6	19,6
	2	1	5	9		
	2,5	2	4	10		
	3	3	3	11		
15	1,5	1	4,5	8	19,1	20
	2	2	3,5	9		
	2,5	3	2,5	10		
16	1,5	0	6,5	8,5	20,6	22
	2	1	5,5	9,5		
	2,5	1,5	5	10		
	3	2,5	4	11		
18	1,5	0	5,5	7,5	23,2	24
	2	1	4,5	8,5		
	2,5	1,5	4	9		
20	2	1	7	11,5	25,6	26,8
	2,5	2	6	12,5		
	3	3	5	13,5		
	3,5	4	4	14,5		
22	1,5	1	5,7	8,5	26,5	27,5
	2	2	4,7	9,5		
	2,5	3	3,7	10,5		
	3	3,5	3,2	11		
25	2	1	7	13	31,1	33
	2,5	1,5	6,5	13,5		
	3	2,5	5,5	14,5		
	4	4	4	16		
28	2	1,5	5,7	9	32,7	33,3
	2,5	2,5	4,7	10		
	3	3	4,2	10,5		
30	2	-0,5	9	13	37	38,7
	2,5	0,5	8	14		
	3	1	7,5	14,5		
	4	3	5,5	16,5		
	5	4,5	4	18		
35	2	1,5	6,5	12	41,8	42,7
	2,5	2	6	12,5		
	3	3	5	13,5		
	4	4,5	3,5	15		
38	2,5	0	10	16	46	47,2
	3	0,5	9,5	16,5		
	4	2	8	18		
	5	4	6	20		
	2	1,5	7	12,5		
42	3	3	6,5	14	48,8	49,8
	4	4,5	5	15,5		

Die korrekte Rohrlänge kann durch Messung des Abstandes zwischen den Stirnseiten der beiden in die Verschraubungskörper eingepressten Bördeladapter ermittelt werden. Die Abmessung X2 muss dann jeweils für beide Anschlussseiten hinzugefügt werden.

Alternativ kann auch der Abstand zwischen den Stirnseiten der beiden Verschraubungskörper gemessen werden. Die Abmessung X1 muss dann jeweils für beide Anschlussseiten abgezogen werden.

Die Abmessung L entspricht dem maßlichen Unterschied der Rohrlänge im Vergleich von Bördelverschraubungen mit Schneidringverschraubungen.

Beim Wechsel des Verschraubungssystems von Schneidringverschraubungen zu Bördelverschraubungen müssen die Rohre entsprechend um Abmessung L gekürzt werden.

Stellen Sie die Maßhaltigkeit des Bördelkragens sicher. Der Kontrolldurchmesser entspricht dabei dem Aussendurchmesser D1 des Bördelkragens (siehe Tabelle rechts). Der Bördelkragen muss rechtwinklig zur Rohrachse und konzentrisch zum Rohr positioniert sein. Bitte beachten Sie: Ist dies nicht der Fall, kann die dauerhafte Funktion der Bördelrohrverbindung nicht garantiert werden.



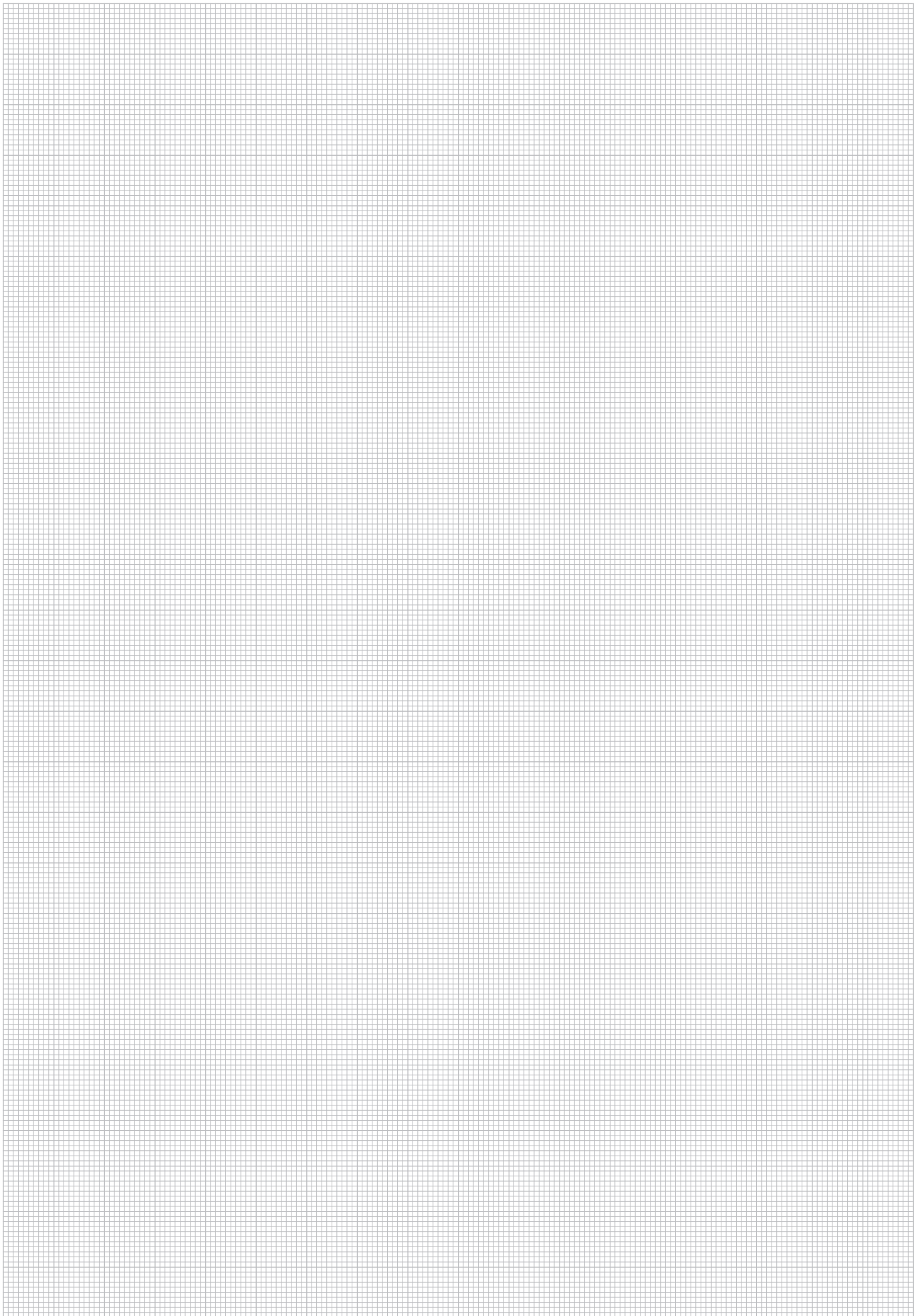

S



Montageanleitungen für 24°-Schweißkegel mit O-Ring

1. Rohrvorbereitung

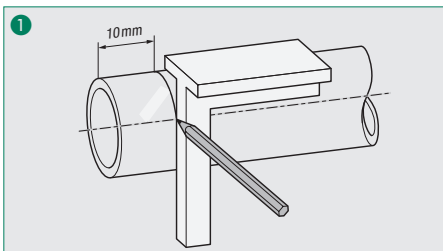

Sägen Sie das Rohrende in einem rechten Winkel (90°) und mindestens 10 mm entfernt vom Trennschnitt des Herstellers / Lieferanten ab.

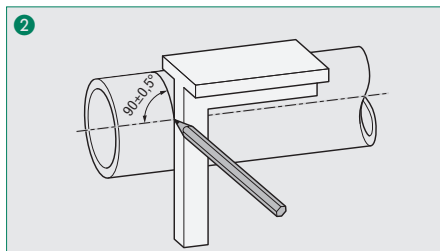

Die maximal zulässige Winkelabweichung beträgt $\pm 0,5^\circ$ zur Rohrachse.

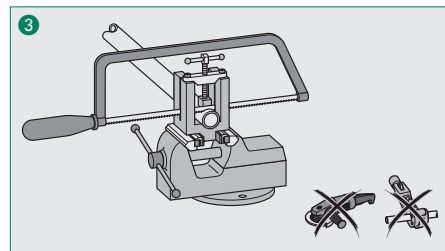

Bitte verwenden Sie keine Rohrschneider oder Trennschleifer.

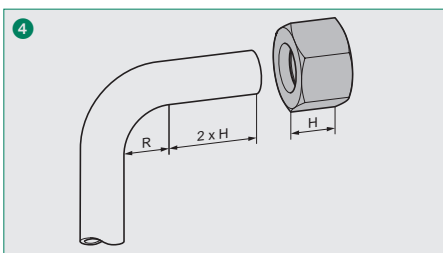

Die Länge der geraden Rohrenden von Rohrbögen muss mindestens der doppelten Länge der Überwurfmutter entsprechen.

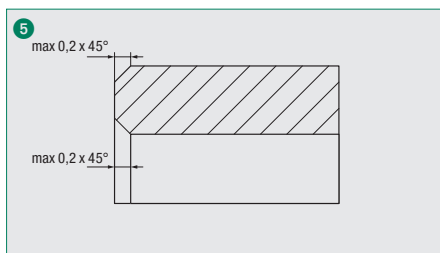

Entgraten Sie die Innen- und Außenseite des Rohrendes leicht (max 0,2 x 45°). Reinigen Sie den Montagebereich des Rohres von etwaigen Verschmutzungen, Späne und Farbresten.



Bitte beachten Sie: Nicht fachgerecht vorbereitete und verschmutzte Rohre können die Lebensdauer der Rohrverschraubungen verringern und unter Umständen zu Leckagen führen.

2. Montagevorbereitung und Anschweißen

Schieben Sie die Überwurfmutter über den Schweißkegel.

Der O-Ring ist vor dem Schweißen zu entfernen (normalerweise einzeln in der Lieferung).

Der Schweißkegel ist nach den gültigen Vorgaben für Schweißverfahren anzuschweißen.

Der Anwender ist für die korrekte Ausführung des Schweißverfahrens verantwortlich.

Entfernen Sie die Schweißrückstände an der Schweißnaht und säubern Sie die O-Ring-Nut.

Montieren Sie den O-Ring und stellen Sie sicher, dass dieser drallfrei positioniert ist.

Benetzen Sie den 24°-Konus des Stutzens und den O-Ring des Schweißkegels leicht (z.B. mit Hydrauliköl HLP32). Verwenden Sie kein Schmierfett!

Fahren Sie unverzüglich mit der Montage fort, um Schmutzanhaftungen zu vermeiden.

3. Montage im Verschraubungskörper

Schieben Sie die Schweißkegel im final ausgerichteten Zustand in den 24°-Konus des Verschraubungskörpers.

Ziehen Sie die Überwurfmutter bis zum Punkt des deutlich spürbaren Kraftanstiegs an (Festpunkt).

Schließen Sie die Montage mit einer weiteren 1/3-Umdrehung (120°) über den Festpunkt hinaus ab.

Eine Markierungslinie auf der Überwurfmutter und dem Verschraubungskörper erleichtert die Beachtung und Überprüfung des korrekten Anzugwinkels.

4. Wiederholmontage

Nach jedem Lösen der Verbindung ist diese wieder mit dem gleichen Kraftaufwand wie bei der Erstmontage anzuziehen.

O-Ringe sind auf Beschädigungen zu überprüfen und ggf. zu ersetzen.



Montageanleitungen für 24°-Schweißkegel mit O-Ring

Kalkulationsabmessungen

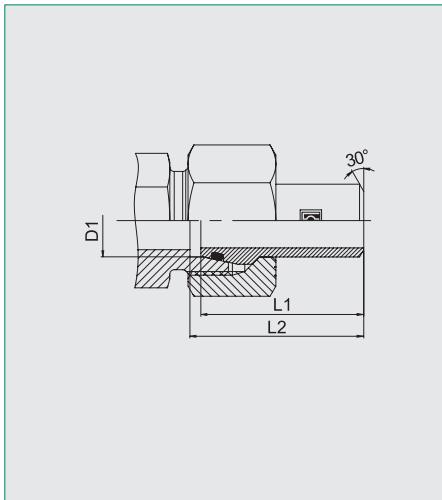

Bau- reihe	Rohr-Ø	Abmessungen	
	D1 mm	L1 mm	L2 mm
L	6	31	32
	8	31	32
	10	32,5	33,5
	12	32,5	33,5
	15	35	36
	18	36	37
	22	38,5	39,5
	28	41,5	42,5
	35	47	49,5
	42	47	50
	S	6	31
8		31	32
10		32,5	33,5
12		32,5	33,5
14		38,5	39,5
16		39	41
20		44,5	47
25		49,5	53,5
30		52,5	57,5
38		56,5	64,5



Montageanleitungen für Rohrverschraubungen mit 24°-Dichtkegel / O-Ring

1. Montagevorbereitung

Stellen Sie zunächst sicher, dass der O-Ring drallfrei in der entsprechenden Nut auf dem Dichtkegel positioniert ist.

Benetzen Sie den O-Ring auf dem Dichtkegel (z.B. mit Hydrauliköl HLP32). Verwenden Sie kein Schmierfett!

Fahren Sie unverzüglich mit der Montage fort, um Schmutzanhaftungen zu vermeiden.

2. Montage im Verschraubungskörper

Schieben Sie die Dichtkegelverschraubung im final ausgerichteten Zustand in den 24°-Konus des Verschraubungskörpers.

Ziehen Sie die Drahtstiftmutter bis zum Punkt des deutlich spürbaren Kraftanstiegs an (Festpunkt) und schließen Sie die Montage mit einer weiteren 1/3-Umdrehung (120°) über den Festpunkt hinaus ab.

Eine Markierungslinie auf der Mutter und dem Verschraubungskörper erleichtert die Beachtung und Überprüfung des korrekten Anzugwinkels.

Verwenden Sie einen geeigneten Gabelschlüssel, um den Verschraubungskörper während der Montage gegenzuhalten.

Baureihe	Rohr-Ø (mm)	Abmessungen (mm) Gewinde	Anziehen bis Festpunkt, dann Anzugswinkel	Drehmoment (N-m)
L	6	M 12 x 1,5	120° (1/3 Umdrehung)	20
	8	M 14 x 1,5		30
	10	M 16 x 1,5		40
	12	M 18 x 1,5		50
	15	M 22 x 1,5		65
	18	M 26 x 1,5		110
	22	M 30 x 2		120
	28	M 36 x 2		160
	35	M 45 x 2		275
	42	M 52 x 2		410
S	6	M 14 x 1,5	120° (1/3 Umdrehung)	30
	8	M 16 x 1,5		40
	10	M 18 x 1,5		50
	12	M 20 x 1,5		70
	14	M 22 x 1,5		78
	16	M 24 x 1,5		85
	20	M 30 x 2		160
	25	M 36 x 2		200
	30	M 42 x 2		270
	38	M 52 x 2		400

Montageanleitungen für Rohrverschraubungen mit Rohransatz

1. Montagevorbereitung

Verschraubungen mit Rohransatz werden werkseitig mit Schneidring und Überwurfmutter an der Schaftseite montiert.

2. Montage im Verschraubungskörper

Schieben Sie die Rohrverschraubung im Rohransatz im final ausgerichteten Zustand in den 24°-Konus des Verschraubungskörpers.

Ziehen Sie die Überwurfmutter bis zum Punkt des deutlich spürbaren Kraftanstiegs an (Festpunkt) und schließen Sie die Montage mit einer weiteren 1/12-Umdrehung (30°) über den Festpunkt hinaus ab.

Verwenden Sie einen geeigneten Gabelschlüssel, um den Verschraubungskörper während der Montage gegenzuhalten.

Eine Markierungslinie auf der Mutter und dem Verschraubungskörper erleichtert die Beachtung und Überprüfung des korrekten Anzugwinkels.

S



Montageanleitungen für Rohrverschraubungen mit Einschraubstutzen Whitworth Rohrgewinde (zylindrisch)

Anzieh-Drehmomente

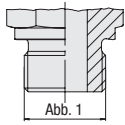
Metallische Dichtkante

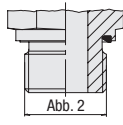
 Whitworth Rohrgewinde (zylindrisch)
 DIN 3852-2 (Form B) / ISO 1179-4 (Typ B)

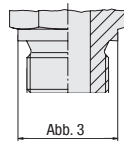
Profildichtring

 Whitworth Rohrgewinde (zylindrisch)
 ISO 1179-2 (Typ E)

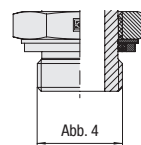
Dichtfläche für Dichtringe

Whitworth Rohrgewinde (zylindrisch)

**O-Ring mit Kammerring
(einstellbar)**

Whitworth Rohrgewinde (zylindrisch)

Serie	Gewinde	Gerade Einschraubstutzen			Rückschlag-	Einstellbare	Verschlussstopfen		
		Abb. 1 Metallische Dichtkante Drehm. N-m ca.	Abb. 2 Profildichtring Drehm. N-m ca.	Abb. 3 Dichtfläche für Dichtringe	ventile Abb. 2 Profildichtring Drehm. N-m ca.	Winkel-Einschraubversch. Abb. 4 O-Ring mit Kammerring Drehm. N-m ca.	FI-VSV Abb. 2 Profildichtring Drehm. N-m ca.	FI-VS Abb. 1 Metallische Dichtkante Drehm. N-m ca.	Abb. 2 Profildichtring Drehm. N-m ca.
L	G 1/8	25	18	20	18	25	18	25	15
	G 1/4	55	35	50	35	50	33	40	25
	G 3/8	95	70	80	70	80	70	95	50
	G 1/2	185	90	140	90	105	90	130	70
	G 3/4	250	180	190	180	220	180	250	120
	G 1	400	310	330	310	370	250	400	200
	G 1 1/4	670	450	540	450	500	400	600	320
S	G 1 1/2	800	540	630	540	600	500	800	400
	G 1/8	30	25				18	25	15
	G 1/4	80	55	60	55	50	33	40	25
	G 3/8	130	80	100	80	80	70	95	50
	G 1/2	220	115	160	115	105	90	130	70
	G 3/4	350	180	280	180	220	181	250	120
	G 1	700	310	440	310	370	250	400	200
	G 1 1/4	850	450	580	450	500	400	600	320
G 2	1200						500	800	400

Die angegebenen Anziehdrehmomente sind Richtwerte in N-m (Newton-Meter) mit einer Toleranz von +10% und beziehen sich ausschließlich auf Originalkomponenten aus dem Produktbereich STAUFF Connect aus Stahl mit Zink/Nickel-Beschichtung und Stahl als Gegenwerkstoff.

Für Anziehdrehmomente mit abweichenden Werkstoffen und/oder Oberflächen wenden Sie sich bitte rechtzeitig vor Anwendung an STAUFF.



Montageanleitungen für Rohrverschraubungen mit Einschraubstutzen Metrisches Gewinde (zylindrisch)

Anzieh-Drehmomente

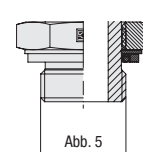
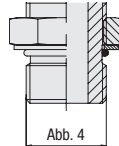
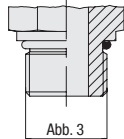
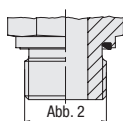
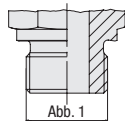

Metallische Dichtkante

Profildichtring

O-Ring

O-Ring ohne Kammerring (einstellbar)

O-Ring mit Kammerring (einstellbar)

Metrisches Gewinde (zylindrisch)
DIN 3852-1 (Form B) /
ISO 9974-3 (Typ B)

Metrisches Gewinde (zylindrisch)
ISO 9974-2 (Typ E)

Metrisches Gewinde (zylindrisch)
ISO 6149-2 /-3

Metrisches Gewinde (zylindrisch)
ISO 6149-2 /-3

Metrisches Gewinde (zylindrisch)

Serie	Gewinde	Gerade Einschraubstutzen			Rückschlagventile	Einstellbare Winkel Einschraubverschraubung		Verschlussstopfen		
		Abb. 1 Metallische Dichtkante	Abb. 2 Profildichtring	Abb. 3 O-Ring	Abb. 2 Profildichtring	Abb. 5 O-Ring mit Kammerring	Abb. 4 O-Ring	Abb. 2 FI-VSV Profildichtring	Abb. 2 FI-VS Profildichtring	Abb. 3 O-Ring
		Drehm. N-m ca.	Drehm. N-m ca.	Drehm. N-m ca.	Drehm. N-m ca.	Drehm. N-m ca.	Drehm. N-m ca.	Drehm. N-m ca.	Drehm. N-m ca.	Drehm. N-m ca.
L	M 8 x 1	14							10	
	M 10 x 1	25	18	15	18	18	15	12	12	15
	M 12 x 1,5	45	25	25	25	35	25	25	23	22
	M 14 x 1,5	70	45	35	45	55	35	45	30	45
	M 16 x 1,5	90	55	40	55	80	40	55	50	55
	M 18 x 1,5	120	70	45	70	105	45	70	65	70
	M 22 x 1,5	170	125	60	125	125	60	125	90	100
	M 26 x 1,5 ²	230	180		180			180	100	170
	M 27 x 2		180	100		200	100	180	130	180
	M 33 x 2	400	310	160	310	370	160	250	250	215
M 42 x 2	700	450	210	450	500	210	400	310	330	
M 48 x 2	900	540	260	540	600	260	500	380	420	
S	M 12 x 1,5	60	35	35	35	35	35	25	23	22
	M 14 x 1,5	80	55	40	55	55	45	45	30	45
	M 16 x 1,5	130	70	55	70	80	55	55	50	55
	M 18 x 1,5	190	90	70	90	105	70	70	65	70
	M 20 x 1,5	220	125		125			80	80	
	M 22 x 1,5	300	135	100	135	125	100	125	90	100
	M 26 x 1,5		180					180	100	170
	M 27 x 2	420	180	170	180	220	170	180	130	180
	M 33 x 2	600	310	310	310	370	310	250	250	215
	M 42 x 2	700	450	330	450	500	330	400	310	330
M 48 x 2	950	540	420	540	600	420	500	380	420	

²M 27 x 2 entsprechend ISO 6149.

Die angegebenen Anziehdrehmomente sind Richtwerte in N-m (Newton-Meter) mit einer Toleranz von +10% und beziehen sich ausschließlich auf Originalkomponenten aus dem Produktbereich STAUFF Connect aus Stahl mit Zink/Nickel-Beschichtung und Stahl als Gegenwerkstoff.

S

Für Anziehdrehmomente mit abweichenden Werkstoffen und/oder Oberflächen wenden Sie sich bitte rechtzeitig vor Anwendung an STAUFF.



Montageanleitungen für Rohrverschraubungen mit Einschraubstutzen UN/UNF Gewinde

Anzieh-Drehmomente

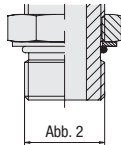
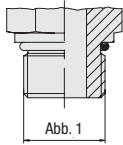

**O-Ring ohne Kammerring
(nicht einstellbar)**

**O-Ring ohne Kammerring
(einstellbar)**

UN/UNF Gewinde

UN/UNF Gewinde
ISO 11926-2/-3

Serie	Gewinde	Gerade Einschraubstutzen	
		Abb. 1 O-Ring	Abb. 2 O-Ring
		Drehm. N-m ca.	Drehm. N-m ca.
L	7/16-20 UNF	18	18
	1/2-20 UNF	28	
	9/16-18 UNF	30	34
	3/4-16 UNF	50	55
	7/8-14 UNF	60	80
	1 1/16-12 UN	95	100
	1 5/16-12 UN	150	150
	1 5/8-12 UN	200	290
S	1 7/8-12 UN	325	325
	7/16-20 UNF	20	20
	9/16-18 UNF	35	46
	3/4-16 UNF	70	80
	7/8-14 UNF	100	80
	1 1/16-12 UN	170	185
	1 5/16-12 UN	270	
	1 5/8-12 UN	285	340
	1 7/8-12 UN	415	415

Die angegebenen Anziehdrehmomente sind Richtwerte in N-m (Newton-Meter) mit einer Toleranz von +10% und beziehen sich ausschließlich auf Originalkomponenten aus dem Produktbereich STAUFF Connect aus Stahl mit Zink/Nickel-Beschichtung und Stahl als Gegenwerkstoff.

Für Anziehdrehmomente mit abweichenden Werkstoffen und/oder Oberflächen wenden Sie sich bitte rechtzeitig vor Anwendung an STAUFF.



Montageanleitungen für Schwenkverschraubungen

1. Montagevorbereitung

Benetzen Sie den O-Ring am Einschraubgewinde der Schwenkverschraubung (z.B. mit Hydrauliköl HLP32). Verwenden Sie kein Schmierfett!

Fahren Sie unverzüglich mit der Montage fort, um Schmutzanhaftungen zu vermeiden.

2. Montage im Verschraubungskörper

Platzieren Sie den Dichtkantenring bzw. den Dichtring mit Elastomerdichtung auf der Unterseite der Schwenkverschraubung (zu erkennen an der deutlich größeren Ausdehnung am Gehäuse) und zentrieren diesen über dem Hohlraubengewinde. Dichtringe mit Elastomerdichtung werden darüber hinaus von der Ausdehnung am Gehäuse zentriert – dabei ist keinerlei Spiel zwischen Dichtring und Gehäuse zulässig.

Richten Sie die Schwenkverschraubung aus und ziehen Sie die von oben eingesetzte Hohlverschraubung bis zum Punkt des deutlich spürbaren Kraftanstiegs an (Druckpunkt).

Schließen Sie die Montage mit einer weiteren 1/6-Umdrehung (60°, anzuwenden bei Dichtringen mit Elastomerdichtung) bzw. einer weiteren 1/4-Umdrehung (90°, anzuwenden bei Dichtkantenringen) über den Druckpunkt hinaus ab. Verwenden Sie einen geeigneten Schraubenschlüssel, um das Gehäuse der Schwenkverschraubung während der Montage ausgerichtet zu halten.

Positionierung und Ausrichtung der Dichtringe mit Elastomerdichtung

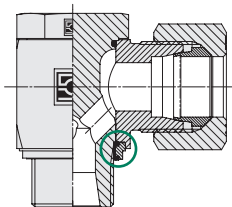

Anwendbar für RSWND / RSW / RST

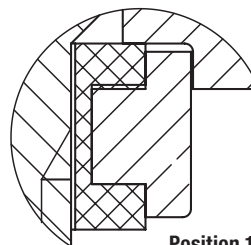

Position 1

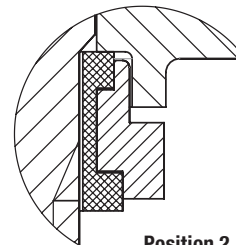

Position 2

Bau-reihe	Rohr-Ø m ^m	Gewinde	Position
L	6	G 1/8	2
	8	G 1/4	2
	10	G 1/4	2
	12	G 3/8	1
	15	G 1/2	1
	18	G 1/2	1
	22	G 3/4	1
	28	G 1	1
	35	G 1 1/4	1
	42	G 1 1/2	1
S	6	G 1/4	2
	8	G 1/4	2
	10	G 3/8	1
	12	G 3/8	1
	14	G 1/2	1
	16	G 1/2	1
	20	G 3/4	1
	25	G 1	1
	30	G 1 1/4	1
	38	G 1 1/2	1

Bau-reihe	Rohr-Ø m ^m	Gewinde	Position
L	6	M 10x1	2
	8	M 12x1,5	1
	10	M 14x1,5	2
	12	M 16x1,5	1
	15	M 18x1,5	1
	18	M 22x1,5	1
	22	M 26x1,5	1
	28	M 33x2	1
	35	M 42x2	1
	42	M 48x2	1
S	6	M 12x1,5	1
	8	M 14x1,5	2
	10	M 16x1,5	1
	12	M 18x1,5	1
	14	M 20x1,5	1
	16	M 22x1,5	1
	20	M 27x2	1
	25	M 33x2	1
	30	M 42x2	1
	38	M 48x2	1

S



Montageanleitung für einstellbare Verschraubung mit Kontermutter z.B. WEE, VEE, TEE, LEE

Für Einschraublöcher gemäß ISO 6149 oder SAE UNO

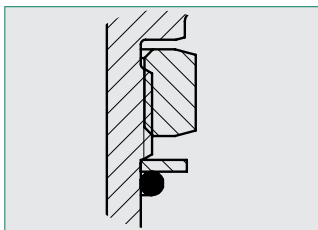
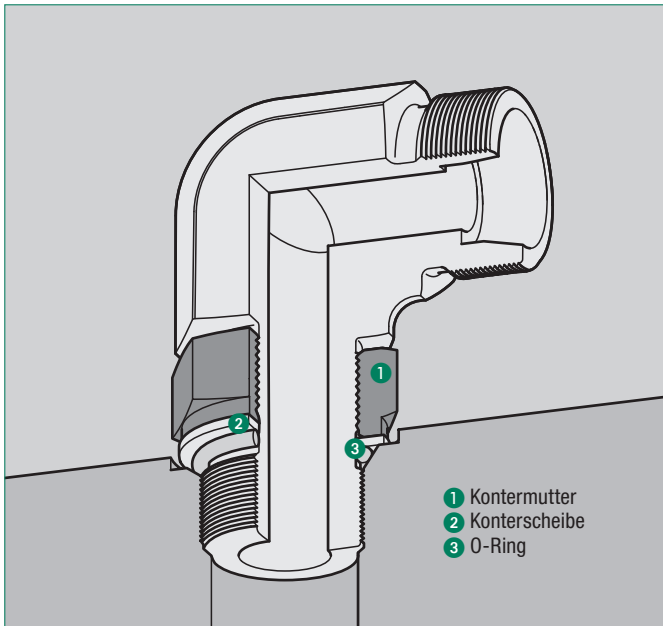

Vor der Montage

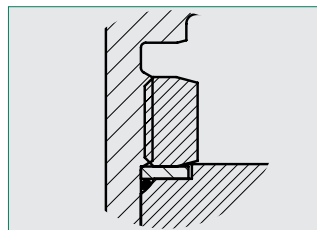

Nach der Montage

Für Einschraublöcher Form X gemäß DIN 3852-2, ISO 1179-1

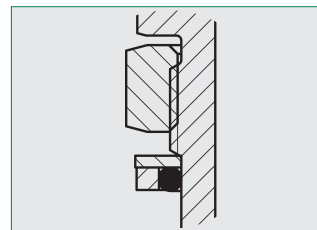
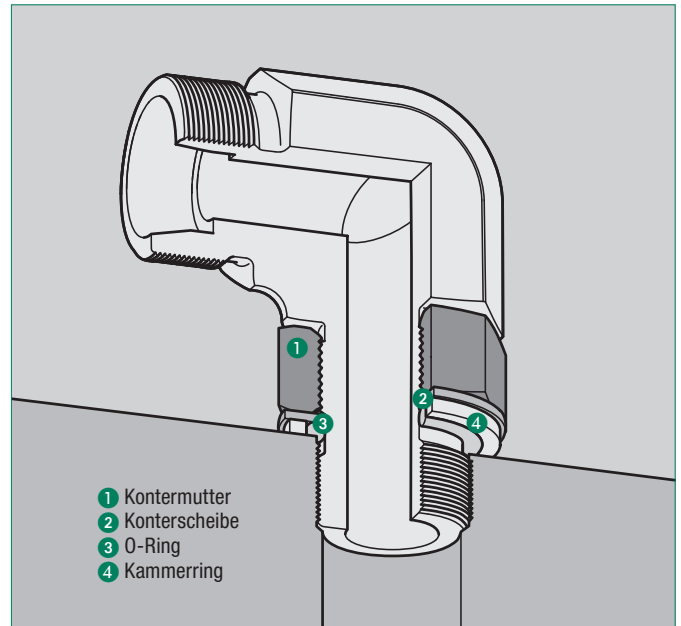

Vor der Montage

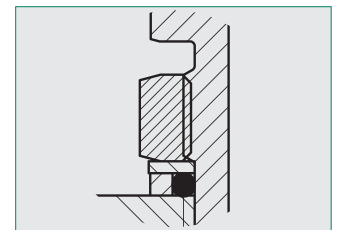

Nach der Montage

1. Montagevorbereitung

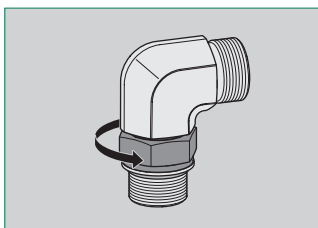

Benetzen Sie den O-Ring (z.B. mit Hydrauliköl HLP32). Verwenden Sie kein Schmierfett!

Fahren Sie unverzüglich mit der Montage fort, um Schmutzanhaftungen zu vermeiden.

Kontermutter, Konterscheibe und O-Ring so weit wie möglich zurückdrehen.



Bitte beachten Sie: Auf die Verwendung des Kammrings bei Einschraublöchern Form X!

2. Montage

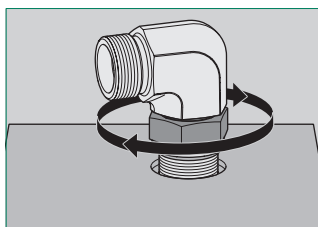

Schrauben Sie den Verschraubungskörper vollständig ein.

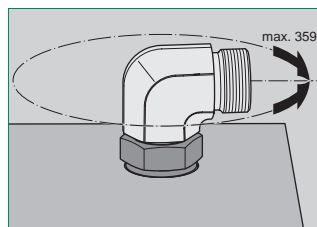

Stellen Sie die Richtung ein. Achtung: Maximal eine Umdrehung gegen die Einschraubrichtung zurückdrehen!

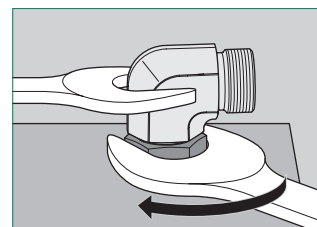

Ziehen Sie die Kontermutter nach vorgegebenem Drehmoment (siehe S. 171-179) fest, halten Sie dabei den Verschraubungskörper mit einem Schraubenschlüssel in Einstellrichtung gegen.





Werkstoffe und Oberflächen von Rohrverschraubungen	330
Werkstoffe von Elastomerdichtungen	331
Übersicht zur Medienbeständigkeit	331
Druck- und Temperaturangaben	332
Faktoren zur Druckreduzierung	333
Berechnungs- / Berstdrücke für Rohre bar	334
Einschraublöcher und Einschraubgewinde	336
Abmessungen der 24°-Konusbohrung / Überwurfmutter	339
Gewindegrößen / Schlüsselweiten von Einschraubverschraubungen	340
Zertifikate, Zulassungen und Freigaben	341



Werkstoffe und Oberflächen von Rohrverschraubungen

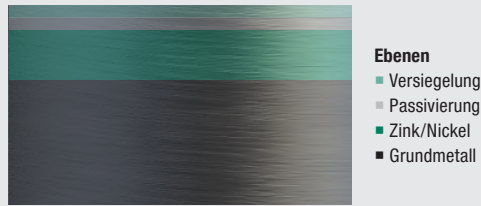

Ebenen

- Versiegelung
- Passivierung
- Zink/Nickel
- Grundmetall

STAUFF Zink/Nickel-Beschichtung

Rohrverschraubungen der Baureihe STAUFF Connect werden üblicherweise aus geschmiedetem oder gezogenem Stahl in Übereinstimmung mit DIN 3859-1 (Technische Lieferbedingungen für Rohrverschraubungen) hergestellt.

Überwurfmuttern werden entweder kaltgepresst oder warmgepresst.

Sofern nicht anders angegeben, werden sämtliche Metallteile aus dem Produktbereich STAUFF Connect aus Stahl gefertigt und als Lieferstandard mit einer leistungsfähigen Zink/Nickel-Beschichtung (Werkstoffschlüssel: W3) versehen. Diese bietet optimalen Schutz der Oberfläche weit über die bisher marktüblichen Standards hinaus – selbst nach Transport, Verarbeitung und Montage der Bauteile.

Als eine der wenigen Ausnahmen sind Schweißteile aus Stahl als Lieferstandard phosphatiert (Werkstoffschlüssel: W2).

Alternative Oberflächenbeschichtungen sind auf Anfrage erhältlich.

Bitte wenden Sie sich an STAUFF für weitere Informationen.

Hauptvorteile der STAUFF Zink/Nickel-Beschichtung

- Erstklassiger Oberflächenschutz mit mehr als 1.200 Stunden Beständigkeit gegen Rotrost / Grundmetallkorrosion in der Salzsprühnebel-Prüfung entsprechend DIN EN ISO 9227
- Frei von sechswertigem Chrom Cr(VI)
- ELV-konform entsprechend 2000/53/EC (Altfahrzeugverordnung)
- REACH-konform entsprechend 1907/2006/EC (Registrierung, Bewertung, Zulassung und Beschränkung chemischer Stoffe)
- RoHS-konform entsprechend 2002/95/EC (Restrictions of the Use of Hazardous Substances)
- Die im VDMA-Einheitsblatt 24576 („Fluidtechnik - Anforderungen und Bezeichnungen für Oberflächenschutzschichten, die frei von sechswertigem Chrom sind“) für Rohrverbindungen definierten Anforderungen für die Oberflächenschutzklasse K5 (360 Stunden Beständigkeit gegen Weißrost / 720 Stunden Beständigkeit gegen Rotrost) werden deutlich übertroffen
- Reduzierte Tendenz zu Kontaktkorrosion in Verbindung mit anderen Metallen (wie Aluminium oder Edelstahl)
- Verbesserte Abnutzungsbeständigkeit / Verschleißfestigkeit dank hoher Duktilität / plastischer Verformbarkeit der Oberfläche
- Hochwertige Optik und Farbgebung durch helle und leicht glänzende Oberfläche – vergleichbar mit Edelstahl
- Unproblematische Überlackierbarkeit (Entsprechende Lackierversuche und das Entfetten der zu lackierenden Oberflächen sind ggf. vorab erforderlich)
- Geringes Allergierisiko dank minimaler Nickellässigkeit, die weit unter den gesetzlich geregelten Grenzwerten liegt
- Beständigkeit gegenüber allen gängigen Hydraulikmedien



Werkstoffe von Elastomerdichtungen

Sofern nicht anders angegeben, werden elastomere Dichtungen standardmäßig in NBR (Perbunan® – Werkstoffschlüssel: B) ausgeführt. Diese sind ideal geeignet für den Einsatz mit flüssigen und gasförmigen Medien in Temperaturbereichen zwischen **-35 °C und +100 °C**.

Für Anwendungen mit höheren Temperaturen oder aggressiven Medien verwenden Sie bitte Dichtungen aus FKM (Viton® – Werkstoffschlüssel: V – Betriebstemperaturen zwischen **-25 °C und +200 °C** und EPDM (Werkstoffschlüssel: E).

Bitte wenden Sie sich an STAUFF für weitere Informationen.

Die Leistungsfähigkeit von Elastomerdichtungen hängt von vielen Faktoren ab. Prüfen Sie Dichtungen daher vor Ersteinsetz und bei der Wartung und Instandhaltung auf Beschädigungen (Risse, Verformungen, Aushärten oder Erweichen, Anschwellen, verminderte Elastizität etc.) und Verschmutzungen.

Beschädigte und/oder verschmutzte Dichtungen sind auszutauschen.

Entsprechende Ersatzteile sind Bestandteil des STAUFF Produktprogramms.

STAUFF Connect Verschraubungen aus Stahl weisen dank ihrer Zink/Nickel-Oberflächenbeschichtung eine hohe Beständigkeit gegenüber allen gängigen Hydraulikflüssigkeiten auf, welche ebenso bei Kontakt mit anderen Medien und aggressiven Substanzen besteht.

STAUFF empfiehlt dennoch den Einsatz von Medien, welche nicht als gängige Hydraulikflüssigkeiten bezeichnet werden können, vorab auf deren Eignung zu prüfen oder sich im Zweifelsfall vor der Anwendung an STAUFF zu wenden.

Lagerungsempfehlungen

Die folgenden Lagerungsempfehlungen gelten für Elastomerdichtungen entsprechend DIN 7716 (Anforderungen an die Lagerung, Wartung und Reinigung von Gummierzeugnissen)

- Lagern Sie Dichtungen möglichst trocken und zugluftfrei bei Temperaturen unter +25 °C.
- Schützen Sie Dichtungen während der Lagerung vor Sonnenlicht, Ozon und starker künstlicher Beleuchtung.

Diese Empfehlungen gelten für separat gelagerte Dichtungen ebenso wie für Verschraubungen mit vormontierten Dichtringen und O-Ringen. Missachtung dieser Lagerungsempfehlungen kann Versprödung von Elastomerdichtungen zur Folge haben und in Leckagen resultieren.

Perbunan® ist ein eingetragenes Warenzeichen der Lanxess Deutschland GmbH.

Viton® ist ein eingetragenes Warenzeichen der DuPont Performance Elastomers L.L.C..

Übersicht zur Medienbeständigkeit

Hierbei muss neben der Beständigkeit der STAUFF Zink/Nickel-Oberflächenbeschichtungen auch die Verträglichkeit der Elastomere und weiterer Hydraulikkomponenten in Betracht gezogen werden.

Eine allgemeine Übersicht dafür zeigt die folgende Tabelle. Diese dient nur als Anhaltspunkt!

Medium	STAUFF Connect Stahl	Dichtungswerkstoff NBR (Buna-N®)	FKM (Viton®)	EPDM
Aceton				
ASTM - Öl Nr. 1				
ASTM - Öl Nr. 2				
ASTM - Öl Nr. 3				
ASTM - Öl Nr. 4				
Benzin				
Benzol				
Bremsflüssigkeit				
Dieselmotorenöl				
Druckluft (trocken, ölfrei)				
Erdgas				
Erdöl				
Ethanol (Ethylalkohol)				
Ether				
Flüssiggas LPG (Propan/Butan)				
Getriebeöl				
Glykol (Ethylenglycol)				
Heizöl				
Hydraulikflüssigkeiten, biologisch abbaubar HEES (Synthetische Ester)	*	*		
Hydraulikflüssigkeiten, biologisch abbaubar HEPE (Polyglykolbasis)			*	
Hydraulikflüssigkeiten, schwer entflammbar HFC (Wasser-Glykol)				
Hydrauliköle HL/HLP (Mineralölbasis)				
Kohlendioxid				
Kohlenmonoxid				
Meerwasser				
Methan				
Methanol (Methylalkohol)				
Mineralöle				
Naturgas, unbehandelt (Sauer gas)				
Petroleum				
Rohöl				
Seifenlösung				
Silikonöle				
Skydrol 500				
Skydrol 7000				
Terpentin				
Wasser (bis 70°)				
Wasserdampf				

■ beständig

■ bedingt beständig

■ nicht beständig

* temperaturabhängig

Hinweis: Die Medienbeständigkeit des Werkstoffes steht auch immer in Abhängigkeit mit der Temperatur des eingesetzten Mediums.



Druck- und Temperaturangaben

Allgemeine Informationen

Sofern nicht anders angegeben, werden Drücke in diesem Produktkatalog in bar angegeben. Temperaturen werden in °C (Grad Celsius) angegeben.

Druckangaben werden üblicherweise gerundet, um mit international gebräuchlichen Nenndruckstufen übereinzustimmen. Dies vereinfacht die Abstimmung von Komponenten des Hydrauliksystems aufeinander.

Sämtliche Rohrverschraubungen und sonstige Komponenten aus dem Produktbereich STAUFF Connect erreichen oder übertreffen die Druckvorgaben der jeweiligen Standards (in Abhängigkeit von der Baureihe, Ausführung und Baugröße der Verschraubung sowie unter Berücksichtigung diverser Faktoren zur Druckreduzierung).

Bei Druckangaben wird zwischen dem Nenndruck (PN) und dem zulässigen Betriebsüberdruck (PB) unterschieden.

Nenndruck (PN)

Nenndruck (PN) beschreibt den maximalen Arbeitsdruck, bei dem Rohrverschraubungen und andere Komponenten sicher unter stationären Bedingungen eingesetzt werden können.

Bei Belastungsprüfungen muss der Berstdruck mindestens dem vierfachen Wert des Nenndrucks entsprechen (Sicherheitsfaktor von 4).

Zulässiger Betriebsüberdruck (PB)

Der zulässige Betriebsüberdruck (PB) ist entsprechend DIN 2401, Teil 1 identisch mit dem maximalen Innenüberdruck, der für diese Komponente aufgrund des Werkstoffes und der zulässigen Betriebstemperatur unter regulären Betriebsbedingungen zulässig ist (+120 °C ohne dynamische Belastungen)

Bei entsprechenden Belastungsprüfungen muss der Berstdruck mindestens dem 2,5-fachen Wert des zulässigen Betriebsdrucks entsprechen (Sicherheitsfaktor von 2,5).

Bitte beachten Sie:

Die Druckangaben und Sicherheitsfaktoren in diesem Katalog gelten nur bei ordnungsgemäßer Montage (z.B. Anziehdrehmomente für Einschraubgewinde) und beziehen sich ausschließlich auf den Einsatz von Original STAUFF Komponenten. Bitte vermeiden Sie das Vermischen mit anderen Fabrikaten!

Werden Komponenten Vibrationen, dynamischen Belastungen oder Druckspitzen ausgesetzt, müssen die Druckangaben unter Umständen weiter gesenkt werden, um eine gleichbleibende Sicherheit gewährleisten zu können.

Zulässige Betriebstemperatur (TB)

Sofern nicht anders angegeben, gilt für Rohrverschraubungen und anderen Komponenten in diesem Katalog eine zulässige Betriebstemperatur (TB) von -20 °C to +120 °C entsprechend DIN 3859-1 (Technische Lieferbedingungen für Rohrverschraubungen).

Bitte beachten Sie, dass diese zulässige Betriebstemperatur für Rohrverschraubungen mit Weichdichtungen unter Umständen abweicht. Abweichungen für Rohrverschraubungen und Komponenten aus Edelstahl siehe nächste Seite.



Faktoren zur Druckreduzierung

Bei Betriebstemperaturen über +120 °C für Stahl und +50 °C für Edelstahl müssen die folgenden Berechnungsfaktoren zur Druckreduzierung (in Prozent) berücksichtigt und angewendet werden:

Berechnungsbeispiel

Komponente	Gerade Verschraubung FI-G-10S-W3-MS aus Stahl mit einem Nenndruck (PN) von 800 bar
Temperatur	+175 °C
Reduzierfaktor	15 %
Reduzierter Nenndruck	$PN = \frac{800 \text{ bar}}{100 \%} \times (100 \% - 15 \%) = 680 \text{ bar}$

Bitte beachten Sie:

Bei der Auswahl von Rohren und anderen Komponenten sind unter Umständen weitere Faktoren zur Druckreduzierung der jeweiligen Hersteller zu berücksichtigen.

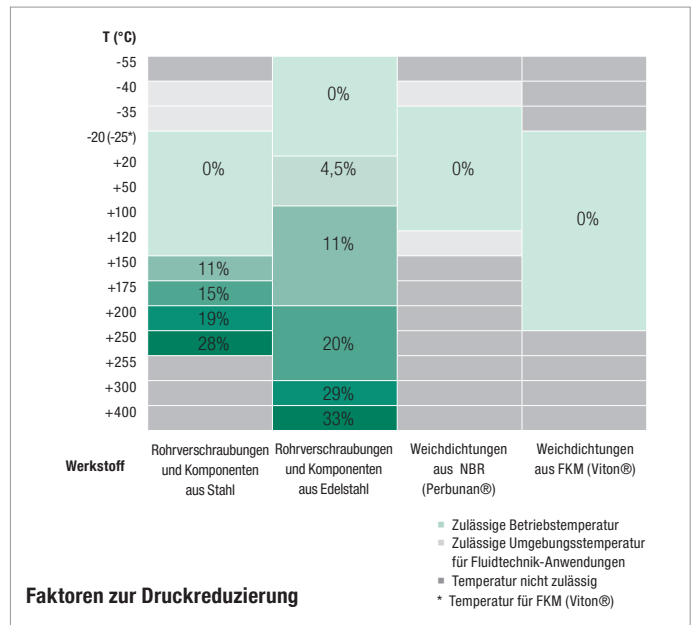

Kriterien bei der Rohrauswahl

STAUFF empfiehlt grundsätzlich die Verwendung der folgend geprüft und freigegebenen zulässigen Rohrleitungen für die STAUFF Systeme.

Zulässige Stahlrohre

Nahtlos kaltgezogene, normalgeglühte Präzisionsstahlrohre entsprechend DIN EN 10305-4, Werkstoff E235+N (Werkstoffnummer 1.0308+N, ehemals St37.4) oder Werkstoff E355 (Werkstoffnummer 1.0580, ehemals St52.4). Um lieferbedingte Fehlerquellen auszuschließen, sind Rohre stets mit Angabe des exakten Außen- und Innendurchmesser zu bestellen.

Zulässige Edelstahlrohre

Nahtlos kaltgezogene Präzisionsrohre aus Edelstahl entsprechend EN 10305-1 im Lieferzustand CFA oder CFD und sonstigen Lieferbedingungen nach DIN EN 10216-5 (Werkstoff 1.4571 / AISI 316 Ti) mit einer Härte von nicht mehr als 90 HRB.

Die Verwendung von Rohrwerkstoffen, die von diesen Empfehlungen abweichen, kann unter Umständen die Lebensdauer der Rohrverschraubungen verringern, zu Leckagen führen und in Systemausfällen resultieren.

Bitte beachten Sie, dass die in diesem Produktkatalog aufgeführten Druck- und Temperaturangaben nicht für das eigentliche Rohr gelten, sofern dies nicht explizit so angegeben ist.

Beachten Sie darüber hinaus auch die Empfehlungen des jeweiligen Rohrherstellers / -lieferanten.



Berechnungs- / Berstdrücke für Rohre bar

Rohr-Ø mm	Innen-Ø mm	Wandst. mm	Berechnungsdruck bar entsprechend DIN 2413 - Lastfall I (ruhende Belastung bis +120 °C)			Berechnungsdruck bar entsprechend DIN 2413 - Lastfall III (schwellende Belastung bis +120 °C)			Berstdruck (berechnet) bar entsprechend ISO 10763			STAUFF Nenndruck Referenzdruck für Rohrver- schraubungen	
			Werkstoff E235+N	Werkstoff E355	Werkstoff 1.4571	Werkstoff E235+N	Werkstoff E355	Werkstoff 1.4571	Werkstoff E235+N	Werkstoff E355	Werkstoff 1.4571	Baureihe L	Baureihe S
6	4,5	0,75	338	491	368	303	310	256	1116	1525	1346	500	800
6	4	1	450	655	490	391	400	330	1573	2149	1898	500	800
6	3	1,5	675	983	735	551	563	465	2689	3674	3244	500	800
6*	2	2	900	1310	980	692	708	585	4263	5823	5142	500	800
6*	1,5	2,25	1013	1474	1103	757	774	639	5379	7347	6488	500	800
8	6	1	338	491	368	303	310	256	1116	1525	1346	500	800
8	5	1,5	506	737	551	433	443	366	1824	2491	2200	500	800
8	4	2	675	983	735	551	563	465	2689	3674	3244	500	800
8*	3	2,5	844	1228	919	659	673	556	3806	5198	4590	500	800
10	8	1	270	393	294	248	253	209	866	1183	1044	500	800
10	7	1,5	405	590	441	357	365	301	1384	1890	1669	500	800
10	6	2	540	786	588	458	468	386	1982	2707	2391	500	800
10	5	2,5	675	983	735	551	563	465	2689	3674	3244	500	800
10*	4	3	810	1179	882	638	652	539	3555	4856	4288	500	800
12	10	1	225	328	245	209	214	177	707	966	853	400	630
12	9	1,5	338	491	368	303	310	256	1116	1525	1346	400	630
12	8	2	450	655	490	391	400	330	1573	2149	1898	400	630
12	7	2,5	563	819	613	474	484	400	2091	2857	2523	400	630
12	6	3	675	983	735	551	563	465	2689	3674	3244	400	630
12*	5	3,5	823	1180	858	624	638	527	3397	4640	4097	400	630
12*	4	4	940	1348	980	692	708	585	4263	5823	5142	400	630
14	12	1	193	281	210	181	185	153	598	817	721		630
14	11	1,5	289	421	315	264	270	223	936	1278	1129		630
14	10	2	386	561	420	342	349	289	1306	1783	1575		630
14	9	2,5	482	702	525	415	425	351	1714	2342	2068		630
14	8	3	579	842	630	485	496	410	2171	2966	2619		630
14	7	3,5	705	1011	735	551	563	465	2689	3674	3244		630
15	13	1	180	262	196	170	174	143	555	758	670	400	
15	12	1,5	270	393	294	248	253	209	866	1183	1044	400	
15	11	2	360	524	392	321	329	271	1203	1644	1452	400	
15	10	2,5	450	655	490	391	400	330	1573	2149	1898	400	
15	9	3	540	786	588	458	468	386	1982	2707	2391	400	
16	14	1	169	246	184	160	163	135	518	708	625		630
16	13	1,5	253	368	276	233	239	197	806	1100	972		630
16	12	2	338	491	368	303	310	256	1116	1525	1346		630
16	11	2,5	422	614	459	370	378	312	1454	1986	1754		630
16	10	3	506	737	551	433	443	366	1824	2491	2200		630
16	8	4	705	1011	735	551	563	465	2689	3674	3244		630
18	16	1	150	218	163	143	146	121	457	624	551	400	
18	15	1,5	225	328	245	209	214	177	707	966	853	400	
18	14	2	300	437	327	273	279	230	975	1332	1176	400	
18	13	2,5	375	546	408	333	341	281	1263	1725	1523	400	
18	12	3	450	655	490	391	400	330	1573	2149	1898	400	
18	10	4	627	899	653	500	511	422	2281	3115	2751	400	
20	17	1,5	203	295	221	190	194	160	631	861	761		420
20	16	2	270	393	294	248	253	209	866	1183	1044		420
20	15	2,5	338	491	368	303	310	256	1116	1525	1346		420
20	14	3	405	590	441	357	365	301	1384	1890	1669		420
20	13	3,5	494	708	515	408	417	345	1671	2283	2016		420
20	12	4	564	809	588	458	468	386	1982	2707	2391		420
20	10	5	705	1011	735	551	563	465	2689	3674	3244		420

Lastfall I entsprechend DIN 2413 beschreibt vorwiegend ruhende Belastungen bei Temperaturen bis +120 °C.
 Lastfall III entsprechend DIN 2413 beschreibt dynamische / pulsierende Belastungen bei Temperaturen bis +120 °C.

Für dünnwandige Rohre wird zwecks Stabilisierung der Verbindung der Einsatz von Verstärkungshülsen empfohlen.
 In einigen Fällen ist der Einsatz von Verstärkungshülsen zwingend erforderlich.

T

Berechnungs- / Berstdrücke für Rohre bar

Rohr-Ø mm	Innen-Ø mm	Wandst. mm	Berechnungsdruck bar entsprechend DIN 2413 - Lastfall I (ruhende Belastung bis +120 °C)			Berechnungsdruck bar entsprechend DIN 2413 - Lastfall III (schwellende Belastung bis +120 °C)			Berstdruck (berechnet) bar entsprechend ISO 10763			STAUFF Nenndruck Referenzdruck für Rohrverschraubungen bar	
			Werkstoff E235+N	Werkstoff E355	Werkstoff 1.4571	Werkstoff E235+N	Werkstoff E355	Werkstoff 1.4571	Werkstoff E235+N	Werkstoff E355	Werkstoff 1.4571	Baureihe L	Baureihe S
22	20	1	123	179	134	118	121	100	370	505	446	250	
22	19	1,5	184	268	200	173	177	146	569	777	686	250	
22	18	2	245	357	267	227	232	192	779	1064	939	250	
22	17	2,5	307	447	334	278	285	235	1000	1366	1207	250	
22	16	3	368	536	401	328	335	277	1236	1688	1490	250	
22	15	3,5	449	643	468	376	384	317	1486	2030	1792	250	
22	14	4	513	735	535	422	431	356	1754	2396	2115	250	
25	22	1,5	162	236	176	154	157	130	496	678	598		420
25	21	2	216	314	235	201	206	170	676	924	816		420
25	20	2,5	270	393	294	248	253	209	866	1183	1044		420
25	19	3	324	472	353	292	299	247	1065	1455	1284		420
25	18	3,5	395	566	412	336	343	283	1275	1741	1537		420
25	17	4	451	647	470	378	386	319	1496	2044	1805		420
25	16	4,5	508	728	529	418	428	353	1732	2365	2089		420
25	15	5	564	809	588	458	468	386	1982	2707	2391		420
28	25	1,5	145	211	158	138	141	117	440	601	530	250	
28	24	2	193	281	210	181	185	153	598	817	721	250	
28	23	2,5	241	351	263	223	228	188	763	1043	921	250	
28	22	3	289	421	315	264	270	223	936	1278	1129	250	
28	21	3,5	353	506	368	303	310	256	1116	1525	1346	250	
28	20	4	403	578	420	342	349	289	1306	1783	1575	250	
30	26	2	180	262	196	170	174	143	555	758	670		420
30	25	2,5	225	328	245	209	214	177	707	966	853		420
30	24	3	270	393	294	248	253	209	866	1183	1044		420
30	23	3,5	329	472	343	285	291	241	1031	1408	1243		420
30	22	4	376	539	392	321	329	271	1203	1644	1452		420
30	20	5	470	674	490	391	400	330	1573	2149	1898		420
30	18	6	564	809	588	458	468	386	1982	2707	2391		420
35	32	1,5	121	173	126	111	114	94	348	475	419	250	
35	31	2	161	231	168	147	150	124	471	643	568	250	
35	30	2,5	201	289	210	181	185	153	598	817	721	250	
35	29	3	242	347	252	215	220	181	730	997	880	250	
35	27	4	322	462	336	280	286	236	1007	1375	1215	250	
35	25	5	403	578	420	342	349	289	1306	1783	1575	250	
38	34	2	148	213	155	136	139	115	432	589	521		420
38	33	2,5	186	266	193	168	171	142	547	748	660		420
38	32	3	223	319	232	199	203	168	667	911	804		420
38	30	4	297	426	309	260	265	219	917	1253	1106		420
38	28	5	371	532	387	318	325	268	1185	1619	1429		420
38	26	6	445	639	464	373	382	315	1472	2011	1776		420
38	24	7	519	745	542	427	436	360	1783	2436	2151		420
38	22	8	594	851	619	478	488	404	2121	2897	2558		420
42	39	1,5	101	144	105	93	96	79	288	393	347	250	
42	38	2	134	193	140	123	126	104	388	530	468	250	
42	37	2,5	168	241	175	153	156	129	492	672	593	250	
42	36	3	201	289	210	181	185	153	598	817	721	250	
42	34	4	269	385	280	237	242	200	820	1120	989	250	
42	32	5	336	481	350	290	297	245		1441	1273	250	

Die hier angegebenen Drücke basieren auf Berechnungen entsprechend DIN 2413 und ISO 10763, die dem Anwender nur als Richtlinie bei der Vorauswahl geeigneter Rohre dienen und nicht von der eigenen Prüfung befreien.

DIN 2413 gilt nicht für die mit einem * markierten Größen (da $D1/D2 > 2$).

T



Einschraublöcher und Einschraubgewinde

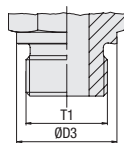

Metallische Dichtkante

Metrisches Gewinde (zylindrisch)
DIN 3852-1 (Form B) / ISO 9974-3 (Typ B)
Whitworth Rohrgewinde (zylindrisch)
DIN 3852-2 (Form B) / ISO 1179-4 (Typ B)

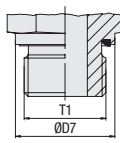

Profildichtring

Metrisches Gewinde (zylindrisch)
ISO 9974-2 (Typ E)
Whitworth Rohrgewinde (zylindrisch)
ISO 1179-2 (Typ E)

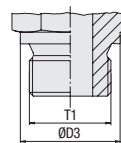

Dichtfläche für Dichtring (DIN 7603)

Metrisches Gewinde (zylindrisch)
DIN 3852-1 (Form A)
Whitworth Rohrgewinde (zylindrisch)
DIN 3852-2 (Form A)

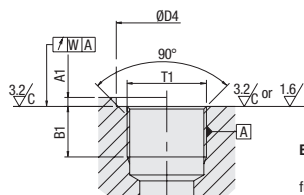

Einschraubloch (Zylindrisches Gewinde)

für Einschraubstutzen mit Metrischem Gewinde (zylindrisch)
DIN 3852-1 (Form X) / ISO 9974-1
für Einschraubstutzen mit Whitworth Rohrgewinde (zylindrisch)
DIN 3852-2 (Form X) / ISO 1179-1

Abmessungen

mm							
Gewinde T1 ¹	D3	D7 _{-0,2}	D4 schmal _{min}	D4 breit _{min}	A1 _{max}	B1 _{min}	W
M 8 x 1	12		13	17	1	8	0,1
M 10 x 1	14	13,9	15	20	1	8	0,1
M 12 x 1,5	17	16,9	18	25	1,5	12	0,1
M 14 x 1,5	19	18,9	20	25	1,5	12	0,1
M 16 x 1,5	21	21,9	23	28	1,5	12	0,1
M 18 x 1,5	23	23,9	25	30	2	12	0,1
M 20 x 1,5	24	25,9	27	34	2	14	0,1
M 22 x 1,5	27	26,9	28	34	2,5	14	0,1
M 26 x 1,5	31	31,9	33	42	2,5	16	0,2
M 27 x 2	32	31,9	33	42	2,5	16	0,2
M 33 x 2	39	39,9	41	47	2,5	18	0,2
M 42 x 2	49	49,9	51	58	2,5	20	0,2
M 48 x 2	55	54,9	56	65	2,5	22	0,2
G 1/8 A	14	13,9	15	19	1	8,5	0,1
G 1/4 A	18	18,9	20	25	1,5	12,5	0,1
G 3/8 A	22	21,9	23	28	2	12,5	0,1
G 1/2 A	26	26,9	28	34	2,5	15	0,1
G 3/4 A	32	31,9	33	42	2,5	16,5	0,2
G 1 A	39	39,9	41	47	2,5	19	0,2
G 1 1/4 A	49	49,9	51	58	2,5	21,1	0,2
G 1 1/2 A	55	54,9	56	65	2,5	22,5	0,2

¹ Angabe A in der Bezeichnung gilt nicht für Innengewinde.

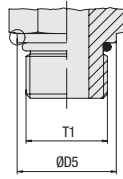

Einschraublöcher und Einschraubgewinde

 Markierungsrinne für
Metrische Gewinde
(zylindrisch)

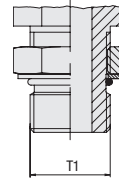
**O-Ring ohne Kammerring
(nicht einstellbar)**

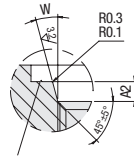
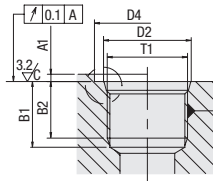
 Metrisches Gewinde (zylindrisch)
ISO 6149-2/-3
UN/UNF Gewinde
ISO 11926-2/-3

**O-Ring ohne Kammerring
(einstellbar)**

 Metrisches Gewinde (zylindrisch)
ISO 6149-2/-3
UN/UNF Gewinde
ISO 11926-2/-3

 Einschraublöcher mit Metrischen Gewinden
(zylindrisch) sind optional mit M markiert.

Einschraubloch (Zylindrisches Gewinde)

 für Einschraubstutzen mit Metrischem Gewinde (zylindrisch)
ISO 6149-1
für Einschraubstutzen mit UN/UNF Gewinde
ISO 11926-1

Abmessungen
mm

Gewinde T1 ¹	D5	D4 schmal _{min}	D4 breit _{min}	D2 _{+0,1 (UN/UNF: ±0,05)}	A1 _{max}	A2 _{+0,4}	B1 _{min}	B2 _{min}	W _{±1*}
M 8 x 1	11,8	14	17	9,1	1	1,6	11,5	10	12
M 10 x 1	13,8	16	20	11,1	1	1,6	11,5	10	12
M 12 x 1,5	16,8	19	23	13,8	1,5	2,4	14	11,5	15
M 14 x 1,5	18,8	21	25	15,8	1,5	2,4	14	11,5	15
M 16 x 1,5	21,8	24	28	17,8	1,5	2,4	15,5	13	15
M 18 x 1,5	23,8	26	30	19,8	2	2,4	17	14,5	15
M 22 x 1,5	26,8	29	33	23,8	2	2,4	18	15,5	15
M 27 x 2	31,8	34	40	29,4	2	3,1	22	19	15
M 33 x 2	40,8	43	49	35,4	2,5	3,1	22	19	15
M 42 x 2	49,8	52	58	44,4	2,5	3,1	22,5	19,5	15
M 48 x 2	54,8	57	63	50,4	2,5	3,1	25	22	15
7/16-20 UNF-2A	14,4	21		12,45	1,6	2,4	14	11,5	12
1/2-20 UNF-2A	16	23		14,05	1,6	2,4	14	11,5	12
9/16-18 UNF-2A	17,6	25		15,7	1,6	2,5	15,5	12,7	12
3/4-16 UNF-2A	21,8	30		20,65	2,4	2,5	17,5	14,3	15
7/8-14 UNF-2A	25,5	34		24	2,4	2,5	20	16,7	15
1 1/16-12 UN-2A	31,9	41		29,2	2,4	3,3	23	19	15
1 5/16-12 UN-2A	38,2	49		35,55	3,2	3,3	23	19	15
1 5/8-12 UN-2A	47,7	58		43,55	3,2	3,3	23	19	15
1 7/8-12 UN-2A	54,8	65		49,9	3,2	3,3	23	19	15

¹Angabe -2B anstelle von -2A bei Innengewinden.

Einschraublöcher und Einschraubgewinde

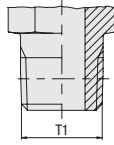

Kegeliges Gewinde

National Pipe Thread (NPT)
ANSI/ASME B1.20.1-1983

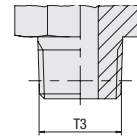

Kegeliges Gewinde

Metrisches Gewinde (kegelig)
DIN 3852-1 (Form C)
Whitworth Rohrgewinde (zylindrisch)
DIN 3852-2 (Form C)

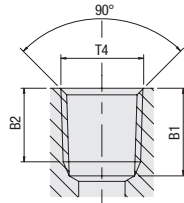

Einschraubloch (Kegeliges Gewinde)

für Einschraubstutzen mit NPT Gewinde
ANSI/ASME B1.20.1-1983

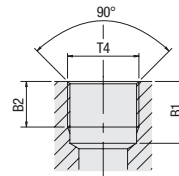

Einschraubloch (Zylindrisches Gewinde)

für Einschraubstutzen mit Metrischem Gewinde (kegelig)
DIN 3852-1 (Form Z)
für Einschraubstutzen mit Whitworth Rohrgewinde (zylindrisch)
DIN 3852-2 (Form Z)

Abmessungen

mm				
Gewinde T1	Gewinde T3	Gewinde T4	B1 _{min}	B2 _{min}
1/8-27 NPT		1/8-27 NPT		6,9
1/4-18 NPT		1/4-18 NPT		10
3/8-18 NPT		3/8-18 NPT		10,3
1/2-14 NPT		1/2-14 NPT		13,6
3/4-14 NPT		3/4-14 NPT		14,1
1-11.5 NPT		1-11.5 NPT		16,8
1 1/4-11.5 NPT		1 1/4-11.5 NPT		17,3
1 1/2-11.5 NPT		1 1/2-11.5 NPT		17,3
	M 8 x 1 keg.	M 8 x 1	10	5,5
	M 10 x 1 keg.	M 10 x 1	10	5,5
	M 12 x 1,5 keg.	M 12 x 1,5	13,5	8,5
	M 14 x 1,5 keg.	M 14 x 1,5	13,5	8,5
	M 16 x 1,5 keg.	M 16 x 1,5	13,5	8,5
	M 18 x 1,5 keg.	M 18 x 1,5	13,5	8,5
	M 20 x 1,5 keg.	M 20 x 1,5	15,5	10,5
	M 22 x 1,5 keg.	M 22 x 1,5	15,5	10,5
	R 1/8 keg.	Rp 1/8	8,5	5,5
	R 1/4 keg.	Rp 1/4	12,5	8,5
	R 3/8 keg.	Rp 3/8	12,5	8,5
	R 1/2 keg.	Rp 1/2	16,5	10,5

Flüssige / plastische Dichtmittel erforderlich.



Abmessungen der 24°-Konusbohrung / Überwurfmutter

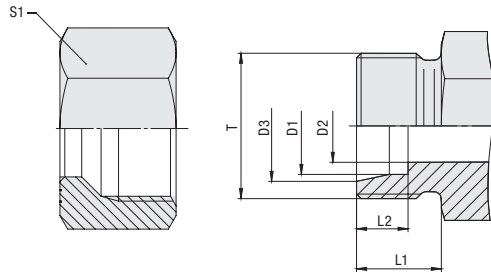

Bau- reihe	Rohr-Ø		Abmessungen					
	mm D1	mm Gewinde T	D2	D3	L1	L2	S1	
LL	4	M 8 x 1	3	5	8	4	10	
	6	M 10 x 1	4,5	7,5	8	5,5	12	
	8	M 12 x 1	6	9,5	9	5,5	14	
L	6	M 12 x 1,5	4	8,1	10	7	14	
	8	M 14 x 1,5	6	10,1	10	7	17	
	10	M 16 x 1,5	8	12,3	11	7	19	
	12	M 18 x 1,5	10	14,3	11	7	22	
	15	M 22 x 1,5	12	17,3	12	7	27	
	18	M 26 x 1,5	15	20,3	12	7,5	32	
	22	M 30 x 2	19	24,3	14	7,5	36	
	28	M 36 x 2	24	30,3	14	7,5	41	
	35	M 45 x 2	30	38	16	10,5	50	
S	6	M 14 x 1,5	4	8,1	12	7	17	
	8	M 16 x 1,5	5	10,1	12	7	19	
	10	M 18 x 1,5	7	12,3	12	7,5	22	
	12	M 20 x 1,5	8	14,3	12	7,5	24	
	14 ¹	M 22 x 1,5	10	16,3	14	8	27	
	16	M 24 x 1,5	12	18,3	14	8,5	30	
	20	M 30 x 2	16	22,9	16	10,5	36	
	25	M 36 x 2	20	27,9	18	12	46	
	30	M 42 x 2	25	33	20	13,5	50	
38	M 52 x 2	32	41	22	16	60		

¹ Rohrabmessung nicht mehr im einschlägigen Standard enthalten.

Gewindegrößen / Schlüsselweiten von Einschraubverschraubungen

Bau- reihe	Rohr-Ø mm D1	Einschraubstutzen		Einschraubstutzen		Überwurfmutter	
		Metrisches Gewinde (zylindrisch)		Whitworth Rohrgewinde (zylindrisch)		Metrisches Gewinde (zylindrisch)	
		Gewindegröße	Schlüsselweite	Gewindegröße	Schlüsselweite	Gewindegröße	Schlüsselweite
L	6	M 10 x 1	14	G 1/8	14	M 12 x 1,5	14
	8	M 12 x 1,5	17	G 1/4	19	M 14 x 1,5	17
	10	M 14 x 1,5	19	G 1/4	19	M 16 x 1,5	19
	12	M 16 x 1,5	22	G 3/8	22	M 18 x 1,5	22
	15	M 18 x 1,5	24	G 1/2	27	M 22 x 1,5	27
	18	M 22 x 1,5	27	G 1/2	27	M 26 x 1,5	32
	22	M 26 x 1,5 ²	32	G 3/4	32	M 30 x 2	36
	28	M 33 x 2	41	G 1	41	M 36 x 2	41
	35	M 42 x 2	50	G 1 1/4	50	M 45 x 2	50
	42	M 48 x 2	55	G 1 1/2	55	M 52 x 2	60
S	6	M 12 x 1,5	17	G 1/4	19	M 14 x 1,5	17
	8	M 14 x 1,5	19	G 1/4	19	M 16 x 1,5	19
	10	M 16 x 1,5	22	G 3/8	22	M 18 x 1,5	22
	12	M 18 x 1,5	24	G 3/8	22	M 20 x 1,5	24
	14 ¹	M 20 x 1,5	27	G 1/2	27	M 22 x 1,5	27
	16	M 22 x 1,5	27	G 1/2	27	M 24 x 1,5	30
	20	M 27 x 2	32	G 3/4	32	M 30 x 2	36
	25	M 33 x 2	41	G 1	41	M 36 x 2	46
	30	M 42 x 2	50	G 1 1/4	50	M 42 x 2	50
	38	M 48 x 2	55	G 1 1/2	55	M 52 x 2	60

¹ Rohrabmessung nicht mehr im einschlägigen Standard enthalten.

² M 27 x 2 entsprechend ISO 6149.



Zertifikate, Zulassungen und Freigaben

Zahlreiche länderspezifische Zulassungen und Zertifikate sowie das Bestreben aller STAUFF Niederlassungen, dem Qualitätsstandard nach ISO 9001, ISO 14001, OHSAS 18001 und ISO 50001 zu entsprechen, stehen für den weltweiten Qualitätsanspruch für sämtliche Produkte und Dienstleistungen.

Dies bestätigen zahlreiche unabhängige Produktzulassungen. Qualitätsmanagement bei STAUFF ist ein dynamischer Prozess, der tagtäglich überprüft wird und somit der stetigen Optimierung unterliegt.

Bitte beachten Sie:

Alle genannten Zulassungen und Zertifikate beziehen sich auf bestimmte Produkte und Ausführungen, ebenso auf die Anwendung.

Alle STAUFF Produkte werden kontinuierlichen Prüfungen und Tests in eigenen Laboren unterzogen, die internationalen Normen entsprechen.

Zu den wesentlichen Bestandteilen des Managementsystems gehören neben der Produktqualität, die sich stets an den Anforderungen unserer Kunden orientiert, auch die der angeschlossenen Dienstleistungen. Diese berücksichtigen darüber hinaus die Erwartungen aller weiteren involvierten Partner.

Die Gültigkeit der Zulassungen wird nach Ablauf kontinuierlich bei den Zulassungsstellen verlängert. Details, wie die Dauer der Gültigkeit, ist den jeweiligen Zertifikaten zu entnehmen.

Für die gängigsten STAUFF Connect Rohrverschraubungen liegen darüber hinaus Zulassungen und Zertifikate internationaler Institute, Einrichtungen und Dienststellen vor, welche die Qualität und Leistungsfähigkeit unabhängig bescheinigen:

- Bureau Veritas
- DNV - GL
- DVGW
- Lloyd's Register

Für weitere Zulassungen wenden Sie sich bitte an STAUFF.

Eine aktuelle Version der Zulassungen und Zertifikate finden Sie unter: www.stauff.com/zertifikate



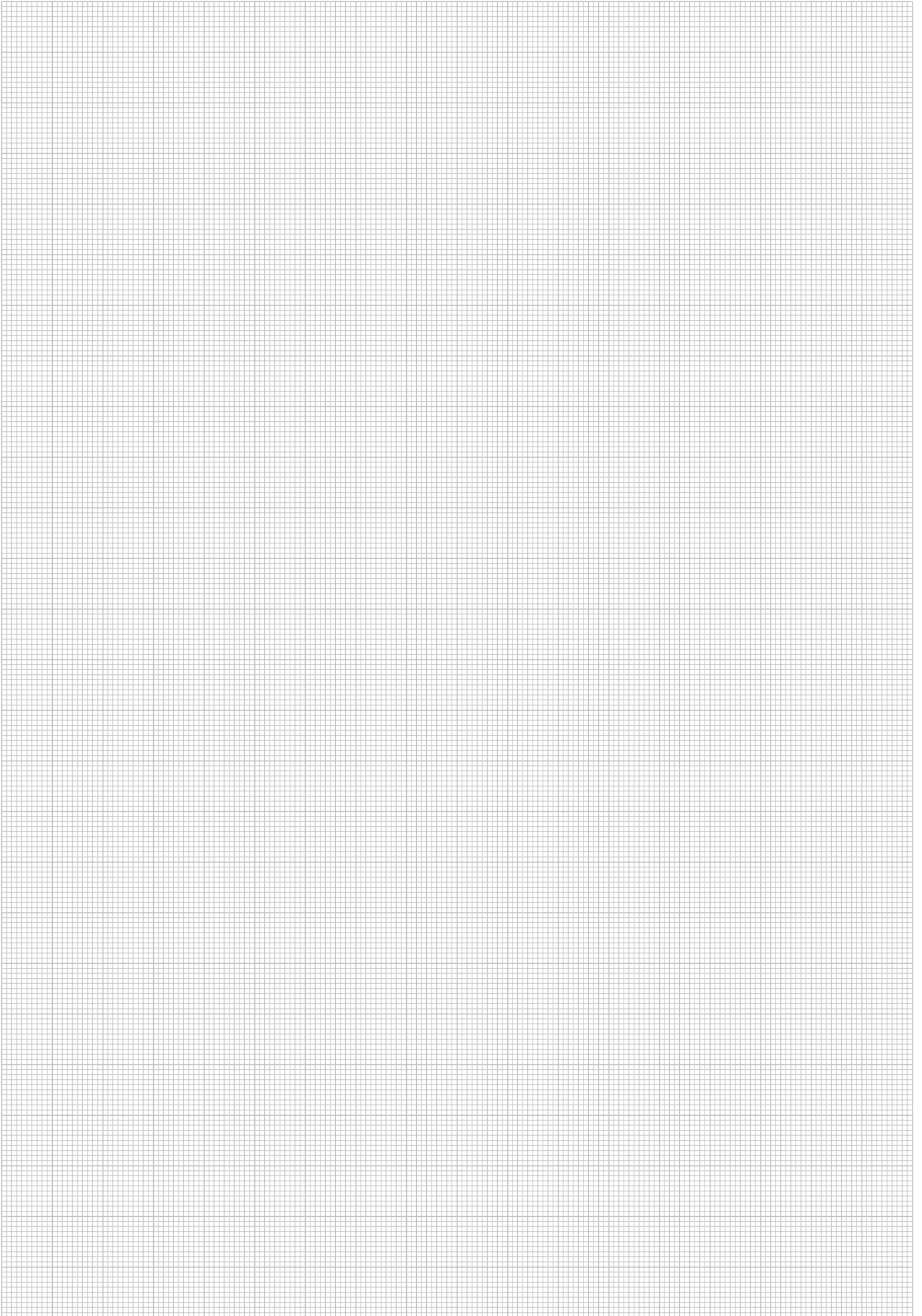

T



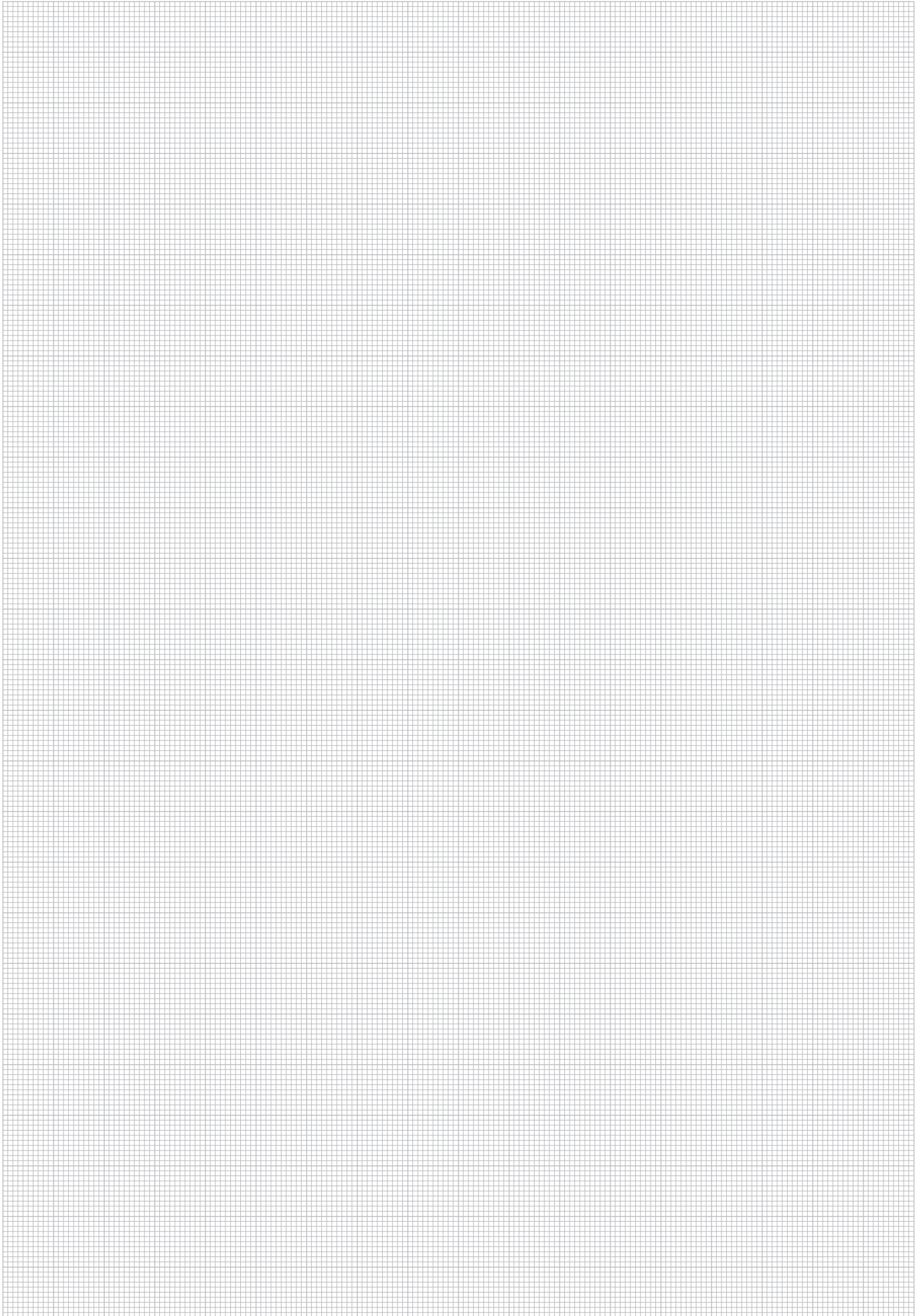

T





Produktspezifische Kurzbezeichnungen	346
Globales Kontaktverzeichnis	350



Produktspezifische Kurzbezeichnungen

Bezeichnung	Produktkategorie	Produktbeschreibung	Seite
FI-AB	Anschlusssteile	37°-Bördelanschlusssteile (Set)	37
FI-AS	Schweißverschraubungen	Gerade Anschweißverschraubung	114
FI-ASV	Schweißverschraubungen	Gerade Anschweißverschraubung für Rohre	120
FI-BA	Anschlusssteile	24°-/ 37°-Bördeladapter mit O-Ringen	34
FI-BH	Anschlusssteile	Druckhülse für 37°-Bördelrohrverschraubungen	35
FI-BM	Anschlusssteile	Überwurfmutter für 37°-Bördelrohrverschraubungen	36
FI-Box-... (FI-KOL-...)	Prüf- / Hilfsmittel	Konuslehren-Satz	277
FI-BUZ	Ersatzteile / Zubehör	Verschlussstopfen mit Dichtkante	235
FI-DGWE-...-M-WD	Drehverschraubungen	Winkel Drehverschraubung	197
FI-DGWE-...-R-WD	Drehverschraubungen	Winkel Drehverschraubung	196
FI-DIR	Ersatzteile / Zubehör	Dichtring mit Elastomerdichtung für Einschraubstutzen von Schwenkverschraubungen	245
FI-DKI	Ersatzteile / Zubehör	Dichtkantenring (innen) für Innengewinde von Manometerverschraubungen	246
FI-DKR	Ersatzteile / Zubehör	Dichtkantenring (außen) für Einschraubstutzen von Schwenkverschraubungen	244
FI-DS	Anschlusssteile	Schneidring (Zwei Schneidkanten)	28
FI-EGE-...-M	Verschraubungen mit Rohransatz	Gerade Einschraubverschraubung mit Rohransatz	157
FI-EGE-...-M-WD	Verschraubungen mit Rohransatz	Gerade Einschraubverschraubung mit Rohransatz	160
FI-EGE-...-N	Verschraubungen mit Rohransatz	Gerade Einschraubverschraubung mit Rohransatz	161
FI-EGE-...-R	Verschraubungen mit Rohransatz	Gerade Einschraubverschraubung mit Rohransatz	156
FI-EGE-...-R-WD	Verschraubungen mit Rohransatz	Gerade Einschraubverschraubung mit Rohransatz	158
FI-EGED-...-M-WD	Verschraubungen mit 24°-Dichtkegel / O-Ring (DKO)	Gerade Einschraubverschraubung mit 24°-Dichtkegel / O-Ring	136
FI-EGED-...-N	Verschraubungen mit 24°-Dichtkegel / O-Ring (DKO)	Gerade Einschraubverschraubung mit 24°-Dichtkegel / O-Ring	137
FI-EGED-...-R-WD	Verschraubungen mit 24°-Dichtkegel / O-Ring (DKO)	Gerade Einschraubverschraubung mit 24°-Dichtkegel / O-Ring	134
FI-EL	Verschraubungen mit Rohransatz	Einstellbare L-Verschraubung mit Rohransatz	168
FI-ELD	Verschraubungen mit 24°-Dichtkegel / O-Ring (DKO)	Einstellbare L-Verschraubung mit 24°-Dichtkegel / O-Ring (DKO)	153
FI-EMA-...-R	Aufschraub- / Manometerverschraubungen	Manometerverschraubung mit Rohransatz	131
FI-EMAD-...-R	Aufschraub- / Manometerverschraubungen	Manometerverschraubung mit 24°-Dichtkegel / O-Ring	130
FI-ES	Schottverschraubungen	Einschweiß Schottverschraubung	110
FI-ET	Verschraubungen mit Rohransatz	Einstellbare T-Verschraubung mit Rohransatz	167
FI-ETD	Verschraubungen mit 24°-Dichtkegel / O-Ring (DKO)	Einstellbare T-Verschraubung mit 24°-Dichtkegel / O-Ring (DKO)	152
FI-EVD	Verschraubungen mit 24°-Dichtkegel / O-Ring (DKO)	Einstellbare Winkelverschraubung (45°) mit 24°-Dichtkegel / O-Ring	151
FI-EW	Verschraubungen mit Rohransatz	Einstellbare Winkelverschraubung mit Rohransatz	166
FI-EWD	Verschraubungen mit 24°-Dichtkegel / O-Ring (DKO)	Einstellbare Winkelverschraubung (90°) mit 24°-Dichtkegel / O-Ring	150
FI-FB	Montagewerkzeuge / -maschinen	Klemmbacken	275
FI-FD	Anschlusssteile	STAUFF Form EVO Dichtring	32
FI-FK	Montagewerkzeuge / -maschinen	Schneidring Montaggestutzen für die manuelle Fertigmontage	270
FI-FST	Montagewerkzeuge / -maschinen	Formstutzen	274
FI-G	Verbindungsverschraubungen	Gerade Verschraubung	96
FI-G	Verbindungsverschraubungen	Gerade Reduzierschraubung	97
FI-GA-...-M	Aufschraub- / Manometerverschraubungen	Aufschraubverschraubung	126
FI-GA-...-N	Aufschraub- / Manometerverschraubungen	Aufschraubverschraubung	127
FI-GA-...-R	Aufschraub- / Manometerverschraubungen	Aufschraubverschraubung	124
FI-GE-...-M	Einschraubverschraubungen	Gerade Einschraubverschraubung	44
FI-GE-...-Mk	Einschraubverschraubungen	Gerade Einschraubverschraubung	64
FI-GE-...-M-OR	Einschraubverschraubungen	Gerade Einschraubverschraubung	57
FI-GE-...-M-WD	Einschraubverschraubungen	Gerade Einschraubverschraubung	52
FI-GE-...-N	Einschraubverschraubungen	Gerade Einschraubverschraubung	65
FI-GE-...-R	Einschraubverschraubungen	Gerade Einschraubverschraubung	40
FI-GE-...-R-DF	Einschraubverschraubungen	Gerade Einschraubverschraubung	55
FI-GE-...-Rk	Einschraubverschraubungen	Gerade Einschraubverschraubung	60
FI-GE-...-R-WD	Einschraubverschraubungen	Gerade Einschraubverschraubung	48
FI-GE-...-U	Einschraubverschraubungen	Gerade Einschraubverschraubung	70
FI-GP	Montagewerkzeuge / -maschinen	Gegenhalteplatte für die maschinelle Montage	253
FI-GP-PRC	Montagewerkzeuge / -maschinen	Gegenhalteplatte für die maschinelle/manuelle Montage	260/268
FI-GS	Schottverschraubungen	Gerade Schottverschraubung	108
FI-ID	Montagewerkzeuge / -maschinen	Innendorn	274
FI-K	Verbindungsverschraubungen	Kreuzverschraubung	104
FI-KB	Montagewerkzeuge / -maschinen	Klemmbacken für 37°-Bördelungen	261
FI-KR	Ersatzteile / Zubehör	Kammerring (schmal) für Einschraubstutzen von Verschraubungen mit Kontermutter	247
FI-LE-...-M	Einschraubverschraubungen	L-Einschraubverschraubung	89
FI-LE-...-Mk	Einschraubverschraubungen	L-Einschraubverschraubung	91
FI-LE-...-N	Einschraubverschraubungen	L-Einschraubverschraubung	92
FI-LE-...-R	Einschraubverschraubungen	L-Einschraubverschraubung	88
FI-LE-...-Rk	Einschraubverschraubungen	L-Einschraubverschraubung	90
FI-LEE-...-M-OK	Verschraubungen mit Kontermutter	Einstellbare L-Einschraubverschraubung mit Kontermutter	175
FI-LEE-...-M-OR	Verschraubungen mit Kontermutter	Einstellbare L-Einschraubverschraubung mit Kontermutter	177
FI-LEE-...-R-OK	Verschraubungen mit Kontermutter	Einstellbare L-Einschraubverschraubung mit Kontermutter	173
FI-LEE-...-U	Verschraubungen mit Kontermutter	Einstellbare L-Einschraubverschraubung mit Kontermutter	179
FI-M	Anschlusssteile	Überwurfmutter	33
FI-MA-...-R	Aufschraub- / Manometerverschraubungen	Manometerverschraubung	129
FI-MFK	Montagewerkzeuge / -maschinen	Schneidring Montagestutzen für die maschinelle Montage	252/259
FI-MFK	Montagewerkzeuge / -maschinen	Schneidring Montagestutzen für die manuelle Montage	267
FI-MVK-PRC-H-M	Montagewerkzeuge / -maschinen	Schneidring Montagestutzen für die maschinelle Montage	264
FI-RED-...-R	Ersatzteile / Zubehör	Gewindereduzierung	226
FI-RED-...-R-WD	Ersatzteile / Zubehör	Gewindereduzierung	224
FI-REDS	Verschraubungen mit Rohransatz	Gerade Reduzierschraubung mit Rohransatz	162
FI-RESD	Verschraubungen mit 24°-Dichtkegel / O-Ring (DKO)	Gerade Reduzierschraubung mit 24°-Dichtkegel / O-Ring für Rohrenden	144
FI-RESD	Verschraubungen mit 24°-Dichtkegel / O-Ring (DKO)	Distanzadapter mit 24°-Dichtkegel / O-Ring	148
FI-RST-...-M-DK	Schwenkverschraubungen	T-Schwenkverschraubung (Hochdruck Ausführung)	191
FI-RST-...-M-WD	Schwenkverschraubungen	T-Schwenkverschraubung (Hochdruck Ausführung)	193



Produktspezifische Kurzbezeichnungen

Bezeichnung	Produktkategorie	Produktbeschreibung	Seite
FI-RST-...-R-DK	Schwenkverschraubungen	T-Schwenkverschraubung (Hochdruck Ausführung)	190
FI-RST-...-R-WD	Schwenkverschraubungen	T-Schwenkverschraubung (Hochdruck Ausführung)	192
FI-RSW-...-M-DK	Schwenkverschraubungen	Winkel Schwenkverschraubung (Hochdruck Ausführung)	187
FI-RSW-...-M-WD	Schwenkverschraubungen	Winkel Schwenkverschraubung (Hochdruck Ausführung)	189
FI-RSW-...-R-DK	Schwenkverschraubungen	Winkel Schwenkverschraubung (Hochdruck Ausführung)	186
FI-RSW-...-R-WD	Schwenkverschraubungen	Winkel Schwenkverschraubung (Hochdruck Ausführung)	188
FI-RSWND-...-M-DK	Schwenkverschraubungen	Winkel Schwenkverschraubung (Mitteldruck Ausführung)	183
FI-RSWND-...-M-WD	Schwenkverschraubungen	Winkel Schwenkverschraubung (Mitteldruck Ausführung)	185
FI-RSWND-...-R-DK	Schwenkverschraubungen	Winkel Schwenkverschraubung (Mitteldruck Ausführung)	182
FI-RSWND-...-R-WD	Schwenkverschraubungen	Winkel Schwenkverschraubung (Mitteldruck Ausführung)	184
FI-RV	Hydraulikventile	Rückschlagventil	200
FI-RVA	Hydraulikventile	Rückschlagventil	201
FI-RVI-...-R	Hydraulikventile	Aufschraub Rückschlagventil	210
FI-RVIA-...-R	Hydraulikventile	Aufschraub Rückschlagventil	211
FI-RVV-...-M-WD	Hydraulikventile	Einschraub Rückschlagventil	203
FI-RVV-...-R-WD	Hydraulikventile	Einschraub Rückschlagventil	202
FI-RVVA-...-M-WD	Hydraulikventile	Einschraub Rückschlagventil	205
FI-RVVA-...-R-WD	Hydraulikventile	Einschraub Rückschlagventil	204
FI-RVZ-...-M-WD	Hydraulikventile	Einschraub Rückschlagventil	207
FI-RVZ-...-R-WD	Hydraulikventile	Einschraub Rückschlagventil	206
FI-RVZA-...-M-WD	Hydraulikventile	Einschraub Rückschlagventil	209
FI-RVZA-...-R-WD	Hydraulikventile	Einschraub Rückschlagventil	208
FI-S	Anschlusssteile	Schneidring (Eine Schneidkante)	28
FI-SKM	Ersatzteile / Zubehör	Sechskant Kontermutter	237
FI-SN	Schweißverschraubungen	24°-Schweißkegel mit O-Ring	116
FI-SNR	Schweißverschraubungen	24°-Schweißkegelreduzierung mit O-Ring	118
FI-SNV	Verschraubungen mit 24°-Dichtkegel / O-Ring (DKO)	Gerade Verschraubung mit 24°-Dichtkegel / O-Ring	138
FI-SNV	Verschraubungen mit 24°-Dichtkegel / O-Ring (DKO)	Gerade Reduzierschraubung mit 24°-Dichtkegel / O-Ring	140
FI-T	Verbindungsverschraubungen	T-Verschraubung	100
FI-T	Verbindungsverschraubungen	T-Reduzierschraubung	101
FI-TE-...-M	Einschraubverschraubungen	T-Einschraubverschraubung	83
FI-TE-...-Mk	Einschraubverschraubungen	T-Einschraubverschraubung	85
FI-TE-...-N	Einschraubverschraubungen	T-Einschraubverschraubung	86
FI-TE-...-R	Einschraubverschraubungen	T-Einschraubverschraubung	82
FI-TE-...-Rk	Einschraubverschraubungen	T-Einschraubverschraubung	84
FI-TEE-...-M-OK	Verschraubungen mit Kontermutter	Einstellbare T-Einschraubverschraubung mit Kontermutter	175
FI-TEE-...-M-OR	Verschraubungen mit Kontermutter	Einstellbare T-Einschraubverschraubung mit Kontermutter	177
FI-TEE-...-R-OK	Verschraubungen mit Kontermutter	Einstellbare T-Einschraubverschraubung mit Kontermutter	173
FI-TEE-...-U	Verschraubungen mit Kontermutter	Einstellbare T-Einschraubverschraubung mit Kontermutter	179
FI-TIB	Prüf- / Hilfsmittel	Gewindeplatte	276
FI-VD	Ersatzteile / Zubehör	Verschlussstopfen mit 24°-Dichtkegel / O-Ring (DKO)	234
FI-VEE-...-M-OK	Verschraubungen mit Kontermutter	Einstellbare Winkel Einschraubverschraubung (45°) mit Kontermutter	175
FI-VEE-...-M-OR	Verschraubungen mit Kontermutter	Einstellbare Winkel Einschraubverschraubung (45°) mit Kontermutter	177
FI-VEE-...-R-OK	Verschraubungen mit Kontermutter	Einstellbare Winkel Einschraubverschraubung (45°) mit Kontermutter	173
FI-VEE-...-U	Verschraubungen mit Kontermutter	Einstellbare Winkel Einschraubverschraubung (45°) mit Kontermutter	179
FI-VES	Hydraulikventile	Rückschlagventil Einbausatz	212
FI-VH	Anschlusssteile	Verstärkungshülse	31
FI-VK	Montagewerkzeuge / -maschinen	Schneidring Montagestützen für die manuelle Vormontage	271
FI-VS-...-M-OR	Ersatzteile / Zubehör	Verschlussstopfen für Einschraublöcher	233
FI-VS-...-M-WD	Ersatzteile / Zubehör	Verschlussstopfen für Einschraublöcher	231
FI-VS-...-R	Ersatzteile / Zubehör	Verschlussstopfen für Einschraublöcher	232
FI-VS-...-R-WD	Ersatzteile / Zubehör	Verschlussstopfen für Einschraublöcher	230
FI-VSK	Ersatzteile / Zubehör	Verschlussstopfen für Rohrenden	236
FI-VSV-...-M-WD	Ersatzteile / Zubehör	Verschlussstopfen für Einschraublöcher (Schwere Ausführung)	229
FI-VSV-...-R-WD	Ersatzteile / Zubehör	Verschlussstopfen für Einschraublöcher (Schwere Ausführung)	228
FI-W	Verbindungsverschraubungen	Winkelverschraubung	99
FI-WAS	Schweißverschraubungen	Winkel Anschweißverschraubung	115
FI-WDDS	Anschlusssteile	Weichdichtender Schneidring	29
FI-WDDS-W5	Anschlusssteile	Weichdichtender Schneidring (Edelstahl)	30
FI-WE-...-M	Einschraubverschraubungen	Winkel Einschraubverschraubung	75
FI-WE-...-Mk	Einschraubverschraubungen	Winkel Einschraubverschraubung	78
FI-WE-...-N	Einschraubverschraubungen	Winkel Einschraubverschraubung	80
FI-WE-...-R	Einschraubverschraubungen	Winkel Einschraubverschraubung	74
FI-WE-...-Rk	Einschraubverschraubungen	Winkel Einschraubverschraubung	76
FI-WEE-...-M-OK	Verschraubungen mit Kontermutter	Einstellbare Winkel Einschraubverschraubung (90°) mit Kontermutter	174
FI-WEE-...-M-OR	Verschraubungen mit Kontermutter	Einstellbare Winkel Einschraubverschraubung (90°) mit Kontermutter	176
FI-WEE-...-R-OK	Verschraubungen mit Kontermutter	Einstellbare Winkel Einschraubverschraubung (90°) mit Kontermutter	172
FI-WEE-...-U	Verschraubungen mit Kontermutter	Einstellbare Winkel Einschraubverschraubung (90°) mit Kontermutter	178
FI-WS	Schottverschraubungen	Winkel Schottverschraubung	109
FI-WV	Hydraulikventile	Wechselventil	213
Oil-Stauff-Form-1L	Montagewerkzeuge / -maschinen	STAUFF Form EVO Öl	276
O-RING	Ersatzteile / Zubehör	O-Ring für Einschraubstutzen	239
O-RING	Ersatzteile / Zubehör	O-Ring für 24° / 37°-Bördeladapter	240
O-RING	Ersatzteile / Zubehör	O-Ring für 24°-Dichtkegelverschraubungen / 24°-Schweißkegel	242
O-RING	Ersatzteile / Zubehör	O-Ring für Hohlverschraubungen von Schwenkverschraubungen	243
SFO/PRC-POC-FS	Montagewerkzeuge / -maschinen	Externer Fußschalter	254/276
SFO-F-A-A-IOT	Montagewerkzeuge / -maschinen	Rohrformmaschine mit Cloud-Anbindung	272
SPR-PRC-FS	Montagewerkzeuge / -maschinen	Externer Fußschalter	258
SPR-PRC-H-M-OS	Montagewerkzeuge / -maschinen	STAUFF Montageöl mit Pinsel	276



Produktspezifische Kurzbezeichnungen

Bezeichnung	Produktkategorie	Produktbeschreibung	Seite
SPR-PRC-H-E-SET	Montagewerkzeuge / -maschinen	Tragbare Schneidring-Montagemaschine mit manueller Druckeinstellung (Set)	262
SPR-PRC-MA-D-A	Montagewerkzeuge / -maschinen	Kombinierte Schneidring-Montage- und 37°-Bördelmaschine	256
SPR-PRC-MP	Montagewerkzeuge / -maschinen	Manuelles Schneidring-Vormontagegerät	266
SPR-PRC-POC-A-A-IOT	Montagewerkzeuge / -maschinen	Schneidring-Fertigmontage-Maschine mit Cloud-Anbindung	250/254
SPR-PRC-POC-RTH	Montagewerkzeuge / -maschinen	Optionale Werkzeugaufnahme für Rohre mit geringen Biegeradien	254
SPR-PRC-TH-C-M	Montagewerkzeuge / -maschinen	Werkzeugkopf für die Schneidring-Montage (mit manueller Druckeinstellung)	258
SPR-PRC-TH-C-MA	Montagewerkzeuge / -maschinen	Werkzeugkopf für die Schneidring-Montage (mit automatischer Druckeinstellung)	258
SPR-PRC-TH-F-M	Montagewerkzeuge / -maschinen	Werkzeugkopf für 37°-Bördelungen (mit manueller Druckeinstellung)	258
SPR-TM	Montagewerkzeuge / -maschinen	Montagewerkzeugmagazin	254/258
STAUFF CLEAN	Rohrbearbeitung	System zur Innenreinigung von Rohren und Schläuchen	280
TUB-MA	Rohrbearbeitung	Handrohrbieger	282
TUBSD-MA	Rohrbearbeitung	Rohrbiege- und Absägevorrichtung	283
TUD-MA	Rohrbearbeitung	Hand Rohrentgrater	285
TUSD-MA	Rohrbearbeitung	Rohr Absägevorrichtung	284
WDG	Ersatzteile / Zubehör	Profildichtring für Einschraubstützen	238
WDG	Ersatzteile / Zubehör	Profildichtring für Einschraubstützen	238



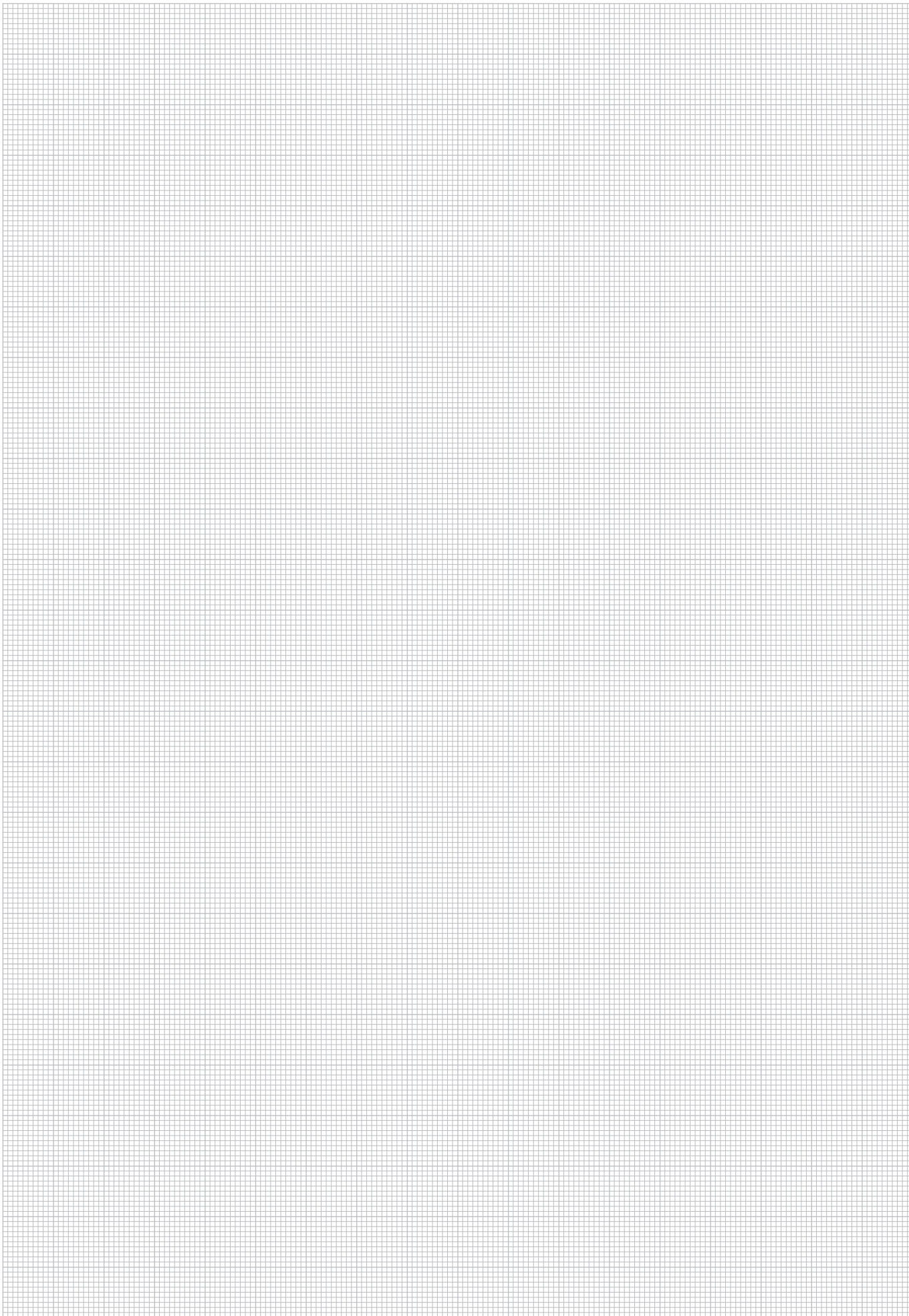

Globales Kontaktverzeichnis

STAUFF Produkte und Dienstleistungen sind über eigene Niederlassungen sowie ein flächendeckendes Netzwerk aus autorisierten Handelspartnern und Werksvertretungen in sämtlichen wichtigen Industrieregionen weltweit verfügbar.

Unter Umständen unterliegen die auf dieser Seite gelisteten Kontaktinformationen laufenden Änderungen und Ergänzungen. Regelmäßig aktualisierte und vollständige Kontaktinformationen finden Sie stets unter www.stauff.com.

Deutschland



Walter Stauffenberg GmbH & Co. KG
Im Ehrenfeld 4
58791 Werdohl
www.stauff.com/kontakt

www.stauff.com



Logistikzentrum Neuenrade-Küntrop
Wasserburgstraße 35
58809 Neuenrade



Produktionsstandort Plettenberg-Ohle
Lennestraße 2
58840 Plettenberg



Produktionsstandort Meinerzhagen
Neugrünenthal
58540 Meinerzhagen



Produktionsstandort Meinerzhagen
Am Rottland 7
58540 Meinerzhagen



STAUFF Digital
Phoenixplatz 3
44263 Dortmund

Europa

Frankreich

STAUFF S.A.S.
230, Avenue du Grain d'Or
Z.I. de Vineuil - Blois Sud
41354 Vineuil-cedex
Tel.: +33 2 54 50 55 50
Fax: +33 2 54 42 29 19
E-Mail: direction@stauffsa.com
www.stauff.fr

Irland

STAUFF UK Ltd.
Block B, 9 Ferguson Drive
Knockmore Hill Industrial Estate
Lisburn, County Antrim, BT28 2EX
Tel.: +44 2892 60 69 00
Fax: +44 2892 60 26 88
E-Mail: sales@stauffireland.com
www.stauff.co.uk

Italien

STAUFF Italia s.r.l
Via Como, 9
23846 Garbagnate Monastero (LC)
Tel.: +39 031 65 84 94
Fax: +39 031 65 50 05
E-Mail: sales@stauff.it
www.stauff.it

Polen

STAUFF Polska Sp. z o.o.
Miszewko 43 A
80-297 Banino
Tel.: +48 58 660 11 60
Fax: +48 58 629 79 52
E-Mail: sales@stauff.pl
www.stauff.pl

Russische Föderation

STAUFF LLC
Building 1
19, Leninskaya Sloboda
Moscow, 115280
Tel.: +7 495 276 16 50
Fax: +7 495 276 16 51
E-Mail: sales@stauff.ru
www.stauff.ru

Vereinigtes Königreich

STAUFF UK Ltd.
500, Carlisle Street East
Off Downgate Drive
Sheffield, S4 8BS
Tel.: +44 114 251 85 18
Fax: +44 114 251 85 19
E-Mail: sales@stauff.co.uk
www.stauff.co.uk

STAUFF UK Ltd.
Badentoy Avenue
Badentoy Industrial Estate
Portlethen, Aberdeen, AB12 4YB
Tel.: +44 1224 78 61 66
Fax: +44 1224 78 61 77
E-Mail: sales@stauffscotland.co.uk
www.stauff.co.uk

Weitere Niederlassungen in
Engels, Volzhskiy, Magnitogorsk,
Nizhny Novgorod und St. Petersburg.



Globales Kontaktverzeichnis

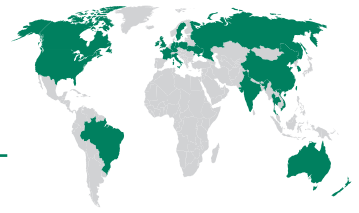

Nordamerika

Kanada

STAUFF Canada Ltd.
866 Milner Avenue
Scarborough
Ontario M1B 5N7
Tel.: +1 416 282 46 08
Fax: +1 416 282 30 39
E-Mail: sales@stauffcanada.com
www.stauffcanada.com

Vereinigte Staaten

STAUFF Corporation
7 Wm. Demarest Place
Waldwick, 07463-1542
New Jersey
Tel.: +1 201 444 78 00
Fax: +1 201 444 78 52
E-Mail: sales@stauffusa.com
www.stauffusa.com

Weitere Niederlassung in
Canton, Michigan.

Südamerika

Brasilien

STAUFF Brasil Ltda.
Avenida Gupê 10767
Galpão 2 - Bloco A
Barueri, São Paulo, CEP 06422-120
Tel.: +55 11 47 72 72 00
Fax: +55 11 47 72 72 10
E-Mail: stauff@stauffbrasil.com
www.stauffbrasil.com

Asien

China

STAUFF CHINA
Building 8, No. 1698, Minyi Road
Songjiang District,
Shanghai, 201612
Tel.: +86 21 68 18 70 00
Fax: +86 21 68 18 71 36
E-Mail: info@stauff.com.cn
www.stauff.com.cn

Weitere Niederlassungen in Beijing,
Changsha, Chengdu, Changchun,
Chongqing, Jinan, Harbin, Guangzhou,
Shenyang, Wuhan, Xian und Xuzhou.

Indien

STAUFF India Pvt. Ltd.
Gat no. 26/1 & 27, Sanghar Warehousing
Pune - Nagar Road
Lonikand - 412216
Tel.: +91 20 6731 4900
Fax: +91 20 6731 4905
E-Mail: sales@stauffindia.com
www.stauffindia.com

Korea

STAUFF Korea Ltd.
105, Hwajeonsandan 5-ro
Gangseo-gu
Busan, 46739
Tel.: +82 51 266 6666
Fax: +82 51 266 8866
E-Mail: info@stauff.co.kr
www.stauff.co.kr

Singapur

STAUFF (SEA) Pte. Ltd.
128 Joo Seng Road #02-01
Singapore 368356
Tel.: +65 62 44 61 68
E-Mail: sales_sg@stauff.com
www.stauff.com.sg

Thailand

STAUFF (Thailand) Co., Ltd.
10 Soi On-Nut 74/4
Pravet District
Bangkok 10250
Tel.: +66 2 721 73 23 / 24
Fax: +66 2 721 73 35
E-Mail: sales@stauff.co.th
www.stauff.co.th

Vietnam

STAUFF Vietnam Ltd.
8th Floor, Quinimex Building
28 Nguyen Thi Dieu
District 3, Ho Chi Minh City
Tel.: +84 8 3948 10 41 / 42
Fax: +84 8 3948 10 44
E-Mail: sales@stauff.com.vn
www.stauff.com.vn

Ozeanien

Australien

STAUFF Corporation Pty Ltd
24-26 Doyle Avenue
Unanderra NSW 2526
Tel.: +61 2 4271 9000
Fax: +61 2 4271 8432
E-Mail: sales@stauff.com.au
www.stauff.com.au

Weitere Niederlassungen in
Adelaide, Brisbane, Melbourne
und Sydney.

Neuseeland

STAUFF Corporation (NZ) Ltd.
Unit D, 103 Harris Road
East Tamaki, Auckland 2013
Tel.: +64 9 912 1530
Fax: +64 9 912 1531
E-Mail: sales@stauff.co.nz
www.stauff.co.nz



Einleitung

Systemübersicht

Anschlusssteile

Einschraubverschraubungen

Verbindungsverschraubungen

Schottverschraubungen

Schweißverschraubungen

Aufschraub- / Manometerverschraubungen

Verschraubungen mit 24°-Dichtkegel / O-Ring (DKO)

Verschraubungen mit Rohransatz

Verschraubungen mit Kontermutter

Schwenkverschraubungen

Drehverschraubungen

Hydraulikventile

Kunden- und anwendungsspezifische Sonderlösungen

Ersatzteile / Zubehör

Montagewerkzeuge / -maschinen

Prüf- / Hilfsmittel

Rohrbearbeitung

Montageanleitungen

Technischer Anhang

Anhang



Katalog 2

STAUFF Connect

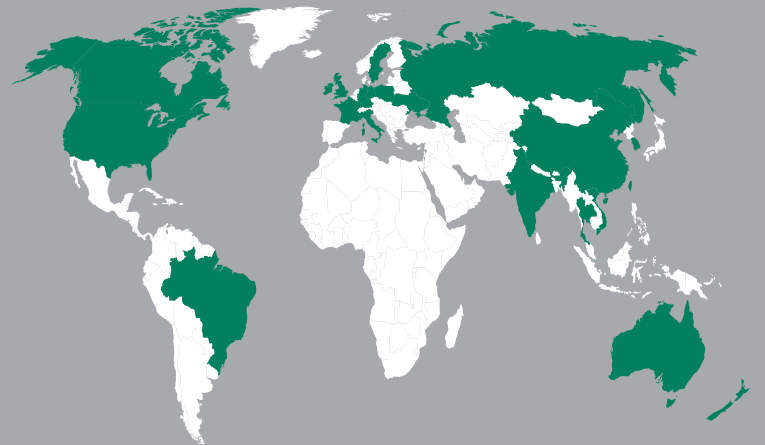

Deutschland

Walter Stauffenberg GmbH & Co. KG
Im Ehrenfeld 4
58791 Werdohl

STAUFF Produkte und Dienstleistungen sind über eigene Niederlassungen sowie ein flächendeckendes Netzwerk aus autorisierten Handelspartnern und Werksvertretungen in sämtlichen wichtigen Industrieregionen weltweit verfügbar.

Kontaktieren Sie STAUFF:

www.stauff.com/kontakt