

Steckkupplungen

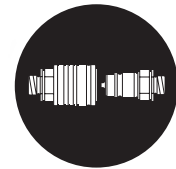

Multikupplungen



Schraubkupplungen



Deutschland

Walter Stauffenberg GmbH & Co. KG

Im Ehrenfeld 4
58791 Werdohl

www.stauff.com

STAUFF Produkte und Dienstleistungen sind über eigene Niederlassungen sowie ein flächendeckendes Netzwerk aus autorisierten Handelspartnern und Werksvertretungen in sämtlichen wichtigen Industrieregionen weltweit verfügbar.

Detaillierte Kontaktinformationen finden Sie auf den letzten beiden Seiten dieses Produktkataloges sowie unter www.stauff.com/kontakt.

Bitte beachten Sie: Sofern nicht explizit anders ausgewiesen, gelten sämtliche in diesem Produktkatalog aufgeführten Daten und Werte ausschließlich als unverbindliche Hinweise (auch in Bezug auf etwaige Schutzrechte Dritter) und befreien den Kunden / Anwender nicht von der eigenen Prüfung der Produkte auf ihre Eignung für die beabsichtigten Zwecke. Die Daten und Werte können nur bedingt zu Konstruktionszwecken verwendet werden.

Die Anwendung der Produkte erfolgt außerhalb der Kontrollmöglichkeiten der Herstellers und liegt daher ausschließlich im Verantwortungsbereich des Kunden / Anwenders.

Sollte dennoch eine Haftung in Frage kommen, so ist diese für alle Schäden auf den Wert der gelieferten und eingesetzten Ware begrenzt. Selbstverständlich gewährleistet der Hersteller die einwandfreie Qualität sämtlicher Produkte nach Maßgabe der Allgemeinen Geschäfts- und Verkaufsbedingungen.

Änderungen, die dem technischen Fortschritt und der Weiterentwicklung dienen, vorbehalten.

Vorangegangene Ausgaben verlieren mit Erscheinen dieses Produktkataloges ihre Gültigkeit.

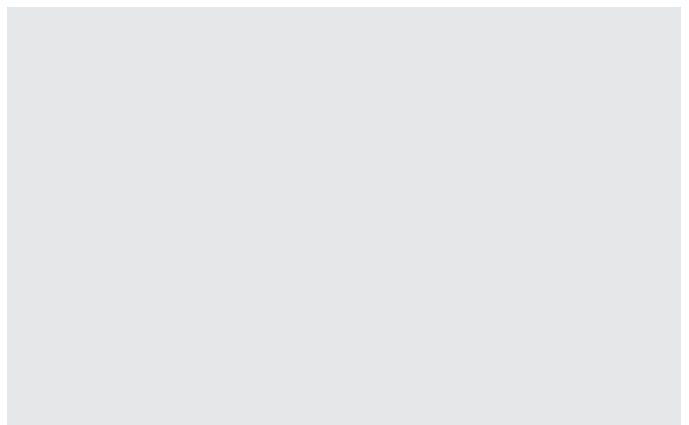
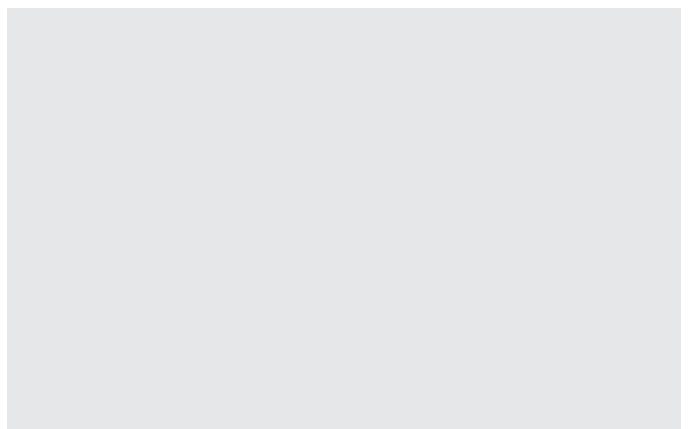

Einleitung		4 - 11	
Übersicht (Produktübersicht / Aufbau der Bestellnummern/Bestellbezeichnungen)		12 - 15	
Steckkupplungen	FF Serie ▫ Flachdichtend nach ISO 16028	17 - 28	FF
	FC Serie ▫ Flachdichtend nach ISO 16028, unter Druck kuppelbar	29 - 36	FC
	FH Serie ▫ Flachdichtend nach ISO 16028, Edelstahl	37 - 40	FH
	FO Serie ▫ Flachdichtend, Edelstahl	41 - 44	FO
	HP Serie ▫ ISO 7241-1, Serie A, Push-Pull	45 - 56	HP/HU
	HU Serie ▫ ISO 7241-1, Serie A, Push-Pull, unter Druck kuppelbar	53	
	UX Serie ▫ ISO 7241-1, Serie A, Push-Pull, unter Druck kuppelbar	57 - 60	UX
	IA Serie ▫ ISO 7241-1, Serie A	61 - 66	IA
	IA Serie ▫ ISO 7241-1, Serie A, Edelstahl	67 - 72	
	IB Serie ▫ ISO 7241-1, Serie B	73 - 78	IB
	IB Serie ▫ ISO 7241-1, Serie B, Messing	79 - 84	
	IB Serie ▫ ISO 7241-1, Serie B, Edelstahl	85 - 90	
	ID Serie	91 - 94	ID
	BP Serie ▫ ISO 5676	95 - 98	BP
	HC Serie ▫ Flachdichtend	99 - 102	HC
	HD Serie ▫ Flachdichtend	103 - 106	HD
HUS Serie ▫ Nordic Interchange Design	107 - 109	HUS	
Multikupplungen	MK Serie ▫ Multikuppler, flachdichtend	111 - 115	MK
Schraubkupplungen	HS Serie ▫ ISO 14541	117 - 128	HS
	HS Serie ▫ ISO 14541, Edelstahl	129 - 134	
	PS Serie ▫ Für Hammeranwendungen	135 - 138	PS
	RH Serie ▫ Flachdichtend, Rohrleitungskupplung	139 - 144	RH
	FG Serie ▫ Flachdichtend, unter Druck kuppelbar	145 - 150	FG
	HR Serie	151 - 156	HR
	HH Serie	157 - 162	HH
	HH Serie ▫ Edelstahl	163 - 168	
	HI (HIB) Serie ▫ ISO 14540	169 - 172	HI
	HT Serie ▫ wing style	173 - 176	HT
	HM Serie ▫ wing style	177 - 180	HM
	HV Serie ▫ wing style	181 - 185	HV
Sonderapplikationen		187 - 189	
Farbkennzeichnungsringe / Ersatzteile / Zubehör		191 - 221	
Technischer Anhang		225 - 226	
Anhang (Produktspezifische Kurzbezeichnungen / Globales Kontaktverzeichnis)		229 - 235	





**Katalog 1
STAUFF Schellen**

- Blockschellen
- Sonderschellen
- Leichte Baureihe
- Sattelschellen
- Bügelschellen
- Metallschellen
- Konstruktions-Baureihe



**Katalog 2
STAUFF Connect**

- Rohrverschraubungen
- Montagewerkzeuge und -maschinen

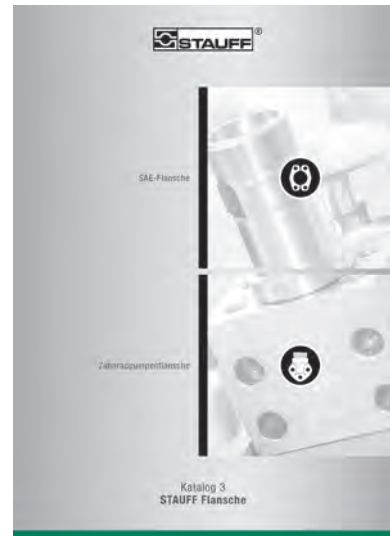

**Katalog 3
STAUFF Flansche**

- SAE-Flansche
- Zahnradpumpenflansche



**Katalog 4
STAUFF
Schlaucharmaturen**

- Schlaucharmaturen
- Hochdruck-Schlaucharmaturen



**Katalog 5
STAUFF
Schnellverschlusskupplungen**

- Steckkupplungen
- Multikupplungen
- Schraubkupplungen



**Katalog 6
STAUFF Ventile**

- Zwei-Wege-Kugelhähne
- Mehr-Wege-Kugelhähne
- Strom- und Rückschlagventile
- Manometerschutzventile





Katalog 7 STAUFF Test

- Messkupplungen
- Anschlussadapter
- Messschläuche und Schlaucharmaturen



Katalog 8 STAUFF Diagtronics

- Manometer
- Hydraulik-Messgeräte
- Ölanalyse-Ausrüstung



Katalog 9 STAUFF Filtration Technology

- Austausch-Filterelemente
- Druckfilter
- Rücklauffilter
- Leitungsfilter
- Spin-On-Filter
- Nebenstromfilter
- Filtersysteme



Katalog 10 STAUFF Hydraulikzubehör

- Niveau- und Temperaturanzeiger
- Einfüll- und Belüftungsfilter
- Luftfilter und -entfeuchter
- Saugkörbe
- Rückstromverteiler



Die Unternehmen der STAUFF Gruppe entwickeln, produzieren und vertreiben Leitungskomponenten und Hydraulikzubehör für den Maschinen- und Anlagenbau und die industrielle Instandhaltung.

Zu den typischen Einsatzgebieten zählen neben der Mobil- und Stationärhydraulik auch der Nutz- und Sonderfahrzeugbau sowie die Bereiche Verkehrs- und Energietechnik. Auch in der Marine-, Öl- und Gasindustrie sowie in der Prozess-, Lebensmittel- und Chemietechnik finden STAUFF Produkte und Lösungen Verwendung.

Zum Produktprogramm von STAUFF zählen aktuell etwa 50000 Standardkomponenten in zehn Produktgruppen sowie eine Vielzahl an Sonder- und Systemlösungen, die nach Kundenvorgaben oder auf Grundlage eigener Entwicklungen umgesetzt werden.

Sämtliche STAUFF Produkte werden umfangreichen Prüfungen in Anlehnung an gängige Normen und Richtlinien unterzogen und unterliegen den hohen Normen des unternehmensweiten Managementsystems. Für viele Artikel liegen darüber hinaus Zertifikate, Zulassungen und Freigaben internationaler Institute, Einrichtungen und Dienststellen vor, welche die Qualität und Leistungsfähigkeit unabhängig bescheinigen.

Eigene Niederlassungen in derzeit 18 Ländern und ein weltweit flächendeckendes Netzwerk aus Vertriebspartnern sorgen für eine hohe Präsenz und stellen maximale Verfügbarkeit und Servicekompetenz vor Ort sicher.

Qualitätsmanagement – ISO 9001:2015
 Umweltmanagement – ISO 14001:2015
 Arbeitsschutzmanagement – ISO 45001:2018
 Energiemanagement – ISO 50001:2018

STAUFF LINE Leitungskomponenten

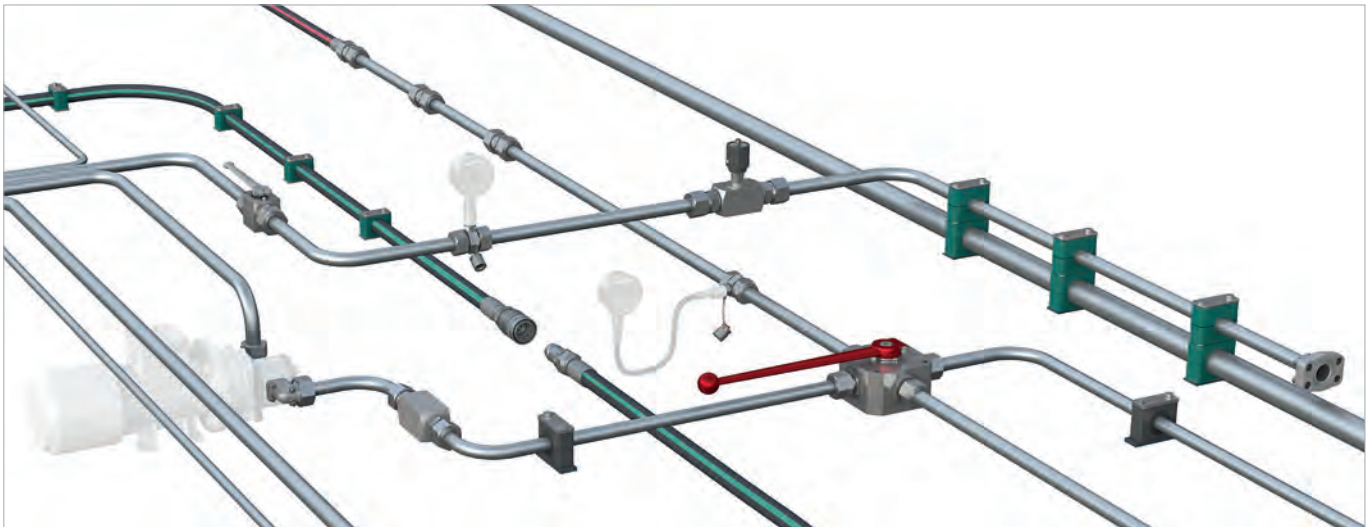

Die Unternehmen der STAUFF Gruppe stellen mit den sieben **STAUFF Line** Produktgruppen

- **STAUFF Schellen**
- **STAUFF Connect**
- **STAUFF Flansche**
- **STAUFF Schlaucharmaturen**
- **STAUFF Schnellverschlusskupplungen**
- **STAUFF Ventile** und
- **STAUFF Test**

aus eigener Entwicklung und Fertigung ein umfangreiches Komponentenprogramm zur Befestigung und Verbindung von Rohr- und Schlauchleitungen in der Mobil- und Stationärhydraulik sowie für weitere Anwendungsgebiete zur Verfügung.

Abgerundet wird das Portfolio durch weitere Komponenten aus den Bereichen Absperr-, Regel- und Messtechnik.

Die Ausführung von STAUFF Line Produkten erfolgt in einer einheitlich hohen, aufeinander abgestimmten Qualität. So wird ein großer Anteil des Programms in Stahl als Lieferstandard (und viele weitere Komponenten optional) mit der hochwertigen STAUFF Zink/Nickel-Oberflächenbeschichtung versehen.

Diese gewährleistet zuverlässigen Korrosionsschutz, der – selbst nach Transport, Verarbeitung und Montage der Bauteile – weit über die bisher marktüblichen Normen hinausgeht und alle geltenden gesetzlichen Anforderungen erfüllt.

Bei Bedarf können Erstausrüster über die Belieferung von Einzelteilen hinaus mit weiteren Zusatzleistungen von der **technischen Beratung** über die **Montage und Konfektionierung** bis hin zur **Logistik** unterstützt werden:

- Unterstützung bei der **Auswahl geeigneter Standardkomponenten** und Bestelloptionen; Bereitstellung von **Sonderanfertigungen** nach Kundenvorgabe oder auf Basis eigener Entwicklungen – von der Prototypenphase bis hin zur Produktion in Großserie
- **Analyse und Optimierung** bestehender und Auslegung neuer Leitungssysteme mit der Zielsetzung, die Leistungsfähigkeit von Maschinen und Anlagen zu erhöhen und Gesamtkosten für den Kunden zu senken
- **Konfektionierung und Vormontage** von Einzelkomponenten zu kundenspezifischen Baugruppen und Modulen
- Individuell abgestimmte **Beschaffungslösungen** (z.B. Onlineshop und Electronic Data Interchange) und **Belieferungsmodelle** (z.B. von der Lagerbevorratung kundenspezifischer Artikel über Kanban-Logistik bis hin zur Just-In-Time-Lieferung ganzer Baugruppen auf speziellen Ladungsträgern an die Montagebänder des Kunden) mit der Zielsetzung, Materialflüsse zu optimieren



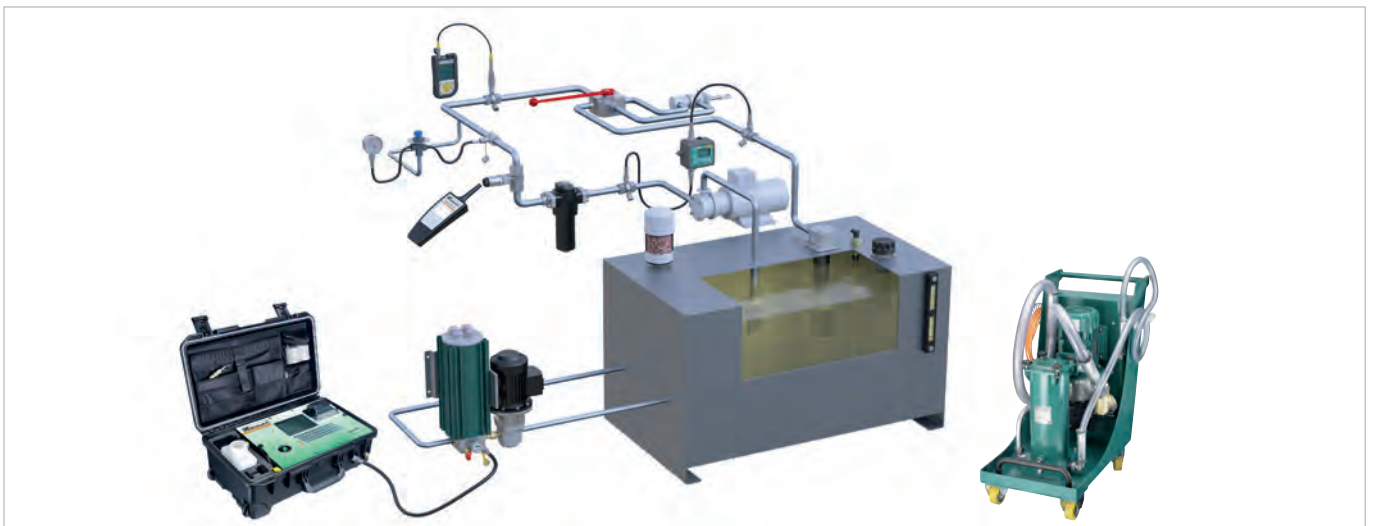

Mit den Produktgruppen

- STAUFF Test
- STAUFF Diagtronics
- STAUFF Filtration Technology und
- STAUFF Hydraulikzubehör

bieten die Unternehmen der STAUFF Gruppe Zugriff auf ein umfangreiches, auf die Bedürfnisse des Marktes ausgerichtetes Programm bestehend aus analoger und digitaler Mess- und Analysetechnik, Filtersystemen und -elementen sowie weiterem Zubehör für den Tank-, Behälter-, Aggregate- und Getriebebau in der Mobil- und Stationärhydraulik.

Relevante Zusatzleistungen runden das Angebot weiter ab:

- Unterstützung bei der **Auswahl geeigneter Komponenten** und Bestelloptionen; Bereitstellung von **Sonderanfertigungen** nach Kundenvorgabe oder auf Basis eigener Entwicklungen – von der Prototypenphase bis hin zur Produktion in Großserie
- Zustandsanalyse bestehender Hydraulikkreisläufe mit der Zielsetzung, Filtrationssysteme, Behälterkomponenten und Überwachungslösungen optimal auf die jeweiligen Anforderungen abzustimmen sowie ganzheitliche Konzepte zu entwickeln, um die Verfügbarkeit von Maschinen und Anlagen zu erhöhen
- Individuell abgestimmte **Beschaffungslösungen** und **Belieferungsmodelle**



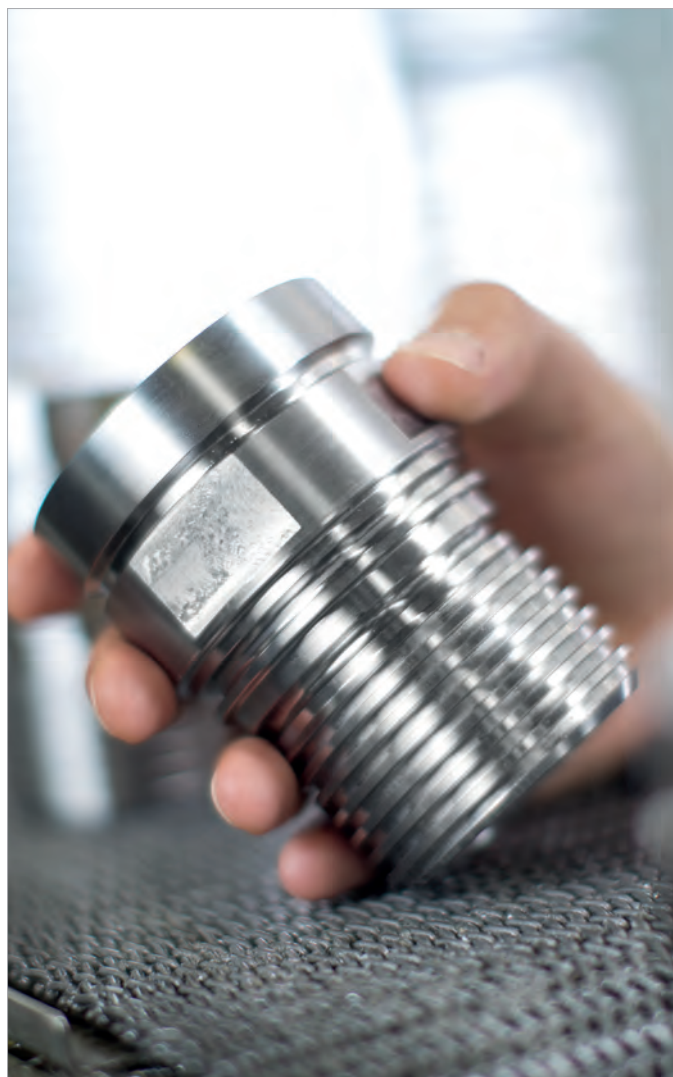

STAUFF Schnellverschlusskupplungen

STAUFF Kupplungen bewähren sich seit vielen Jahren beim Einsatz in der Hydraulik. Die hohe Qualität der Kupplungen ist das Ergebnis ständiger Produktpflege, bei der auch die Erfahrungen der Anwender berücksichtigt werden. Der hohe Fertigungsstandard, kombiniert mit dem Qualitätsmanagement nach EN ISO 9001, sichert die Qualität unserer Produkte.

Die technischen Daten der einzelnen Kupplungen entnehmen Sie bitte den folgenden Seiten des Kataloges.

Gehäusewerkstoff

Stahl entspr. EN 10277:
Kupplungen der Serie FF, FC, HP-10, IA, IB, ID, BP, HUS, PS, RK/RH, FG, HH, HI, HT und MK mit Zink/Nickel-Beschichtung,

Stahl ChromVI frei Zink beschichtet und dickschichtpassiviert (enthält Chrom III)

Dichtungen

NBR (Buna-N®), PTFE
ISO 3601

Betriebstemperatur

-25 °C ... +100 °C / -13° F ... +212° F
mit NBR (Buna-N®), PTFE
-25 °C ... +200 °C / -13° F ... +392° F
mit FKM (Viton®)

Bitte wenden Sie sich an STAUFF für andere Werkstoffkombinationen.

Die in unserem Katalog genannten Betriebsdrücke beziehen sich auf die Festigkeit der Gehäusebauteile. Genormte Anschlussformen können andere Nenndrücke aufweisen, diese sind nicht zwangsläufig auf den Kupplungstypen anzuwenden.

Umbauten, sowie Veränderungen unserer Hydraulikkupplungen sind unzulässig. Zu verwenden sind ausschließlich STAUFF Ersatzteile. Anderweitiges Vorgehen und Demontage führt zum Verlust der Gewährleistungs- und Schadensersatzansprüche.

Die STAUFF Hydraulikkupplungen fallen nicht unter die Richtlinie 94/9/EG zur bestimmungsgemäßen Verwendung in explosionsgefährdeten Bereichen. Die Hydraulikkupplungen haben keine eigene Zündquelle, durch die ein Entflammen entstehen könnte.





- Frei von sechswertigem ChromVI
- ELV-konform entsprechend 2000/53/EC (End of Life Vehicles Directive)
- REACH-konform entsprechend 1907/2006/EC (Registration, Evaluation and Authorization of Chemical Substances)
- RoHS-konform entsprechend 2002/95/EC (Restrictions of the Use of Hazardous Substances)

Weitere Normen:

EN ISO 8330:2000, ISO 5675,
ISO 5676, ISO 7241, ISO 16028, AMD 1





www.stauff.com/kataloge

Im zentralen STAUFF Online-Katalogbereich unter www.stauff.com/kataloge erhalten Sie schnellen und direkten Zugang zu diesem und weiteren STAUFF Produktkatalogen in digitaler Ausführung sowie in sämtlichen verfügbaren Sprachvarianten.

Online-Blätterkataloge

- Einfache Navigation über das Inhaltsverzeichnis oder die leistungsfähige Volltext-Suchfunktion
- Inhalte gezielt per E-Mail teilen, ausdrucken oder herunterladen und im PDF-Format abspeichern
- Auch für mobile Endgeräte geeignet

Downloadkataloge

- Vollständige Produktkataloge herunterladen und im PDF-Format abspeichern

Der schnellste Weg zum Online-Blätterkatalog:

Die unten auf sämtlichen Seiten dieses Produktkatalogs angegebenen Links führen direkt zu den entsprechenden Stellen im Online-Blätterkatalog.

Inhalte können so gezielt durchsucht, per E-Mail geteilt, ausgedruckt oder heruntergeladen und im PDF-Format abgespeichert werden.

Scannen Sie den QR-Code neben dem Direktlink mit der Kamera Ihres mobilen Endgeräts* und nutzen Sie die Funktionen auch auf diesem Wege.

* unter Umständen geeignete App erforderlich.









www.stauff.com

Auf der STAUFF Digital Plattform unter www.stauff.com können sich gewerbliche Kunden und Anwender über die mehr als 50000 ab Lager lieferbaren Komponenten nicht nur umfassend informieren, sondern diese auch direkt und ohne aufwändige Registrierung online erwerben.

Wesentliche Funktionen der STAUFF Digital Plattform:

- 
Rund um die Uhr
 Verfügbarkeiten und Preise für STAUFF Produkte rund um die Uhr in Echtzeit abfragen
- 
Umschlüsselung
 Suche anhand von Artikelbezeichnungen anderer Hersteller / Anbieter
- 
Live-Chat
 Direkter Kontakt zum Customer Service und Vertrieb von STAUFF
- 
CAD-Datenbank
 Download von 3D-Modellen und 2D-Zeichnungen für STAUFF Produkte

Ebenso finden Sie allgemeine Informationen zu den Unternehmen der STAUFF Gruppe, aktuelle Geschäfts-/Produktnachrichten sowie vollständige Kontaktinformationen.

Vorteile als registrierter Benutzer der STAUFF Digital Plattform:

- 
STAUFF Produkte kaufen
 Unter Berücksichtigung der kundenspezifisch hinterlegten Preis- und Lieferkonditionen
- 
Bestellung ohne Suche
 Schnellbestellung per Eingabe von Artikelnummer, Menge und Lieferdatum
- 
Datei-Upload
 Direkter Upload umfangreicher Bestellungen per CSV- oder Excel-Datei
- 
Merktzettel-Funktion
 Anlage von Projektlisten zum Zwischenspeichern interessanter Produkte



www.stauff.com/cad

Kostenfreier Download von 3D-Modellen und 2D-Zeichnungen für eine ständig wachsende Anzahl von STAUFF Produkten

www.filtersuche.de

Online-Datenbank zur schnellen und einfachen Identifizierung und Umschlüsselung von marktgängigen Filterfabrikaten und -typen

STAUFF folgen und stets auf dem Laufenden bleiben:

- 
LinkedIn
www.linkedin.com/company/stauff
- 
Youtube
www.youtube.com/stauffgroup

- 
STAUFF Newsletter
 Automatische E-Mail Benachrichtigungen über aktuelle Neuigkeiten von STAUFF
www.stauff.com/newsletter



Schnellverschlusskupplungen • Übersicht



Betriebsdruck bar / PSI	Betriebsdruckbereich											
	1500 / 21756	1000 / 14504	900 / 13054	800 / 11603	700 / 10153	600 / 8702	500 / 7252	400 / 5802	300 / 4351	200 / 2901	100 / 1450	
Serie												
Material	Stahl	•	•			•	•	•	•		•	
Oberfläche	Edelstahl			•	•					•		
	Messing											•
Standard-Dichtungswerkstoff (e) ¹	Zink/Nickel	•	•			•	•		•		•	
	verzinkt und dickschichtpassiviert (Chrom III)	•	•			•	•		•		•	
	NBR (Buna-N®)	•	•			•	•		•		•	
	HNBR											
Betriebstemperatur	°C	-25 ... +100	-25 ... +100	-25 ... +200	-25 ... +200	-25 ... +100	-25 ... +100	-30 ... +100	-25 ... +100	-25 ... +200	-25 ... +100	-25 ... +200
	°F	-13 ... +212	-13 ... +212	-13 ... +392	-13 ... +392	-13 ... +212	-13 ... +212	-22 ... +212	-13 ... +212	-13 ... +392	-13 ... +212	-13 ... +392
Ventil-Ausführung	Flachdichtend	•	•	•	•							
	Kegelventil					•	•	•	•	•	•	•
	Kugelventil											
Kuppeln	Stecken	•	•	•	•	• ²	• ²	•				
	Stecken + Push-Pull Hülse betätigen					•	•					
	Stecken + Push Hülse betätigen								•	•	•	•
Entkuppeln	Schrauben											
	Ziehen					• ²	• ²	•				
	Push-Pull Hülse betätigen					•	•					
Kuppeln unter Druck ⁶	Push Hülse betätigen	•	•	•	•				•	•	•	•
	Schrauben											
	Stecker		• ³					• ³				
Anwendung	Muffe							• ⁷				
	Land- und Forstmaschinen					•	•		•	•		
	Baumaschinen	•	•									
	Stationärhydraulik	•	•	•					•	•	•	•
	Offshore				•							
Austauschbarkeit	Rettings- und Spannhydraulik											
		ISO 16028	ISO 16028	ISO 16028		ISO 7241-1, Serie A				ISO 7241-1, Serie B		
Seite		17	29	37	41	45	53	57	61	67	73	79

¹ Alternative Dichtungswerkstoffe sind auf Anfrage erhältlich.
 Betriebsdruck in Abhängigkeit von der Nennweite.
 Minimaler Betriebsdruck

² Bei Einbau der Hülse in Schottwand
³ Bis max. 250 bar / 3626 PSI
⁴ Bis 33% des Betriebsdruckes mit Werkzeug
⁵ Max. 100 bar / 1450 PSI

⁶ Nur eingespannter Restdruck!
⁷ Muffe bis max. 2,5 bar / 36 PSI,
 ISO-A Stecker bis zum max. Betriebsdruck bzw. Systemdruck möglich
⁸ Bis 20 bar / 290 PSI Restdruck mit Werkzeug
⁹ Bis max. 50 bar / 725 PSI mit Werkzeug

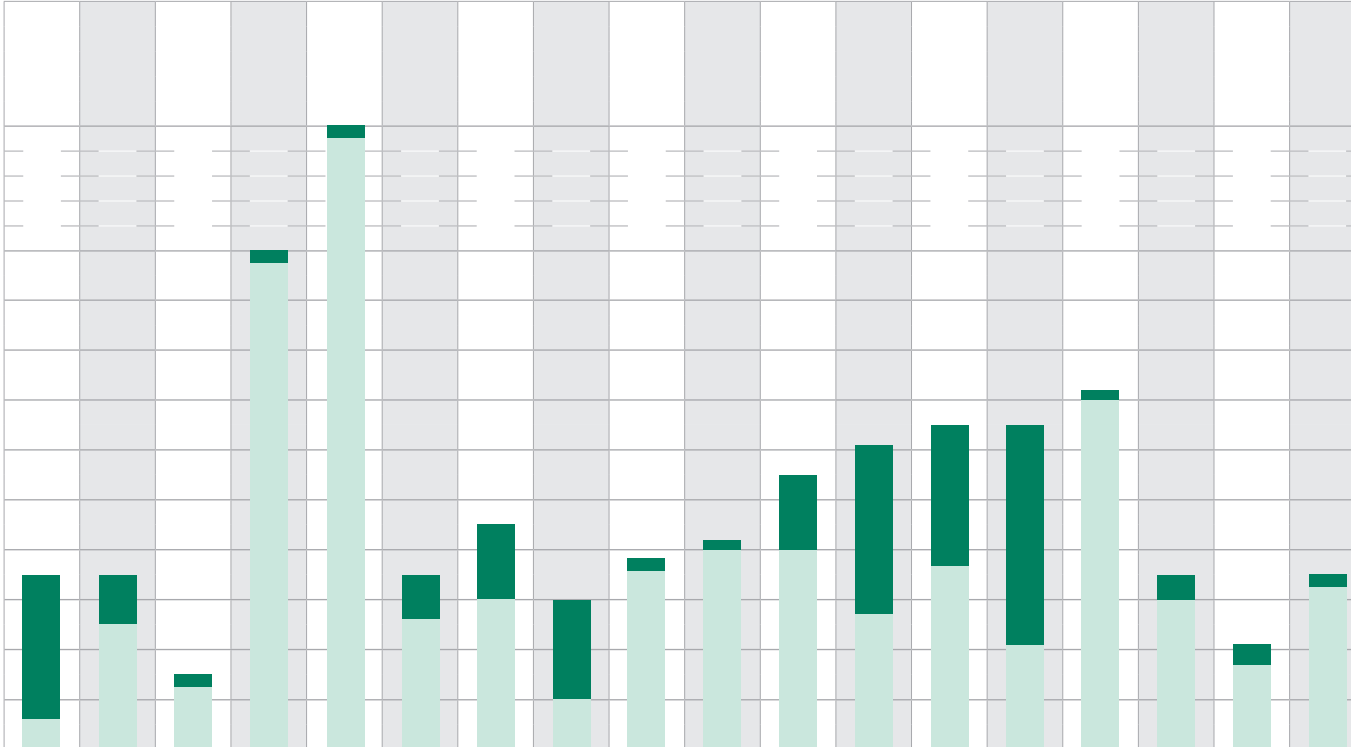

IB		ID		BP		HC		HD		HUS		HS		HS		PS		RH		FG		HR		HH		HH		HI (HIB)		HT		HM		HV	
																																			
																																			
<div style="display: flex; justify-content: space-between;"> <div> <p>•</p> <p>•</p> <p>•</p> <p>•</p> <p>•</p> <p>•</p> <p>•</p> <p>•</p> </div> <div> <p>•</p> <p>•</p> <p>•</p> <p>•</p> <p>•</p> <p>•</p> <p>•</p> <p>•</p> </div> <div> <p>•</p> <p>•</p> <p>•</p> <p>•</p> <p>•</p> <p>•</p> <p>•</p> <p>•</p> </div> <div> <p>•</p> <p>•</p> <p>•</p> <p>•</p> <p>•</p> <p>•</p> <p>•</p> <p>•</p> </div> <div> <p>•</p> <p>•</p> <p>•</p> <p>•</p> <p>•</p> <p>•</p> <p>•</p> <p>•</p> </div> <div> <p>•</p> <p>•</p> <p>•</p> <p>•</p> <p>•</p> <p>•</p> <p>•</p> <p>•</p> </div> <div> <p>•</p> <p>•</p> <p>•</p> <p>•</p> <p>•</p> <p>•</p> <p>•</p> <p>•</p> </div> <div> <p>•</p> <p>•</p> <p>•</p> <p>•</p> <p>•</p> <p>•</p> <p>•</p> <p>•</p> </div> <div> <p>•</p> <p>•</p> <p>•</p> <p>•</p> <p>•</p> <p>•</p> <p>•</p> <p>•</p> </div> <div> <p>•</p> <p>•</p> <p>•</p> <p>•</p> <p>•</p> <p>•</p> <p>•</p> <p>•</p> </div> <div> <p>•</p> <p>•</p> <p>•</p> <p>•</p> <p>•</p> <p>•</p> <p>•</p> <p>•</p> </div> <div> <p>•</p> <p>•</p> <p>•</p> <p>•</p> <p>•</p> <p>•</p> <p>•</p> <p>•</p> </div> <div> <p>•</p> <p>•</p> <p>•</p> <p>•</p> <p>•</p> <p>•</p> <p>•</p> <p>•</p> </div> <div> <p>•</p> <p>•</p> <p>•</p> <p>•</p> <p>•</p> <p>•</p> <p>•</p> <p>•</p> </div> <div> <p>•</p> <p>•</p> <p>•</p> <p>•</p> <p>•</p> <p>•</p> <p>•</p> <p>•</p> </div> <div> <p>•</p> <p>•</p> <p>•</p> <p>•</p> <p>•</p> <p>•</p> <p>•</p> <p>•</p> </div> </div>																																			



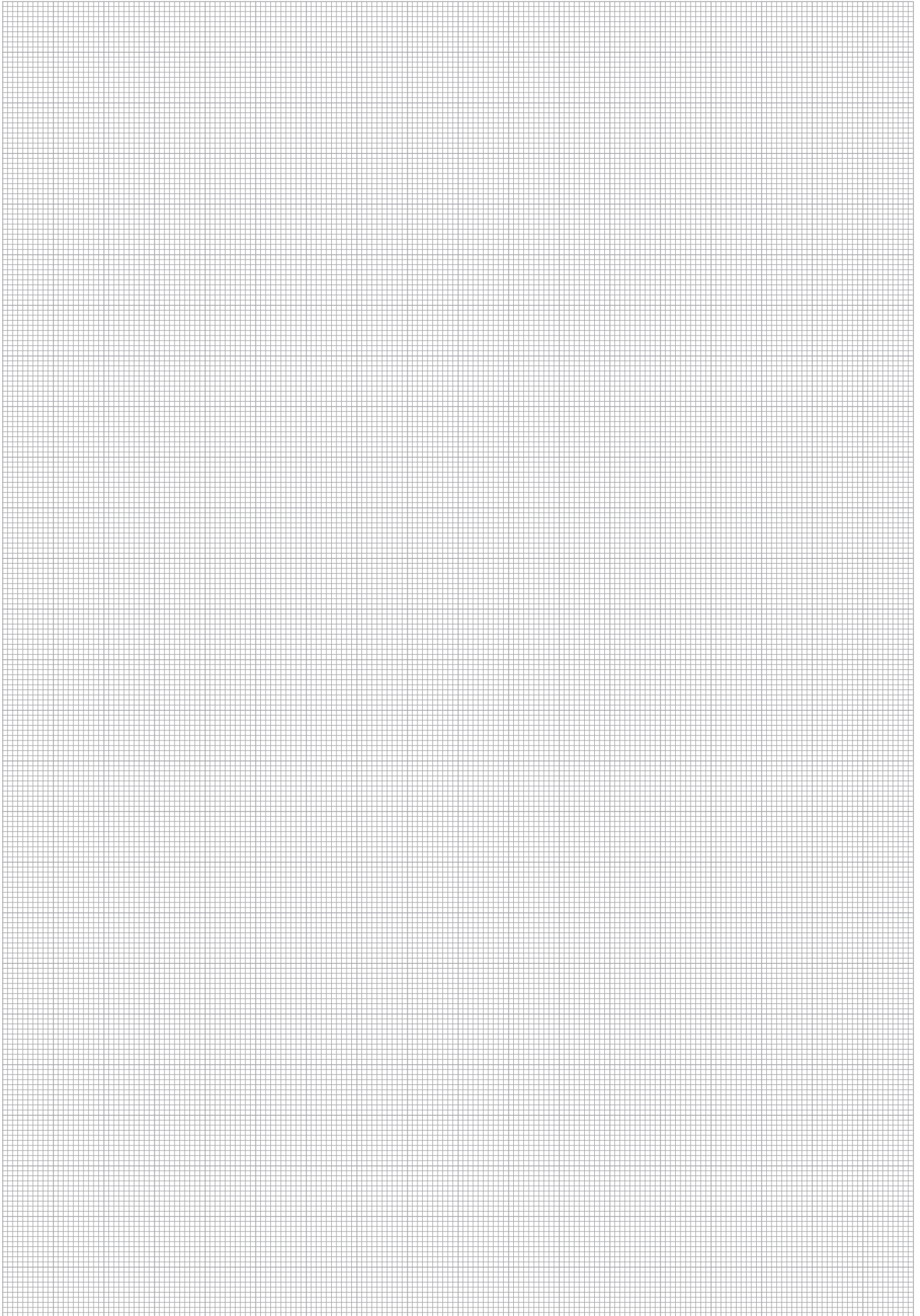

Aufbau der Bestellbezeichnungen

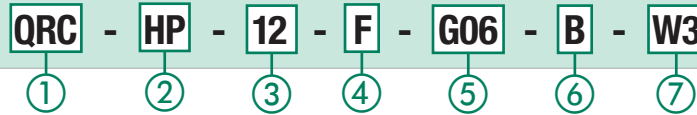

① Schnellverschlusskupplung (QRC)

② Kupplungsreihe				
Steckkupplungen	FF	Flachdichtend nach ISO 16028	Steckkupplungen	HUS
	FC	Flachdichtend nach ISO 16028, unter Druck kuppelbar	Multikupplungen	MK
	FH	Flachdichtend nach ISO 16028, Edelstahl		HS
	FO	Flachdichtend, Edelstahl		HS
	HP	ISO 7241-1, Serie A, Push-Pull		PS
	UX	ISO 7241-1, Serie A, Push-Pull, unter Druck kuppelbar		RH
	IA	ISO 7241-1, Serie A		FG
	IA	ISO 7241-1, Serie A, Edelstahl	Schraubkupplungen	HR
	IB	ISO 7241-1, Serie B		HH
	IB	ISO 7241-1, Serie B, Messing		HH
	IB	ISO 7241-1, Serie B, Edelstahl		HI
	ID	Steckkupplung		HT
	BP	ISO 5676		HM
	HC	Flachdichtend		HV
	HD	Flachdichtend		

③ Kupplungsgröße		Zöllige Anschlüsse																		
STAUFF	ISO 4397	Größe	Flansch		Metrische Anschlüsse				EN ISO 9974				ISO 1179 BSP				SAE J514	SAE J1453	SAE J1926-1	ANSI B 1.20.1
Nominale Größe	DN	Zoll	ISO 6162-1	ISO 6261-2	DIN EN ISO 8434-1		EN ISO 6149		EN ISO 9974		ISO 1179 BSP		JIC 37°	ORS	ISO 11926	ANSI B 1.20.3				
			350 bar (3000 PSI)	420 bar (6000 PSI)	Leichte	Schwere	Leichte	Schwere	Leichte	Schwere	Leichte	Schwere	UN / UNF	UN / UNF	UN / UNF	NPT / NPTF				
03	3,2	1/8					M8x1	M10x1	M10x1	M12x1,5	G 1/8									
04	4				M12x1,5-6	M14x1,5-6	M10x1	M12x1,5	M10x1	M12x1,5	G 1/8						1/8-27			
05	5	3/16				M16x1,5-8	M16x1,5-8			M12x1,5	M14x1,5	G 1/4		7/16-20	9/16-18	7/16-20				
06	6,3	1/4				M14x1,5-8	M18x1,5-10	M12x5	M14x1,5	M14x1,5	M16x1,5	G 1/4		1/2-20	1 1/16-16		1/4-18			
08	8	5/16				M16x1,5-10	M20x1,5-12	M16x1,5	M18x1,5	M16x1,5	M18x1,5	G 3/8	G 3/8	9/16-18		9/16-18				
10	10	3/8				M18x1,5-12	M22x1,5-14	M18x1,5	M18x1,5	M18x1,5	M20x1,5	G 3/8	G 3/8	3/4-16	1 3/16-16	3/4-16	3/8-18			
12	12,5	1/2	13 (1/2")	13 (1/2")	M22x1,5-15	M24x1,5-16	M22x1,5	M22x1,5	M22x1,5	M22x1,5	M22x1,5	G 1/2	G 1/2	7/8-14	1-14	7/8-14	1/2-14			
16	16	5/8				M26x1,5-18	M30x2-20	M27x2	M30x2		M27x2	G 3/4	G 3/4	1 1/16-12	1 3/16-12	1 1/16-12				
19	19	3/4	19 (3/4")	19 (3/4")	M30x2-20	M36x2-25	M30x2	M33x2	M26x1,5	M33x2	M42x2	G 3/4	G 1	1 5/16-12	1 7/16-12	1 5/16-12	3/4-14			
25	25	1	25 (1")	25 (1")	M36x2-25	M42x2-30	M33x2	M42x2	M33x2	M42x2	M42x2	G 1	G 1 1/4	1 5/8-12	1 11/16-12	1 5/8-12	1-11,5			
31	31,5	1 1/4	32 (1 1/4")	32 (1 1/4")	M45x2-35	M52x2-38	M42x2	M48x2	M42x2	M48x2	M48x2	G 1 1/4	G 1 1/2	1 7/8-12	2-12	1 7/8-12	1 1/4-11,5			
38	38	1 1/2	38 (1 1/2")	38 (1 1/2")	M52x2-42		M48x2	M60x2				G 1 1/2	G 2	2 1/2-12			1 1/2-11,5			
51	51	2	51 (2")	51 (2")										3-12			2-11,5			
63	63	2 1/2	64 (2 1/2")	64 (2 1/2")										3 1/2-12						

④ Komponente der Kupplung				⑤ Anschlussart und -größe			
CC	Komplette Kupplung	BF	Staubschutzgehäuse mit Klappdeckel	Gxx	BSP Innengewinde ISO 1179	F6xx	Flanschsteller 420 bar (6000 PSI), ISO 6262-2
F	Muffe mit Ventil	HM	Steckerhalter (Parkstation für Stecker)	Bxx	BSP Außengewinde ISO 1179	F3xx	Flanschsteller 350 bar (3000 PSI), ISO 6162-1
FD	Muffe mit Staubschutz	BH	Abreißhalter	NFxx	NPTF Innengewinde ANSI B 1.20.3	UxxM	UNF ORB Außengewinde SAE J1926-1, ISO 11926
FF	Muffe mit festem Staubschutz (Klappdeckel)	FSK	Dichtsatz Muffe	Uxx	UNF Innengewinde SAE J1926-1, ISO 11926	C6XX	Gegenflanschsteller 420 bar (6000 PSI), ISO 6162-2
M	Stecker mit Ventil	MSK	Dichtsatz Stecker	MxxM	Metrisches Außengewinde ISO 6149	F6xxM/U/H	
MW	Stecker ohne Ventil	FP	Festhälfte	Mxx	Metrisches Innengewinde ISO 6149		Flansch 420 bar (6000 PSI), mit metrischem Gewinde / UNC Gewinde / Durchgangsbohrung
MD	Stecker mit Staubschutz	MP	Loshälfte	xxL	Metrisches Außengewinde mit 24° Konus leichte Reihe, ISO 8434-1		
DF	Staubkappe/ -stecker für Muffe	LV	Absperrventil	LB	Metrisches Außengewinde mit 24° Konus leichte Reihe, ISO 8434-1, Schottlänge	C6xxM/U/H	Gegenflansch 420 bar (6000 PSI), mit metrischem Gewinde / UNC Gewinde / Durchgangsbohrung
DM	Staubkappe/ -stecker	SP	Ersatzteile	xxS	Metrisches Außengewinde mit 24° Konus schwere Reihe, ISO 8434-1		
SF	Aufklappbarer Klappdeckel	FW	Muffe ohne Ventil	SB	Metrisches Außengewinde mit 24° Konus schwere Reihe, ISO 8434-1, Schottlänge		
FDS	Muffe mit Bildstopfen (Parkstation)						

⑥ Dichtungsmaterial			
B	NBR (Buna-N®)	BV	NBR (Buna-N®) + FKM (Viton®)
PT	PTFE (Teflon)	VP	FKM (Viton®) + PU (Polyurethan)
V	FKM (Viton®)	S1	NBR (Buna-N®) + PU (Polyurethan) + PTFE (Teflon)
E	EPDM (Ethylen-Propylen Dien-Kautschuk)	S2	NBR (Buna-N®) + PU (Polyurethan) + PTFE (Teflon) + FKM (Viton®)
PU	Polyurethan	HB	Hochtemperatur NBR
BT	NBR (Buna-N®) + PTFE (Teflon)	HV	Hochtemperatur NBR + FKM (Viton®)
VT	FKM (Viton®) + PTFE (Teflon)	S3	Hochtemperatur NBR + FKM (Viton®) + PTFE (Teflon)
BP	NBR (Buna-N®) + PU (Polyurethan)	S4	NBR (Buna-N®) + FKM (Viton®) + PTFE (Teflon)
		S5	NBR (Buna-N®) + PU (Polyurethan) + POM (Polyoxymethylen)

⑦ Oberfläche/ Werkstoff			
W3	Stahl, Zink-Nickel beschichtet	W89	Aluminium eloxiert
W4	Edelstahl V2A	W126	Aluminium eloxiert und Edelstahl V2A
W5	Edelstahl V4A	W138	Stahl, Zink-Nickel, und Zink (mit Chrom VI) beschichtet
W48	Stahl, Zink beschichtet (enthält Chrom VI, A3C)	W139	Messing und Kunststoff
W66	verzinkt und dickschichtpassiviert (Chrom III)	W162	Messing und verzinkt und dickschichtpassiviert (Chrom III)
W69	Messing	K	Kunststoff





Produktbeschreibung

Flachdichtende Steckkupplungen der Serie FF von STAUFF bestehen aus einem Kupplungsstecker und einer Kupplungsmuffe und dienen dazu, Rohr- und Schlauchleitungen schnell und einfach von Hand, also ohne Werkzeug, zu kuppeln und entkuppeln.

Entwickelt wurde die Serie in den Nennweiten 06, 10, 12, 16, 19, 25, 38 (1/4" – 1 1/2") und ist mit Kupplungssteckern der Serie FC unter Druck kuppelbar.

Ebenso kann ein maximaler Betriebsdruck von 350 bar (5076 PSI) in Verbindung mit STAUFF Kupplungssteckern der Serie FC erreicht werden. (Größe 10, 12, 16, 19).

Die bewährte Konstruktion eignet sich für den Einsatz in land- und forstwirtschaftlichen Maschinen, Baumaschinen und hydraulische Anbaugeräte.

Produktmerkmale

- Flachdichtend
- Kupplung aus Stahl mit Zink/Nickel-Oberflächenbeschichtung
- Austauschbarkeit nach ISO 16028
- Maximaler Betriebsdruck bis zu 400 bar (5802 PSI)
- Kann bis zu 250 bar (3626 PSI) Restdruck auf der Steckerseite in Kombination mit Kupplungssteckern der QRC-FC Serie von Hand gekuppelt werden
- Leistungsstarke Durchflusseigenschaften mit minimalem Druckabfall
- Robuste interne Komponenten
- Integriertes Verriegelungssystem schließt ein unbeabsichtigtes Lösen der Kupplung aus
- Breite Rändelabschnitte auf der Kupplungsmuffe ermöglichen ein sicheres Greifen

Anwendungen



Land- und Forstmaschinen



Baumaschinen



Stationärhydraulik

Eigenschaften



Zink/Nickel-Beschichtung



Entwickelt für eine sichere Verbindung



Serie FF • Stahl

Material	Stahl
Oberfläche	Zink-Nickel, verzinkt und dickschichtpassiviert (Chrom III) nur FH/FU 51
Standard-Dichtungswerkstoff(e)	NBR (Buna-N®), PTFE, PU ²
Betriebstemperatur	-25° C ... +100° C / -13° F ... +212° F
Ventil-Ausführung	Flachdichtend
Kuppeln	Stecken
Entkuppeln	Push Hülse betätigen
Kuppeln unter Druck	nicht möglich, (Stecker Serie FU bis zum max. Betriebsdruck bzw. Systemdruck möglich)
Anwendung	Baumaschinen, Stationärhydraulik
Austauschbarkeit	ISO 16028



² Alternative Dichtungswerkstoffe sind auf Anfrage erhältlich.

Technische Daten

Serie	BG	DN Zoll Inch	DN metrisch ISO 4397	Q _{max}		Betriebsdruck*		Berstdruck Gekuppelt		Muffe		Stecker		Lecköl	
				l/min	US GPM	bar	PSI	bar	PSI	bar	PSI	bar	PSI	ml	fl oz
FF-06	1	1/4"	6,3	24	6,34	400	5802	1400	20305	1220	17694	2000	29008	0,01	.0003
FF-10	2	3/8"	10	46	12,15	350	5076	1100	15954	1100	15954	1500	21756	0,015	.0005
FF-12	3	1/2"	12,5	90	23,78	350	5076	1400	20305	1050	15229	1500	21756	0,02	.0007
FF-16	4A	5/8"	16	148	39,10	350	5076	1600	23206	1200	17405	1200	17405	0,02	.0007
FF-19	4	3/4"	19	212	56,00	350	5076	1200	17405	1100	15954	1300	18855	0,032	.0011
FF-25	5	1"	25	378	99,86	260	3771	1200	17405	820	11893	1040	15084	0,03	.0010
FF-38	6	1 1/2"	38	684	180,69	300	4351	1100	15954	1150	16679	150	2176	0,155	.0052
FH-51	7	2"	51	1000	264,17	150	2176	650	9427	650	9427	700	10153	0,1	.0034

Der angegebene Betriebsdruck bezieht sich nur auf die Kupplung und ist abhängig von den gewählten Anschlussarten.

Durchflusseigenschaften

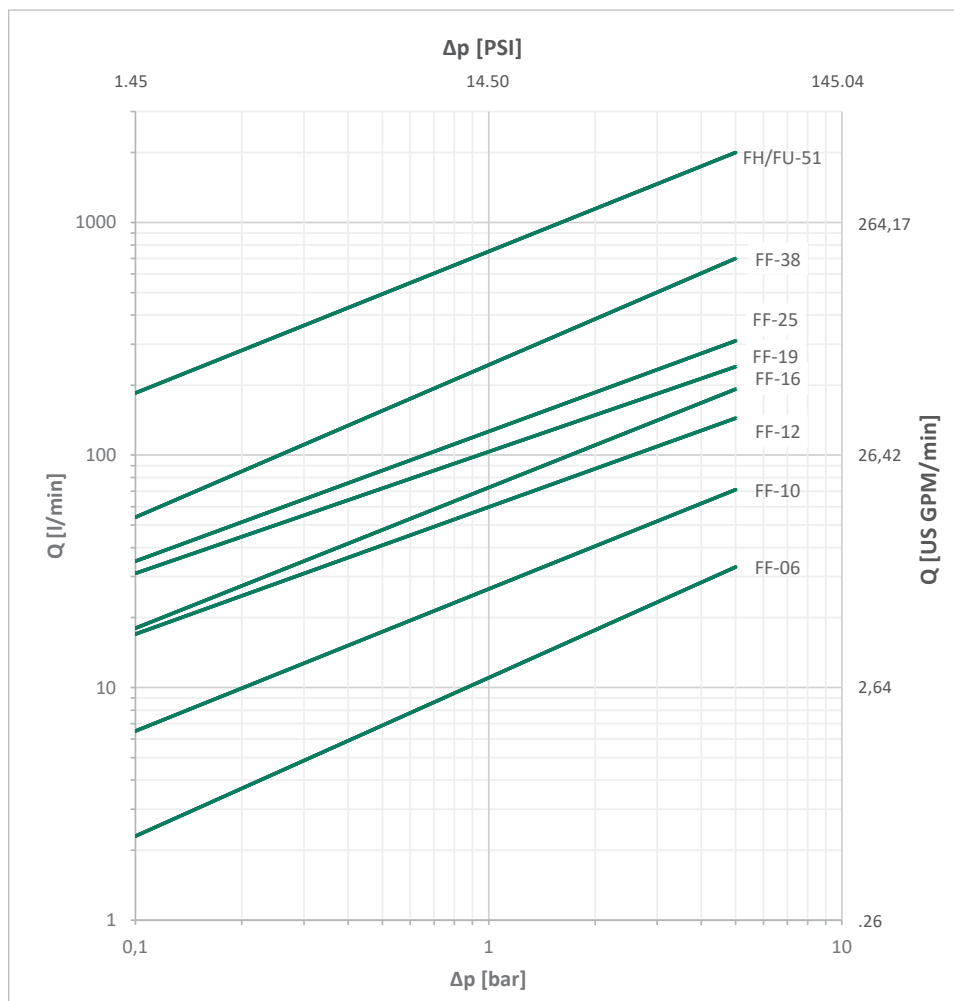

Bitte beachten Sie: Sofern nicht anders angegeben, gelten die Kennlinien für Hydrauliköl mit einer kinematischen Viskosität von 28,8 - 35,2 mm²/s (28,8 - 35,2 cSt) und nur für Kupplungen mit nicht reduzierten Anschlüssen.



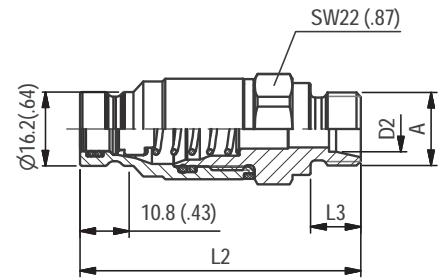
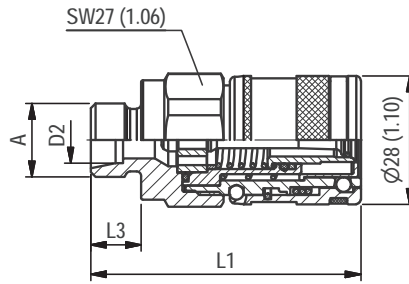

Alle Abmessungen in mm (inch).

FF
Serie FF-06 • BG 1 • Nennweite 6,3

Anschluss A	Abmessungen (^{mm} / _{in})					Muffe Bestellbezeichnungen	Gewicht (^{kg} / _{lbs}) ca. per 100	Stecker Bestellbezeichnungen	Gewicht (^{kg} / _{lbs}) ca. per 100
	ØD2	L1	L2	L3	L4				
Innengewinde entsprechend DIN 3852 - ISO 1179-1 - ANSI B 1.20.3 - SAE J1926-1 - ISO 11926-1									
	G 1/4"	55 2.17	54 2.13		12 .47	QRC-FF-06-F-G04-BT-W3	19,82 43.70	QRC-FF-06-M-G04-S1-W3	10,05 22.16
	NPTF 1/4"-18	55 2.17	54 2.13			QRC-FF-06-F-NF04-BT-W3	19,93 43.94	QRC-FF-06-M-NF04-S1-W3	10,42 22.97
	UNF 9/16"-18	55 2.17	54,9 2.16		12,8 .50	QRC-FF-06-F-U06-BT-W3	19,36 42.68	QRC-FF-06-M-U06-S1-W3	10 22.05
Außengewinde mit 24°-Innenkonus - Form W entsprechend DIN 3861									
	M14x1,5	8L	58 2.28	60,2 2.37	10 .39	QRC-FF-06-F-08L-BT-W3	17,94 39.55	QRC-FF-06-M-08L-S1-W3	10,61 23.39
			M16x1,5	10L	59 2.32	61,2 2.41	11 .43	QRC-FF-06-F-10L-BT-W3	18,13 39.97
	Außengewinde mit 24°-Innenkonus - Schottwand - Form W entsprechend DIN 3861								
	M14x1,5	8L	73 2.87	75,2 2.96	25 .98	QRC-FF-06-F-08LB-BT-W3	20,31 44.78	QRC-FF-06-M-08LB-S1-W3	13 28.66
	M16x1,5	10L	74 2.91	76,2 3.00	26 1.02	QRC-FF-06-F-10LB-BT-W3	21,1 46.52	QRC-FF-06-M-10LB-S1-W3	13,74 30.29

Hinweis: Das Verbinden der Kupplungshälften erfolgt je nach Bauart. Hierbei ist auf das vollständige Einrasten bei Steckkupplungen bzw. auf die vollständige Verschraubung der Schraubhülse bis auf Anschlag zu achten. Das gewaltsame und nicht sachgemäße Trennen der Verschlusskupplung führt zu Funktionsstörungen.



FF

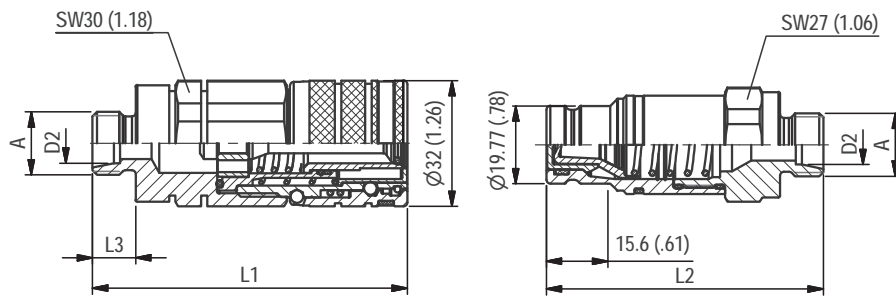

Alle Abmessungen in mm (inch).

Serie FF-10 ▪ BG 2 ▪ Nennweite 10

Anschluss A	Abmessungen (mm/in)					Muffe Bestellbezeichnungen	Gewicht (^{kg} /lbs) ca. per 100	Stecker Bestellbezeichnungen	Gewicht (^{kg} /lbs) ca. per 100
	ØD2	L1	L2	L3	L4				
Innengewinde entsprechend DIN 3852-2 - ISO 6149-1 - ANSI B 1.20.3-SAE J1926-1 - ISO 11926-1									
	G 3/8"	69	59,9		14	QRC-FF-10-F-G06-BT-W3	29,85 65,81	QRC-FF-10-M-G06-BP-W3	13,76 30,34
	G 1/2"	69	64,9		14	QRC-FF-10-F-G08-BT-W3	28,29 62,37	QRC-FF-10-M-G08-BP-W3	13,13 28,95
	NPTF 3/8"-18	70	62,9			QRC-FF-10-F-NF06-BT-W3	30,55 67,35	QRC-FF-10-M-NF06-BP-W3	15,02 33,11
	NPTF 1/2"-14	70	62,9			QRC-FF-10-F-NF08-BT-W3	29,29 64,57	QRC-FF-10-M-NF08-BP-W3	13,71 30,23
	UNF 3/4"-16	69	63,9		14	QRC-FF-10-F-U08-BT-W3	28,88 63,67	QRC-FF-10-M-U08-BP-W3	14,15 31,20
			2.72	2.36		.55			
Außengewinde mit 24°-Innenkonus - Form W entsprechend DIN 3861									
	M16x1,5	10L	80,2 3.16	70,4 2.77	11 .43	QRC-FF-10-F-10L-BT-W3	31,33 69,07	QRC-FF-10-M-10L-BP-W3	15,65 34,50
	M18x1,5	12L	80,2 3.16	70,4 2.77	11 .43	QRC-FF-10-F-12L-BT-W3	31,37 69,16	QRC-FF-10-M-12L-BP-W3	15,62 34,44
	M22x1,5	15L	81 3.19	71,4 2.81	12 .47	QRC-FF-10-F-15L-BT-W3	32 70,55	QRC-FF-10-M-15L-BP-W3	16,09 35,47
	M20x1,5	12S	81 3.19	70,4 2.77	12 .47	QRC-FF-10-F-12S-BT-W3	30,9 68,12	QRC-FF-10-M-12S-BP-W3	16,12 35,54
	M24x1,5	16S	83 3.27	73,4 2.89	14 .55	QRC-FF-10-F-16S-BT-W3	31,6 69,67	QRC-FF-10-M-16S-BP-W3	15,9 35,05
Außengewinde mit 24°-Innenkonus - Schottwand - Form W entsprechend DIN 3861									
	M16x1,5	10L	86,8 3.42	85,4 3.36	26 1.02	QRC-FF-10-F-10LB-BT-W3	31,11 68,59	QRC-FF-10-M-10LB-BP-W3	18,6 41,01
	M18x1,5	12L	86,8 3.42	85,4 3.36	26 1.02	QRC-FF-10-F-12LB-BT-W3	31,61 69,69	QRC-FF-10-M-12LB-BP-W3	19,0 41,89
	M22x1,5	15L	87,8 3.46	86,4 3.40	27 1.06	QRC-FF-10-F-15LB-BT-W3	33,86 74,65	QRC-FF-10-M-15LB-BP-W3	21,13 46,58
	M20x1,5	12S	87,8 3.46	86,4 3.40	27 1.06	QRC-FF-10-F-12SB-BT-W3	33,9 74,74	QRC-FF-10-M-12SB-BP-W3	21,13 46,58
	M24x1,5	16S	89,8 3.54	88,4 3.48	29 1.14	QRC-FF-10-F-16SB-BT-W3	36,44 80,34	QRC-FF-10-M-16SB-BP-W3	25,1 55,34

Hinweis: Das Verbinden der Kupplungshälften erfolgt je nach Bauart. Hierbei ist auf das vollständige Einrasten bei Steckkupplungen bzw. auf die vollständige Verschraubung der Schraubhülse bis auf Anschlag zu achten. Das gewaltsame und nicht sachgemäße Trennen der Verschlusskupplung führt zu Funktionsstörungen.



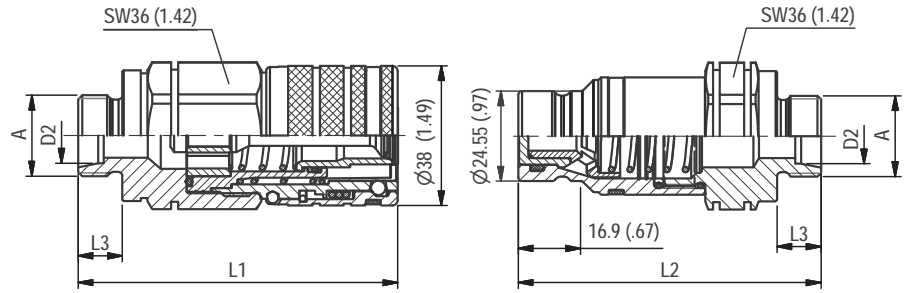

Alle Abmessungen in mm (inch).

Serie FF-12 • BG 3 • Nennweite 12,5

Anschluss A	Abmessungen (mm/in)					Muffe Bestellbezeichnungen	Gewicht (kg/lbs) ca. per 100	Stecker Bestellbezeichnungen	Gewicht (kg/lbs) ca. per 100
	ØD2	L1	L2	L3	L4				
Innengewinde entsprechend DIN 3852-2 - ISO 6149-1 - ANSI B 1.20.3-SAE J1926-1 - ISO 11926-1									
	G 1/2"	84 3.31	71 2.80		14 .55	QRC-FF-12-F-G08-BT-W3	51,61 113.78	QRC-FF-12-M-G08-BP-W3	28,55 62.94
	G 3/4"	84 3.31	72 2.83		16,5 .65	QRC-FF-12-F-G12-BT-W3	48,26 106.40	QRC-FF-12-M-G12-BP-W3	26,67 58.80
	NPTF 1/2"-14	84 3.31	71 2.80			QRC-FF-12-F-NF08-BT-W3	51,98 114.60	QRC-FF-12-M-NF08-BP-W3	29,03 64.00
	NPTF 3/4"-14	84 3.31	72 2.83			QRC-FF-12-F-NF12-BT-W3	49,35 108.80	QRC-FF-12-M-NF12-BP-W3	27,06 59.66
	UNF 3/4"-16	84 3.31	72 2.83		16 .63	QRC-FF-12-F-U08-BT-W3	52,05 114.75	QRC-FF-12-M-U08-BP-W3	29,79 65.68
	UNF 7/8"-14	84 3.31	72 2.83		16,7 .66	QRC-FF-12-F-U10-BT-W3	50,62 111.60	QRC-FF-12-M-U10-BP-W3	28,32 62.43
	UN 1" 1/16-12	84 3.31	76 2.99		19 .75	QRC-FF-12-F-U12-BT-W3	47,25 104.17	QRC-FF-12-M-U12-BP-W3	27,52 60.67
	Außengewinde mit 24°-Innenkonus - Form W entsprechend DIN 3861								
	M18x1,5	12L	86,4 3.40	81,5 3.21	11 .43	QRC-FF-12-F-12L-BT-W3	49,08 108.20	QRC-FF-12-M-12L-BP-W3	30,67 67.62
	M22x1,5	15L	87,4 3.44	82,5 3.25	12 .47	QRC-FF-12-F-15L-BT-W3	49,67 109.50	QRC-FF-12-M-15L-BP-W3	31,31 69.03
	M26x1,5	18L	87,4 3.44	82,5 3.25	12 .47	QRC-FF-12-F-18L-BT-W3	49,93 110.08	QRC-FF-12-M-18L-BP-W3	31,69 69.86
	M30x2	22L	89,4 3.52	84,5 3.33	14 .55	QRC-FF-12-F-22L-BT-W3	49,89 109.99	QRC-FF-12-M-22L-BP-W3	29,1 64.15
	M24x1,5	16S	89,4 3.52	84,5 3.33	14 .55	QRC-FF-12-F-16S-BT-W3	50,62 111.60	QRC-FF-12-M-16S-BP-W3	29,3 64.60
	M30x2	20S	91,4 3.60	86,5 3.41	16 .63	QRC-FF-12-F-20S-BT-W3	51,9 114.42	QRC-FF-12-M-20S-BP-W3	33,73 74.36
	Außengewinde mit 24°-Innenkonus - Schottwand - Form W entsprechend DIN 3861								
	M18x1,5	12L	91,5 3.60	94 3.70	26 1.02	QRC-FF-12-F-12LB-BT-W3	45,36 100.00	QRC-FF-12-M-12LB-BP-W3	32,32 71.25
	M22x1,5	15L	92,5 3.64	95 3.74	27 1.06	QRC-FF-12-F-15LB-BT-W3	47,72 105.20	QRC-FF-12-M-15LB-BP-W3	34,67 76.43
	M26x1,5	18L	92,5 3.64	95 3.74	27 1.06	QRC-FF-12-F-18LB-BT-W3	50,9 112.22	QRC-FF-12-M-18LB-BP-W3	37,87 83.49
	M30x2	22L	99,5 3.92	102 4.02	34 1.34	QRC-FF-12-F-22LB-BT-W3	54,78 120.77	QRC-FF-12-M-22LB-BP-W3	41,9 92.37
	M24x1,5	16S	94,5 3.72	97 3.82	29 1.14	QRC-FF-12-F-16SB-BT-W3	49,75 109.68	QRC-FF-12-M-16SB-BP-W3	37,25 82.12
	M30x2	20S	101,5 4.00	104 4.09	36 1.42	QRC-FF-12-F-20SB-BT-W3	57,59 126.96	QRC-FF-12-M-20SB-BP-W3	44,68 98.50

Hinweis: Das Verbinden der Kupplungshälften erfolgt je nach Bauart. Hierbei ist auf das vollständige Einrasten bei Steckkupplungen bzw. auf die vollständige Verschraubung der Schraubhülse bis auf Anschlag zu achten. Das gewaltsame und nicht sachgemäße Trennen der Verschlusskupplung führt zu Funktionsstörungen.



FF

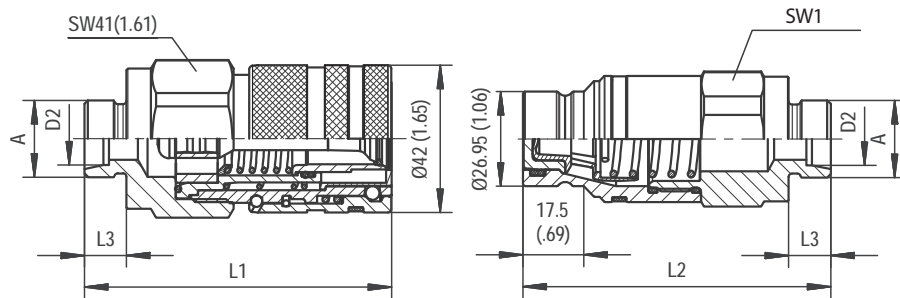

Alle Abmessungen in mm (inch).

Serie FF-16 • BG 4A • Nennweite 16

Anschluss A	Abmessungen (mm/in)						Muffe	Gewicht	Stecker	Gewicht
	ØD2	L1	L2	L3	L4	SW1	Bestellbezeichnungen	(kg/lbs) ca. per 100	Bestellbezeichnungen	(kg/lbs) ca. per 100
Innengewinde entsprechend DIN 3852-2 - ANSI B 1.20.3 - SAE J1926-1 - ISO 11926-1										
	G 3/4"	87,7 3.45	73 2.87		18 .71	36 1.42	QRC-FF-16-F-G12-BT-W3	67,44 148.68	QRC-FF-16-M-G12-BP-W3	31,05 68.45
	G 1"	89,7 3.53	80,3 3.16		20 .79	41 1.61	QRC-FF-16-F-G16-BT-W3	63,88 140.83	QRC-FF-16-M-G16-BP-W3	37,71 83.14
	NPTF 3/4"-14	87,7 3.45	76 2.99			36 1.42	QRC-FF-16-F-NF12-BT-W3	68,3 150.58	QRC-FF-16-M-NF12-BP-W3	33,73 74.36
	UN 1" 1/16-12	87,7 3.45	78 3.07		19 .75	36 1.42	QRC-FF-16-F-U12-BT-W3	66,19 145.92	QRC-FF-16-M-U12-BP-W3	33,14 73.06
Außengewinde mit 24°-Innenkonus - Form W entsprechend DIN 3861										
	M22x1,5	15L	87 3.43	88 3.46	12 .47	36 1.42	QRC-FF-16-F-15L-BT-W3	60,80 134.04	QRC-FF-16-M-15L-BP-W3	36,60 80.69
	M26x1,5	18L	87 3.43	88 3.46	12 .47	36 1.42	QRC-FF-16-F-18L-BT-W3	61,3 135.14	QRC-FF-16-M-18L-BP-W3	38,82 85.58
	M30x2	22L	89,7 3.53	90 3.54	14 .55	36 1.42	QRC-FF-16-F-22L-BT-W3	62,54 137.88	QRC-FF-16-M-22L-BP-W3	39,25 86.53
	M24x1,5	16S	89 3.50	90 3.54	14 .55	36 1.42	QRC-FF-16-F-16S-BT-W3	61,80 136.25	QRC-FF-16-M-16S-BP-W3	37,4 82.45
	M30x2	20S	91 3.58	92 3.62	16 .63	36 1.42	QRC-FF-16-F-20S-BT-W3	63,30 139.55	QRC-FF-16-M-20S-BP-W3	43,9 96.78
	M36x2	25S	93 3.66	94 3.70	18 .71	41 1.61	QRC-FF-16-F-25S-BT-W3	65,60 144.62	QRC-FF-16-M-25S-BP-W3	47,2 104.06
Außengewinde mit 24°-Innenkonus - Schottwand - Form W entsprechend DIN 3861										
	M22x1,5	15L	102 4.02	103 4.06	27 1.06	36 1.42	QRC-FF-16-F-15LB-BT-W3	63,6 140.21	QRC-FF-16-M-15LB-BP-W3	39,5 87.08
	M26x1,5	18L	102,7 4.04	103 4.06	27 1.06	36 1.42	QRC-FF-16-F-18LB-BT-W3	69,77 153.82	QRC-FF-16-M-18LB-BP-W3	46,56 102.65
	M30x2	22L	109 4.29	110 4.33	34 1.34	36 1.42	QRC-FF-16-F-22LB-BT-W3	68,1 150.14	QRC-FF-16-M-22LB-BP-W3	43,9 96.78
	M24x1,5	16S	104 4.09	105 4.13	29 1.14	36 1.42	QRC-FF-16-F-16SB-BT-W3	65,4 144.18	QRC-FF-16-M-16SB-BP-W3	41,4 91.27
	M30x2	20S	111 4.37	112 4.41	36 1.42	36 1.42	QRC-FF-16-F-20SB-BT-W3	71 156.53	QRC-FF-16-M-20SB-BP-W3	46,9 103.4
	M36x2	25S	113 4.45	114 4.49	38 1.50	41 1.61	QRC-FF-16-F-25SB-BT-W3	76,2 167.99	QRC-FF-16-M-25SB-BP-W3	58,2 128.31

Hinweis: Das Verbinden der Kupplungshälften erfolgt je nach Bauart. Hierbei ist auf das vollständige Einrasten bei Steckkupplungen bzw. auf die vollständige Verschraubung der Schraubhülse bis auf Anschlag zu achten. Das gewaltsame und nicht sachgemäße Trennen der Verschlusskupplung führt zu Funktionsstörungen.



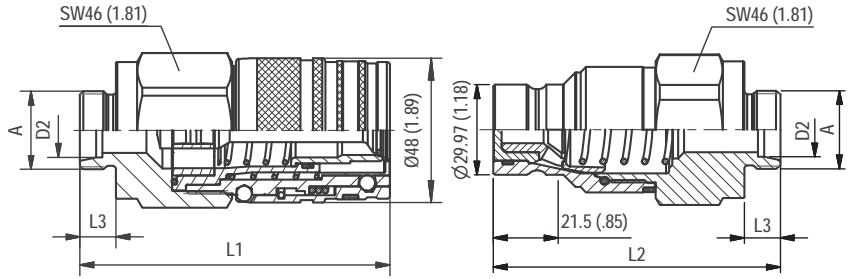

Alle Abmessungen in mm (inch).

Serie FF-19 • BG 4 • Nennweite 19

Anschluss A	Abmessungen (mm/in)					Muffe Bestellbezeichnungen	Gewicht (^{kg} /lbs) ca. per 100	Stecker Bestellbezeichnungen	Gewicht (^{kg} /lbs) ca. per 100
	ØD2	L1	L2	L3	L4				
Innengewinde entsprechend DIN 3852-2 - ISO 6149-1 - ANSI B 1.20.3-SAE J1926-1 - ISO 11926-1									
	G 3/4"	98,7 3.89	84 3.31		16,5 .65	QRC-FF-19-F-G12-BT-W3	96,92 213.67	QRC-FF-19-M-G12-BP-W3	56,49 124.54
	G 1"	98,7 3.89	84 3.31		18 .71	QRC-FF-19-F-G16-BT-W3	91,52 201.77	QRC-FF-19-M-G16-BP-W3	50,84 112.08
	NPTF 3/4"-14	98,7 3.89	84 3.31			QRC-FF-19-F-NF12-BT-W3	97,41 214.75	QRC-FF-19-M-NF12-BP-W3	57,27 126.26
	NPTF 1"-11 1/2	98,7 3.89	84 3.31			QRC-FF-19-F-NF16-BT-W3	92,98 204.99	QRC-FF-19-M-NF16-BP-W3	53,22 117.33
	UN 1" 1/16-12	98,7 3.89	84 3.31		19 .75	QRC-FF-19-F-U12-BT-W3	96,82 213.45	QRC-FF-19-M-U12-BP-W3	56,6 124.78
	UN 1" 5/16-12	98,7 3.89	84 3.31		19 .75	QRC-FF-19-F-U16-BT-W3	91,03 200.69	QRC-FF-19-M-U16-BP-W3	30,98 68.30
	Außengewinde mit 24°-Innenkonus - Form W entsprechend DIN 3861								
	M26x1,5	18L 4.06	103 3.78	96 .47	12	QRC-FF-19-F-18L-BT-W3	95,19 209.86	QRC-FF-19-M-18L-BP-W3	64,11 141.34
	M30x2	22L 4.13	105 3.86	98 .55	14	QRC-FF-19-F-22L-BT-W3	95,14 209.75	QRC-FF-19-M-22L-BP-W3	63,26 139.46
	M36x2	28L 4.13	105 3.86	98 .55	14	QRC-FF-19-F-28L-BT-W3	94,37 208.05	QRC-FF-19-M-28L-BP-W3	58,1 128.09
	M30x2	20S 4.21	107 3.94	100 .63	16	QRC-FF-19-F-20S-BT-W3	93,1 205.25	QRC-FF-19-M-20S-BP-W3	62,5 137.79
	M36x2	25S 4.29	109 4.02	102 .71	18	QRC-FF-19-F-25S-BT-W3	98,78 217.77	QRC-FF-19-M-25S-BP-W3	63,2 139.33
	M42x2	30S 4.37	111 4.09	104 .79	20	QRC-FF-19-F-30S-BT-W3	96,1 211.86	QRC-FF-19-M-30S-BP-W3	63,7 140.43
Außengewinde mit 24°-Innenkonus - Schottwand - Form W entsprechend DIN 3861									
	M26x1,5	18L 4.92	125 4.65	118 1.34	34	QRC-FF-19-F-18LB-BT-W3	104,87 231.20	QRC-FF-19-M-18LB-BP-W3	73,8 162.70
	M30x2	22L 4.92	125 4.65	118 1.34	34	QRC-FF-19-F-22LB-BT-W3	106,32 234.40	QRC-FF-19-M-22LB-BP-W3	76,5 168.65
	M36x2	28L 4.92	125 4.65	118 1.34	34	QRC-FF-19-F-28LB-BT-W3	109,03 240.37	QRC-FF-19-M-28LB-BP-W3	76,18 167.95
	M30x2	20S 5.08	129 4.80	122 1.50	38	QRC-FF-19-F-20SB-BT-W3	111,8 246.48	QRC-FF-19-M-20SB-BP-W3	79,15 174.50
	M36x2	25S 5.08	129 4.80	122 1.50	38	QRC-FF-19-F-25SB-BT-W3	115,61 254.88	QRC-FF-19-M-25SB-BP-W3	83,5 184.09
	M42x2	30S 5.16	131 4.88	124 1.50	38	QRC-FF-19-F-30SB-BT-W3	110,1 242.73	QRC-FF-19-M-30SB-BP-W3	77,8 171.52

Hinweis: Das Verbinden der Kupplungshälften erfolgt je nach Bauart. Hierbei ist auf das vollständige Einrasten bei Steckkupplungen bzw. auf die vollständige Verschraubung der Schraubhülse bis auf Anschlag zu achten. Das gewaltsame und nicht sachgemäße Trennen der Verschlusskupplung führt zu Funktionsstörungen.



FF

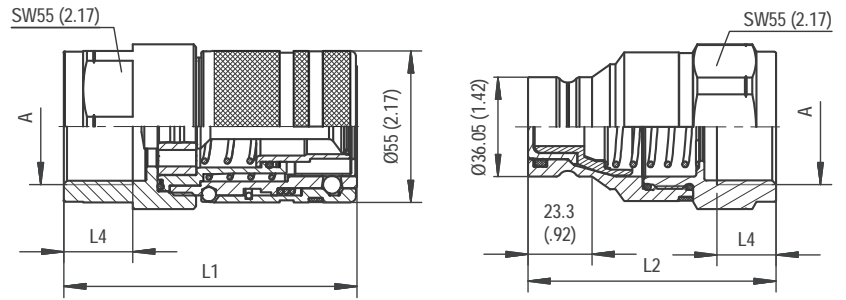

Alle Abmessungen in mm (inch).

Serie FF-25 ▪ BG 5 ▪ Nennweite 25

	Anschluss A	Abmessungen (mm/in)					Muffe Bestellbezeichnungen	Gewicht (^{kg} /lbs) ca. per 100	Stecker Bestellbezeichnungen	Gewicht (^{kg} /lbs) ca. per 100
		ØD2	L1	L2	L3	L4				
Innengewinde entsprechend DIN 3852-2 - ANSI B 1.20.3 - SAE J1926-1 - ISO 11926-1										
	G 1"	106,5 4.19	90 3.54		20 .79	QRC-FF-25-F-G16-BT-W3	145,76 321.35	QRC-FF-25-M-G16-BP-W3	90,24 198.95	
	G 1" 1/4	106,5 4.19	90 3.54		20 .79	QRC-FF-25-F-G20-BT-W3	135,55 298.84	QRC-FF-25-M-G20-BP-W3	80,08 176.55	
	G 1" 1/2	106,5 4.19	95,7 3.77		25 .98	QRC-FF-25-F-G24-BT-W3	125,2 276.02	QRC-FF-25-M-G24-BP-W3	77,92 171.78	
	NPTF 1" 11 1/2	106,5 4.19	90 3.54			QRC-FF-25-F-NF16-BT-W3	143 315.26	QRC-FF-25-M-NF16-BP-W3	91,34 201.37	
	NPTF 1" 1/4-11 1/2	106,5 4.19	90 3.54			QRC-FF-25-F-NF20-BT-W3	139,34 307.19	QRC-FF-25-M-NF20-BP-W3	73,6 162.26	
	UN 1" 5/16 - 12	106,5 4.19	90 3.54		20 .79	QRC-FF-25-F-U16-BT-W3	144,6 318.79	QRC-FF-25-M-U16-BP-W3	88,67 195.48	
	UN 1" 5/8 - 12	106,5 4.19	90 3.54		19 .75	QRC-FF-25-F-U20-BT-W3	135,1 297.84	QRC-FF-25-M-U20-BP-W3	80 176.37	

Hinweis: Das Verbinden der Kupplungshälften erfolgt je nach Bauart. Hierbei ist auf das vollständige Einrasten bei Steckkupplungen bzw. auf die vollständige Verschraubung der Schraubhülse bis auf Anschlag zu achten. Das gewaltsame und nicht sachgemäße Trennen der Verschlusskupplung führt zu Funktionsstörungen.



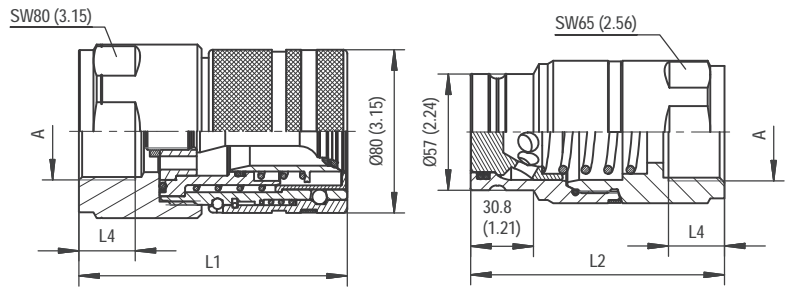

Alle Abmessungen in mm (inch).

Serie FF-38 • BG 6 • Nennweite 38

Anschluss A	Abmessungen (mm/in)					Muffe Bestellbezeichnungen	Gewicht (kg/lbs) ca. per 100	Stecker Bestellbezeichnungen	Gewicht (kg/lbs) ca. per 100
	ØD2	L1	L2	L3	L4				
Innengewinde entsprechend ISO 3852-2 - ANSI B 1.20.3 - SAE J1926-1 - ISO 1926-1									
	G 1 1/4"	131,6 5.18	124,6 4.91		21,5 .85	QRC-FF-38-F-G20-S1-W3	388,40 856.28	QRC-FF-38-M-G20-BT-W3	218,60 481.93
	G 1 1/2"	131,6 5.18	124,6 4.91		23 .89	QRC-FF-38-F-G24-S1-W3	379,10 835.77	QRC-FF-38-M-G24-BT-W3	209,90 462.75
	NPTF 1" 1/4- 11 1/2	131,6 5.18	124,6 4.91			QRC-FF-38-F-NF20-S1-W3	390,50 860.91	QRC-FF-38-M-NF20-BT-W3	221,10 487.44
	NPTF 1" 1/2- 11 1/2	131,6 5.18	124,6 4.91			QRC-FF-38-F-NF24-S1-W3	381,20 840.40	QRC-FF-38-M-NF24-BT-W3	216,80 477.96
	UN 1" 5/8-12	131,6 5.18	124,6 4.91		19 .75	QRC-FF-38-F-U20-S1-W3	387,70 854.73	QRC-FF-38-M-U20-BT-W3	218,50 481.71
	UN 1" 7/8-12	131,6 5.18	124,6 4.91		19 .75	QRC-FF-38-F-U24-S1-W3	376,10 829.16	QRC-FF-38-M-U24-BT-W3	210,30 463.63

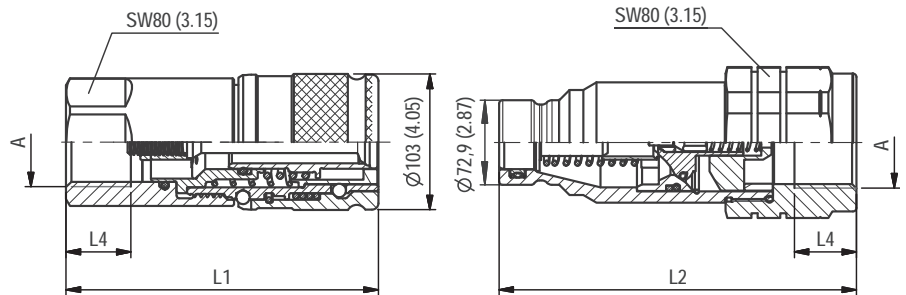

Alle Abmessungen in mm (inch).

Serie FH/FU 51 • BG 7 • Nennweite 51

Anschluss A	Abmessungen (mm/in)					Muffe Bestellbezeichnungen	Gewicht (kg/lbs) ca. per 100	Stecker Bestellbezeichnungen	Gewicht (kg/lbs) ca. per 100
	ØD2	L1	L2	L3	L4				
Innengewinde entsprechend DIN 3852-2-A - ANSI B 1.20.3									
	G 2"	147,4	173		24	QRC-FH-51-F-G32-BT-W66	550	QRC-FU-51-M-G32-BT-W66	489
		5,80	6,81		.94		1212.54	1078.06	
	NPTF 2" -11 1/2	147,4	173			QRC-FH-51-F-NF32-BT-W66	540	QRC-FU-51-M-NF32-BT-W66	479
		5,80	6,81				1190.50	1056.01	

Hinweis: Das Verbinden der Kupplungshälften erfolgt je nach Bauart. Hierbei ist auf das vollständige Einrasten bei Steckkupplungen bzw. auf die vollständige Verschraubung der Schraubhülse bis auf Anschlag zu achten. Das gewaltsame und nicht sachgemäße Trennen der Verschlusskupplung führt zu Funktionsstörungen.



Serie FF • Staubschutz

FF

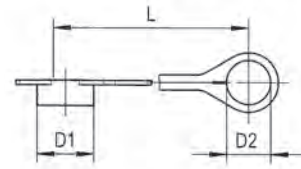
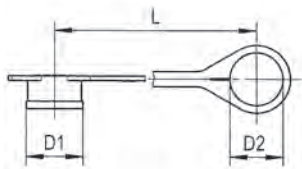

Abmessungen (mm/in)			Material	Staubkappe für Kupplungsstecker
D1	D2	L		Bestellbezeichnungen
28	24	170	Kunststoff (Rot)	QRC-FF-06-DM-22-K-RD
1.10	.94	6.69		
32	27	115	Kunststoff (Rot)	QRC-FF-10-DM-27-K-RD
1.26	1.06	4.53		
38	35,5	135	Kunststoff (Rot)	QRC-FF-12-DM-36-K-RD
1.50	1.40	5.31		
42	30	220	Kunststoff (Rot)	QRC-FF-16-DM-30-K-RD
1.65	1.18	8.66		
48	45,5	150	Kunststoff (Rot)	QRC-FF-19-DM-46-K-RD
1.89	1.79	5.91		
46	51	290	Kunststoff (Rot)	QRC-FF-25-DM-51-K-RD
1.81	2.01	11.42		

Abmessungen (mm/in)			Material	Staubstecker für Kupplungsmuffe
D1	D2	L		Bestellbezeichnungen
34	24	170	Kunststoff (Rot)	QRC-FF-06-DF-24-K-RD
1.34	.94	6.69		
38	30	130	Kunststoff (Rot)	QRC-FF-10-DF-30-K-RD
1.50	1.18	5.12		
45	35,5	140	Kunststoff (Rot)	QRC-FF-12-DF-36-K-RD
1.77	1.40	5.51		
46	30	225	Kunststoff (Rot)	QRC-FF-16-DF-30-K-RD
1.81	1.18	8.86		
52	45,5	170	Kunststoff (Rot)	QRC-FF-19-DF-46-K-RD
2.05	1.79	6.69		
62	51	290	Kunststoff (Rot)	QRC-FF-25-DF-51-K-RD
2.44	2.01	11.42		

Außer den oben angegebenen Standardfarben sind die Staubschutzteile noch in den Farben Blau, Grün, Gelb und Schwarz lieferbar. Bitte ersetzen Sie den Farbschlüssel RD durch BU, GN, YE und BK.

Hinweis: Das Verbinden der Kupplungshälften erfolgt je nach Bauart. Hierbei ist auf das vollständige Einrasten bei Steckkupplungen bzw. auf die vollständige Verschraubung der Schraubhülse bis auf Anschlag zu achten. Das gewaltsame und nicht sachgemäße Trennen der Verschlusskupplung führt zu Funktionsstörungen.



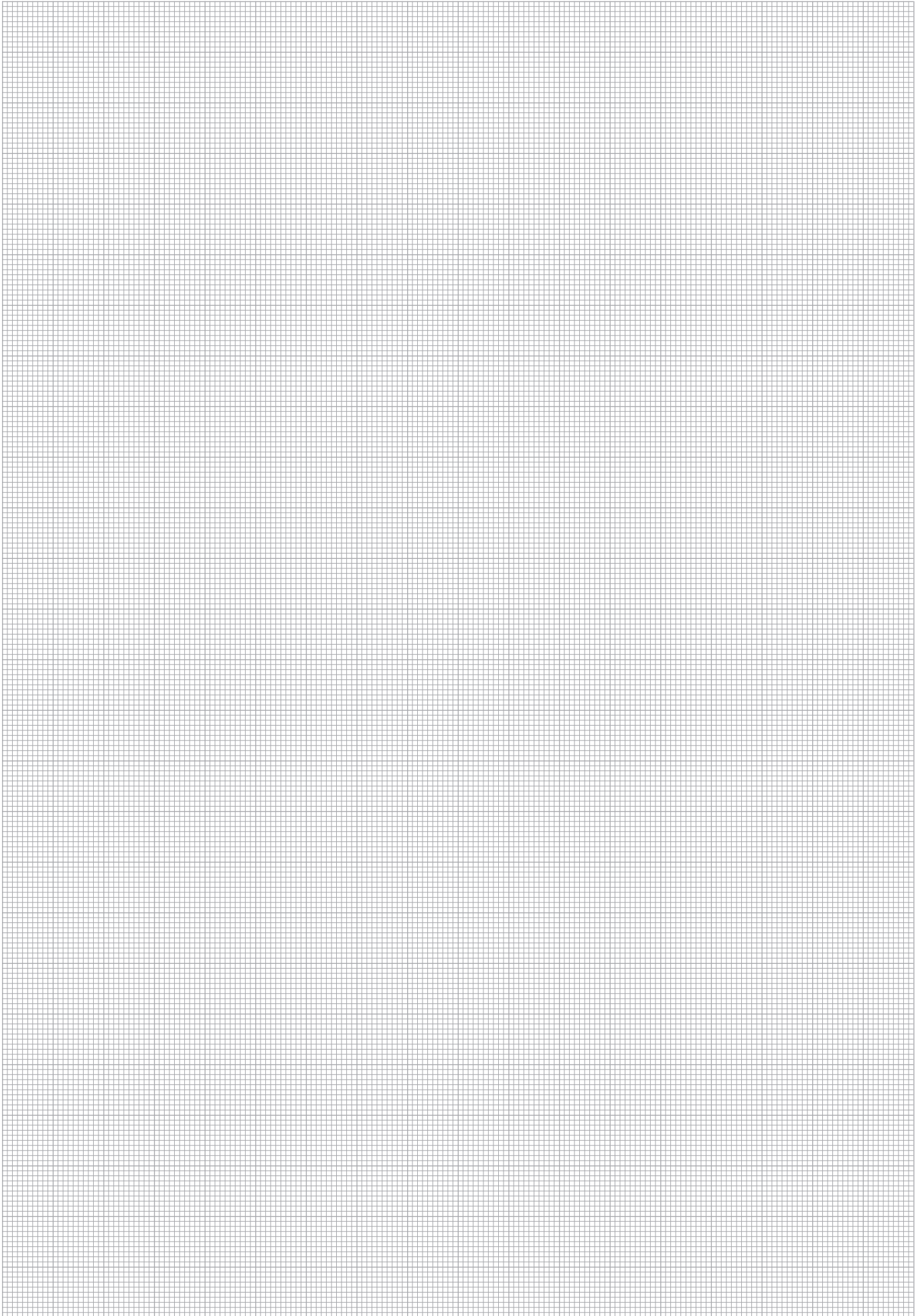

FF

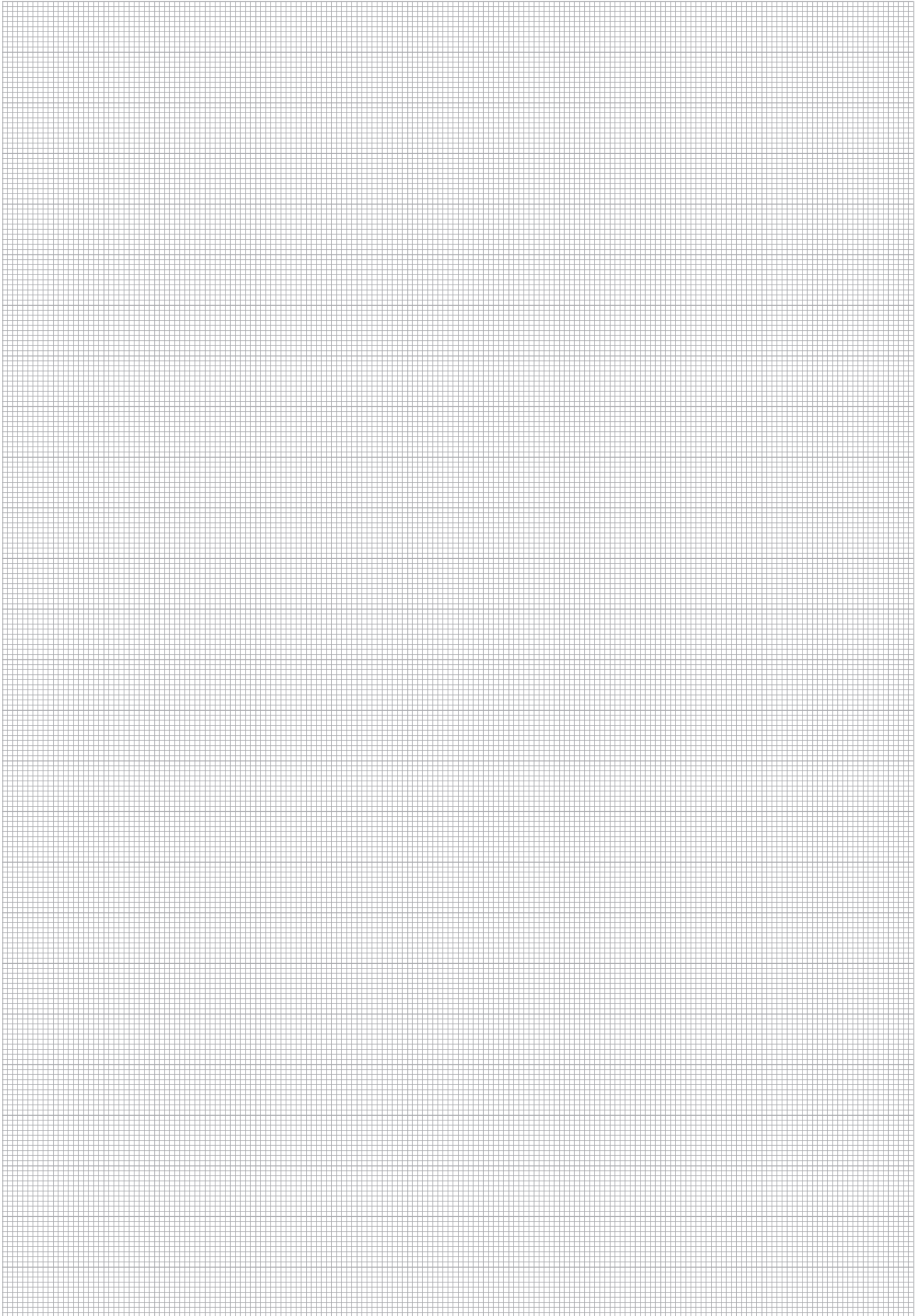

Produktbeschreibung

Flachdichtende Steckkupplungen der Serie FC von STAUFF bestehen aus einem Kupplungsstecker, der nach ISO 16028 ausgelegt und mit Muffen dieses Typs kompatibel ist.

In Verbindung mit STAUFF Kupplungsmuffen der Serie FF, dienen Kupplungsstecker der Serie FC dazu, Rohr- und Schlauchleitungen schnell und einfach von Hand, also ohne Werkzeug, zu kuppeln (stecken) und entkuppeln.

Entwickelt wurde die Serie für das Kuppeln unter Druck und ist in den Nennweiten 10, 12, 16, 19, 25 (3/8" - 1") erhältlich.

Ebenso kann ein maximaler Betriebsdruck von 350 bar (5076 PSI) in Verbindung mit STAUFF Kupplungsmuffen der Serie FF erreicht werden. (Größe 10, 12, 16, 19).

Die bewährte Konstruktion eignet sich für den Einsatz in land- und forstwirtschaftlichen Maschinen, Baumaschinen und hydraulische Anbaugeräte.

FC

Produktmerkmale

- Flachdichtend
- Kupplung aus Stahl mit Zink/Nickel-Oberflächenbeschichtung
- Verbindung unter Druck mit STAUFF Kupplungsmuffen der Serie FF mit Kupplungssteckern der Serie FC möglich
- Austauschbarkeit nach ISO 16028
- Maximaler Betriebsdruck von 350 bar (5076 PSI) in Verbindung mit STAUFF Kupplungsmuffen der Serie FF (Größe 10, 12, 16, 19)
- Kann bis zu 250 bar (3626 PSI) Restdruck auf der Steckerseite in Kombination mit Kupplungsmuffen der QRC-FF Serie von Hand gekuppelt werden
- Leistungsstarke Durchflusseigenschaften mit minimalem Druckabfall
- Robuste interne Komponenten

Anwendungen



Land- und Forstmaschinen



Baumaschinen



Stationärhydraulik

Eigenschaften



Zink/Nickel-Beschichtung



Entwickelt für eine sichere Verbindung



Unter Druck kuppelbar



Serie FC • Stahl

Material	Stahl
Oberfläche	Zink/Nickel
Standard-Dichtungswerkstoff(e)	NBR (Buna-N®), PTFE, PU, POM
Betriebstemperatur	-25° C ... +100° C / -13° F ... +212° F
Ventil-Ausführung	Flachdichtend
Kuppeln	Stecken
Entkuppeln	-
Kuppeln unter Druck	Bis 250 bar (3626 PSI) möglich (Nur eingespannter Restdruck)
Entkuppeln unter Druck	-
Anwendung	Landmaschinen, Baumaschinen, Stationärhydraulik
Austauschbarkeit	ISO 16028



FC

Technische Daten

Serie	BG	DN Zoll Inch	DN metrisch ISO 4397	Q _{max}		Betriebsdruck gekuppelt		Stecker		Lecköl	
				l/min	US GPM	bar	PSI	bar	PSI	ml	fl oz
FC-10	2	3/8"	10	46	12.15	350	5076	350	5076	0,013	.0004
FC-12	3	1/2"	12,5	90	23.77	350	5076	350	5076	0,013	.0004
FC-16	4A	5/8"	16	148	39.09	350	5076	350	5076	0,03	.001
FC-19	4	3/4"	19	200	52.83	350	5076	350	5076	0,05	.002
FC-25	5	1"	25	378	99.86	350	5076	350	5076	0,03	.001

Serie	Berstdruck gekuppelt		Stecker		Maximaler Restdruck beim Kuppeln	
	bar	PSI	bar	PSI	bar	PSI
FC-10	1300	18854	1800	26107	250	3626
FC-12	1400	20305	1500	21756	250	3626
FC-16	1400	20305	1400	20305	250	3626
FC-19	1400	20305	1400	20305	250	3626
FC-25	1150	16679	1400	20305	250	3626

Achtung:

Betriebsdruck nur in Verbindung mit STAUFF Kupplungsmuffen der Serie QRC-FF mit Kupplungssteckern der QRC-FC Serie.

Berstdruck gekuppelt nur in Verbindung mit STAUFF Kupplungsmuffen der Serie QRC-FF mit Kupplungssteckern der QRC-FC Serie.

Der angegebene Betriebsdruck bezieht sich nur auf die Kupplung und ist abhängig von den gewählten Anschlussarten.

Durchflusseigenschaften

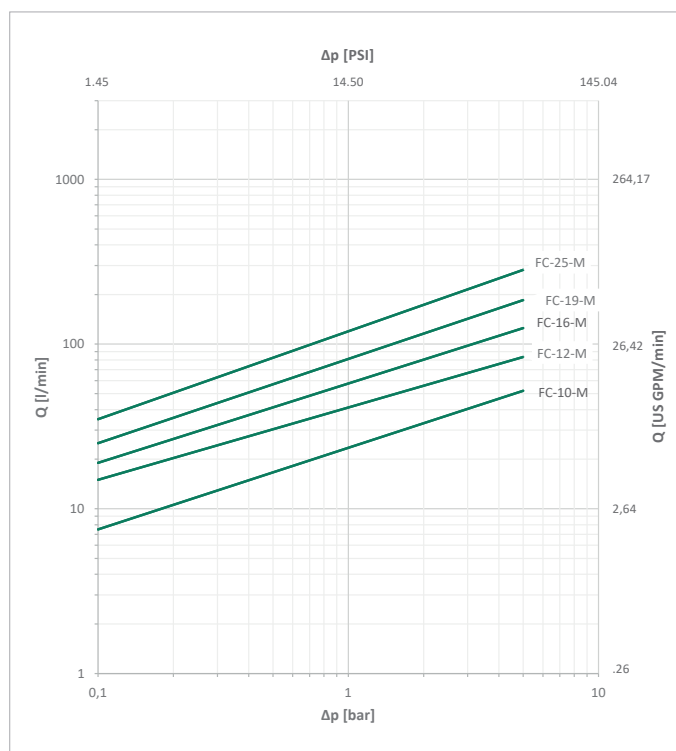

Bitte beachten Sie: Sofern nicht anders angegeben, gelten die Kennlinien für Hydrauliköl mit einer kinematischen Viskosität von 28,8 - 35,2 mm²/s (28,8 - 35,2 cSt) und nur für Kupplungen mit nicht reduzierten Anschlüssen.



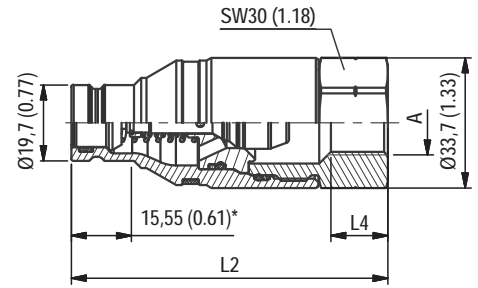

* Eintauchtiefe Stecker
Alle Abmessungen in mm (inch).

Serie FC-10 • BG 2 • Nennweite 10

Anschluss A	Abmessungen (mm/in)					Muffe	Gewicht (kg/lbs) ca. per 100	Stecker Bestellbezeichnungen	Gewicht (kg/lbs) ca. per 100	
	ØD2	L1	L2	L3	L4					
Innengewinde entsprechend DIN 3852-2 - ANSI B 1.20.3 - SAE J1926-1 - ISO 11926-1										
	G 3/8"	69	82		13	Verbindung mit STAUFF Kupplungsmuffen der Serie QRC-FF mit Kupplungssteckern der QRC-FC Serie.		QRC-FC-10-M-G06-S5-W3	31,2	
		2.72	3.23		.51					68.8
	G 1/2"	69	82		15				QRC-FC-10-M-G08-S5-W3	29,7
		2.72	3.23		.59					65.5
	NPTF 3/8" -18	70	82						QRC-FC-10-M-NF06-S5-W3	31
		7.76	3.23							68.4
	NPTF 1/2" -14	69	82						QRC-FC-10-M-NF08-S5-W3	29,7
	2.72	3.23						65.5		
UNF 9/16" -18	69	82		13			QRC-FC-10-M-U06-S5-W3	31,4		
	2.72	3.23		.51				69.2		
UNF 3/4" -16	69	82		14.5			QRC-FC-10-M-U08-S5-W3	30		
	2.72	3.23		.57				66.1		

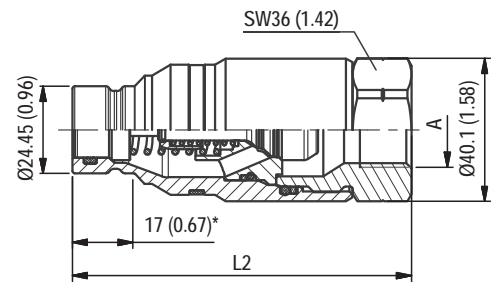

* Eintauchtiefe Stecker
Alle Abmessungen in mm (inch).

Serie FC-12 • BG 3 • Nennweite 12,5

Anschluss A	Abmessungen (mm/in)					Muffe	Gewicht (kg/lbs) ca. per 100	Stecker Bestellbezeichnungen	Gewicht (kg/lbs) ca. per 100	
	ØD2	L1	L2	L3	L4					
Innengewinde entsprechend DIN 3852-2 - ANSI B 1.20.3 - SAE J1926-1 - ISO 11926-1										
	G 1/2"	84	95		14,5	Verbindung mit STAUFF Kupplungsmuffen der Serie QRC-FF mit Kupplungssteckern der QRC-FC Serie.		QRC-FC-12-M-G08-S5-W3	51,9	
		3.31	3.74		.57					114.4
	G 3/4"	84	96		16,5				QRC-FC-12-M-G12-S5-W3	49,5
		3.31	3.77		.64					109.1
	NPTF 1/2" -14	84	95						QRC-FC-12-M-NF08-S5-W3	52,3
		3.31	3.74							115.3
	NPTF 3/4" -14	84	95						QRC-FC-12-M-NF12-S5-W3	49,7
		3.31	3.74							109.6
	UNF 3/4" -16	84	95		16				QRC-FC-12-M-U08-S5-W3	52,3
		3.31	3.74		.63					115.3
UNF 7/8" -14	84	95		17			QRC-FC-12-M-U10-S5-W3	51		
	3.31	3.74		.75				112.4		
UN 1" 1/16 -12	84	97		18			QRC-FC-12-M-U12-S5-W3	49,3		
	3.31	3.82		.75				108.7		

Hinweis: Das Verbinden der Kupplungshälften erfolgt je nach Bauart. Hierbei ist auf das vollständige Einrasten bei Steckkupplungen bzw. auf die vollständige Verschraubung der Schraubhülse bis auf Anschlag zu achten. Das gewaltsame und nicht sachgemäße Trennen der Verschlusskupplung führt zu Funktionsstörungen.



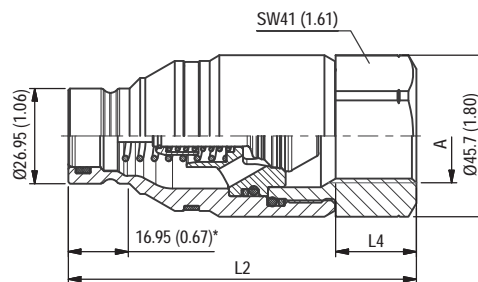

* Eintauchtiefe Stecker
Alle Abmessungen in mm (inch).

Serie FC-16 ▪ BG 4A ▪ Nennweite 16

Anschluss A	Abmessungen (mm/in)					Muffe	Gewicht (kg/lbs) ca. per 100	Stecker Bestellbezeichnungen	Gewicht (kg/lbs) ca. per 100
	ØD2	L1	L2	L3	L4				
Innengewinde entsprechend 3852-2 - ANSI B 1.20.3 - SAE J1926-1 - ISO 11926-1									
	G 3/4"		98,5		22	Verbindung mit STAUFF Kupplungsmuffen der Serie QRC-FF mit Kupplungssteckern der QRC-FC Serie.		QRC-FC-16-M-G12-S5-W3	70
			3,88		.87				154,3
	NPTF 3/4" -14		101,5					QRC-FC-16-M-NF12-S5-W3	68
			3,98						149,9
	UN 1" 1/16 -12		101,5		19		QRC-FC-16-M-U12-S5-W3	69,6	
			3,98		.75			153,4	

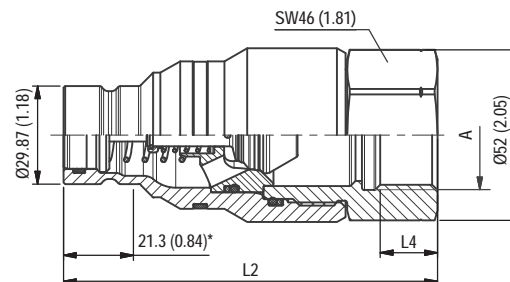

* Eintauchtiefe Stecker
Alle Abmessungen in mm (inch).

Serie FC-19 ▪ BG 4 ▪ Nennweite 19

Anschluss A	Abmessungen (mm/in)					Muffe	Gewicht (kg/lbs) ca. per 100	Stecker Bestellbezeichnungen	Gewicht (kg/lbs) ca. per 100
	ØD2	L1	L2	L3	L4				
Innengewinde entsprechend DIN 3852-2 - ANSI B 1.20.3 - SAE J1926-1 - ISO 11926-1									
	G 3/4"		114		16,5	Verbindung mit STAUFF Kupplungsmuffen der Serie QRC-FF mit Kupplungssteckern der QRC-FC Serie.		QRC-FC-19-M-G12-S5-W3	102,8
			4,49		.24				226,6
	G 1"		114		17,5			QRC-FC-19-M-G16-S5-W3	95,5
			4,49		.69				210,5
	NPTF 3/4"-14		114					QRC-FC-19-M-NF12-S5-W3	101
			4,49						222,7
	NPTF 1"-11 1/2		114					QRC-FC-19-M-NF16-S5-W3	96,3
			4,49						212,3
	UN 1" 1/16-12		114		19			QRC-FC-19-M-U12-S5-W3	103,7
			4,49		.75				228,6
	UN 1" 5/16-12		114		19		QRC-FC-19-M-U16-S5-W3	96,4	
			4,49		.75			212,5	

Hinweis: Das Verbinden der Kupplungshälften erfolgt je nach Bauart. Hierbei ist auf das vollständige Einrasten bei Steckkupplungen bzw. auf die vollständige Verschraubung der Schraubhülse bis auf Anschlag zu achten. Das gewaltsame und nicht sachgemäße Trennen der Verschlusskupplung führt zu Funktionsstörungen.



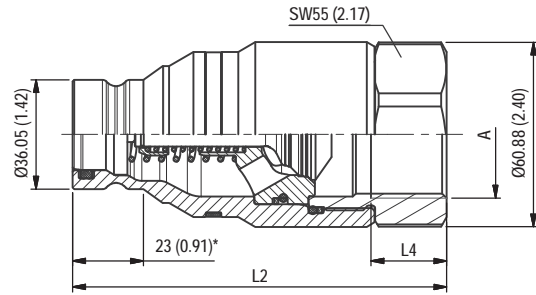

* Eintauchtiefe Stecker
Alle Abmessungen in mm (inch).

Serie FC-25 ▪ BG 5 ▪ Nennweite 25

Anschluss A	Abmessungen (mm/in)					Muffe	Gewicht (kg/lbs) ca. per 100	Stecker Bestellbezeichnungen	Gewicht (kg/lbs) ca. per 100
	ØD2	L1	L2	L3	L4				
Innengewinde entsprechend DIN 3852-2 - ANSI B 1.20.3 - SAE J1926-1 - ISO 11926-1									
	G 1" 1/4		123,5		25	Verbindung mit STAUFF Kupplungsmuffen der Serie QRC-FF mit Kupplungssteckern der QRC-FC Serie.		QRC-FC-25-M-G20-S5-W3	134,9
			4,86		.98				297,4
	NPTF 1" 1/4-11 1/2		126,4					QRC-FC-25-M-NF20-S5-W3	137,1
			4,98						302,3
	UN 1" 5/8-12		126,4		20		QRC-FC-25-M-U20-S5-W3	137	
			4,98		.79			302	

Hinweis: Das Verbinden der Kupplungshälften erfolgt je nach Bauart. Hierbei ist auf das vollständige Einrasten bei Steckkupplungen bzw. auf die vollständige Verschraubung der Schraubhülse bis auf Anschlag zu achten. Das gewaltsame und nicht sachgemäße Trennen der Verschlusskupplung führt zu Funktionsstörungen.



Serie FC ▪ Staubschutz

FC

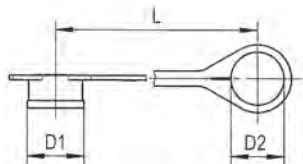

Abmessungen (^{mm} / _{in})			Material	Staubkappe für Kupplungsstecker
D1	D2	L		Bestellbezeichnungen
28	24	170	Kunststoff (Rot)	QRC-FF-06-DM-22-K-RD
1.10	.94	6.69		
32	27	115	Kunststoff (Rot)	QRC-FF-10-DM-27-K-RD
1.26	1.06	4.53		
38	35,5	135	Kunststoff (Rot)	QRC-FF-12-DM-36-K-RD
1.50	1.40	5.31		
42	30	220	Kunststoff (Rot)	QRC-FF-16-DM-30-K-RD
1.65	1.18	8.66		
48	45,5	150	Kunststoff (Rot)	QRC-FF-19-DM-46-K-RD
1.89	1.79	5.91		
46	51	290	Kunststoff (Rot)	QRC-FF-25-DM-51-K-RD
1.81	2.01	11.42		

Außer den oben angegebenen Standardfarben sind die Staubschutzteile noch in den Farben Blau, Grün, Gelb und Schwarz lieferbar. Bitte ersetzen Sie den Farbschlüssel RD durch BU, GN, YE und BK.



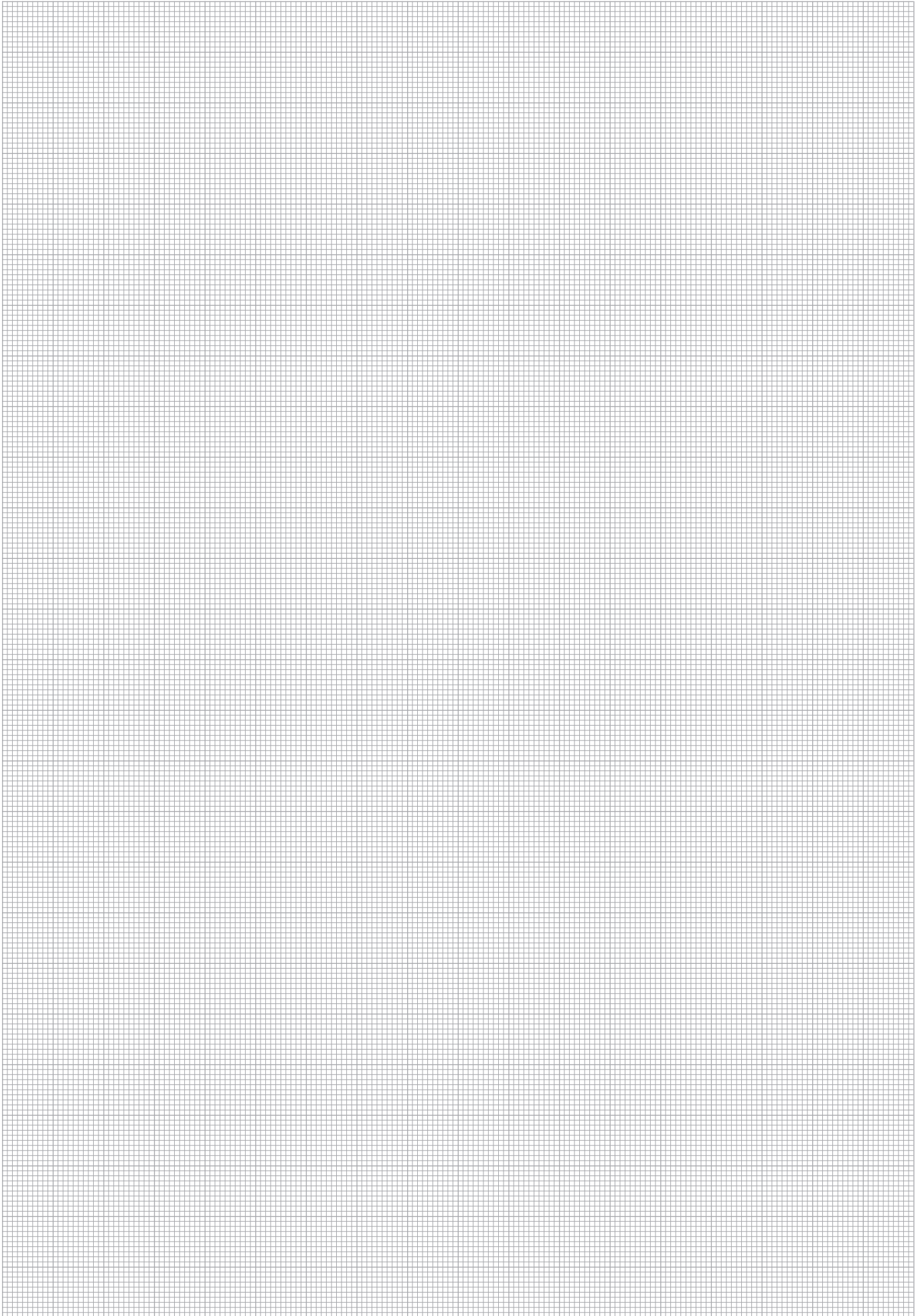

FF

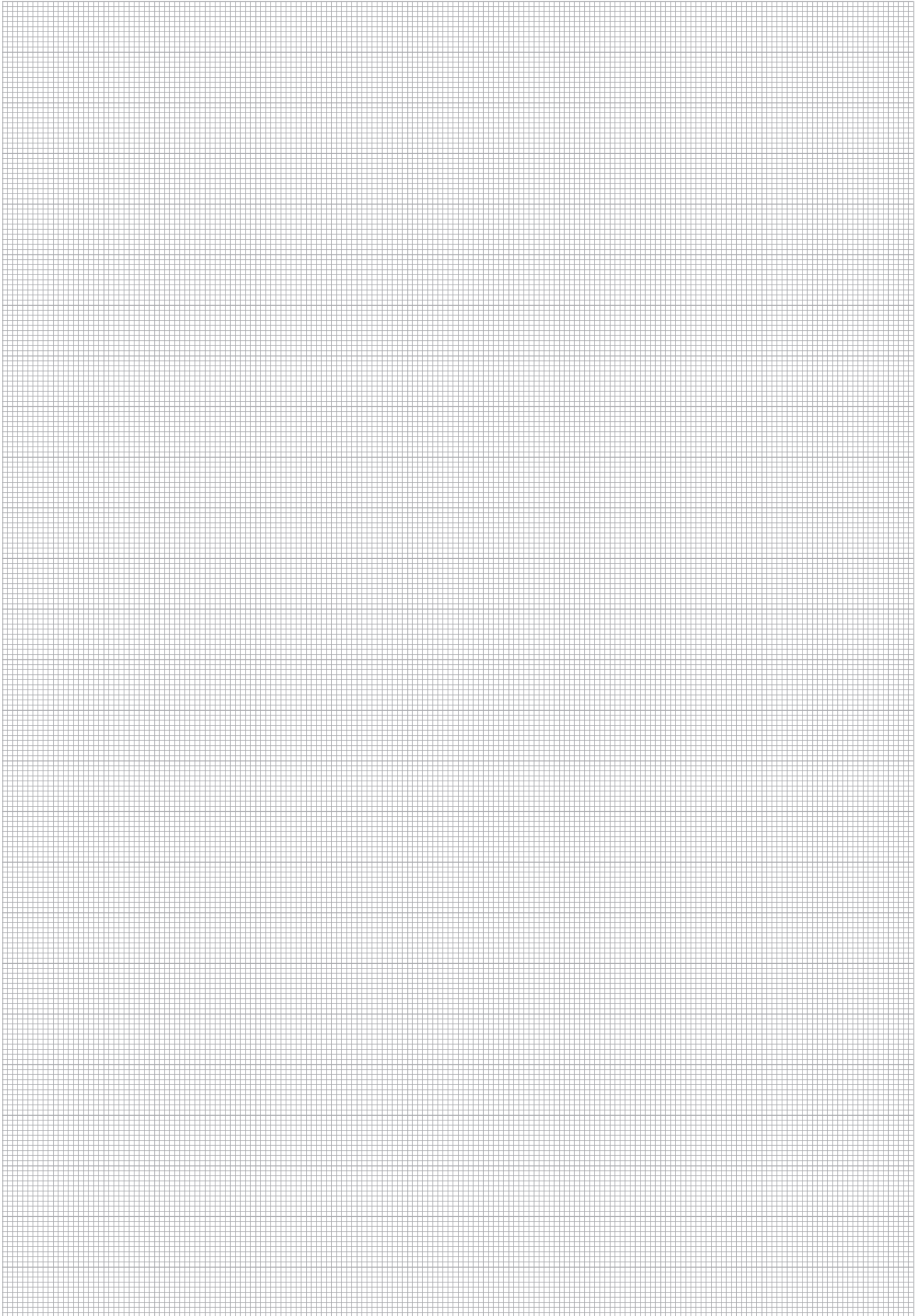

Serie FH • Edelstahl
Produktbeschreibung

Flachdichtende Steckkupplungen der Serie FH aus Edelstahl von STAUFF bestehen aus einem Kupplungsstecker und einer Kupplungsmuffe und dienen dazu, Rohr- und Schlauchleitungen schnell und einfach von Hand, also ohne Werkzeug, zu kuppeln und entkuppeln.

Entwickelt wurde die Serie in den Nennweiten 10, 12, 19 (3/8" – 3/4"). Die bewährte Konstruktion eignet sich für den Einsatz in der Stationärhydraulik.

Produktmerkmale

- Flachdichtend
- Kupplung aus Edelstahl (AISI 316)
- Austauschbarkeit nach ISO 16028
- Integriertes Verriegelungssystem schließt ein unbeabsichtigtes Lösen der Kupplung aus

Anwendungen

Stationärhydraulik
Eigenschaften

Entwickelt für eine sichere Verbindung
FH

Serie FH • Edelstahl

Material	Edelstahl V4A (AISI 316)
Oberfläche	-
Standard-Dichtungswerkstoff(e)	FKM (Viton®), PTFE ²
Betriebstemperatur	-25° C ... +200° C / -13° F ... +392° F
Ventil-Ausführung	Flachdichtend
Kuppeln	Stecken
Entkuppeln	Push Hülse betätigen
Kuppeln unter Druck	nicht möglich
Anwendung	Stationärhydraulik
Austauschbarkeit	ISO 16028



²Alternative Dichtungswerkstoffe sind auf Anfrage erhältlich.

Technische Daten

Serie	BG	DN Zoll Inch	DN metrisch ISO 4397	Q _{max}		Betriebsdruck		Burstdruck Gekuppelt		Muffe		Stecker		Lecköl	
				l/min	US GPM	bar	PSI	bar	PSI	bar	PSI	bar	PSI	ml	fl oz
FH-10	2	3/8"	10	45	11,89	250	3626	1300	18855	750	10878	1000	14504	0,015	.0005
FH-12	3	1/2"	12,5	90	23,78	250	3626	1300	18855	750	10878	1000	14504	0,02	.0007
FH-19	4	3/4"	19	180	47,55	250	3626	1300	18855	750	10878	1000	14504	0,032	.0011

Der angegebene Betriebsdruck bezieht sich nur auf die Kupplung und ist abhängig von den gewählten Anschlussarten.

Durchflusseigenschaften

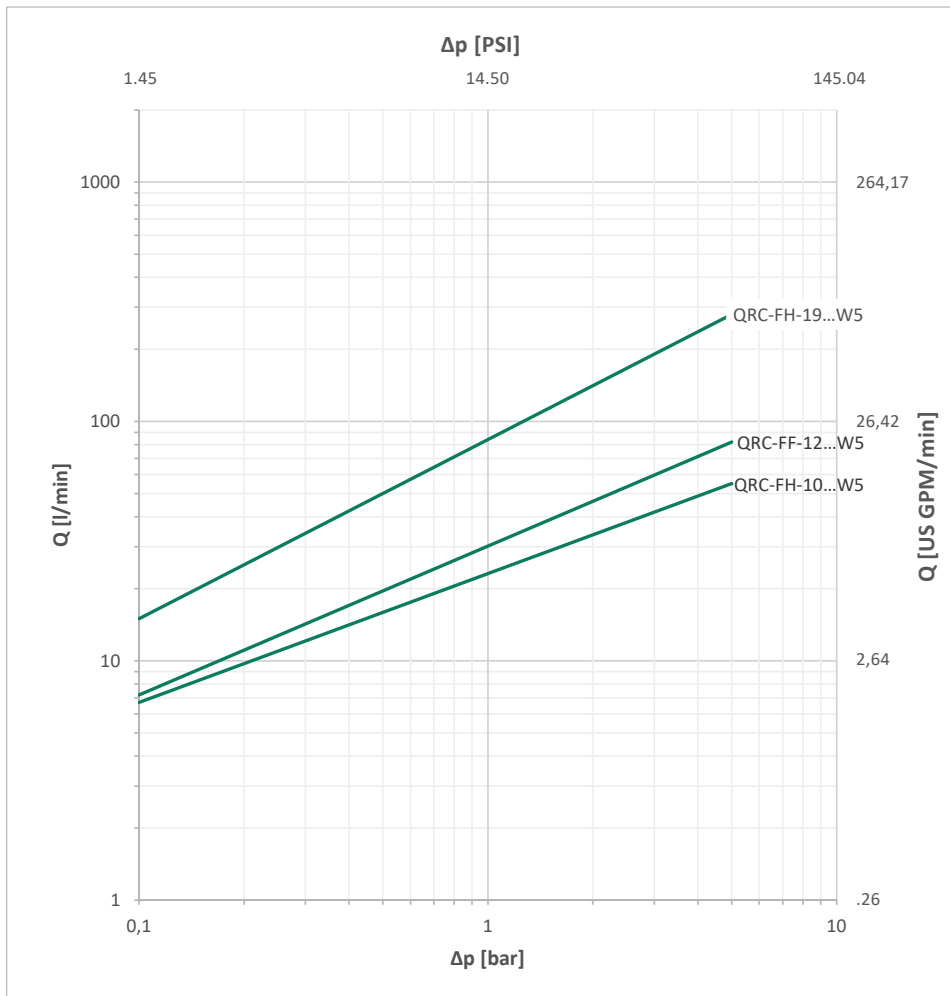

Bitte beachten Sie: Sofern nicht anders angegeben, gelten die Kennlinien für Hydrauliköl mit einer kinematischen Viskosität von 28,8 - 35,2 mm²/s (28,8 - 35,2 cSt) und nur für Kupplungen mit nicht reduzierten Anschlüssen.



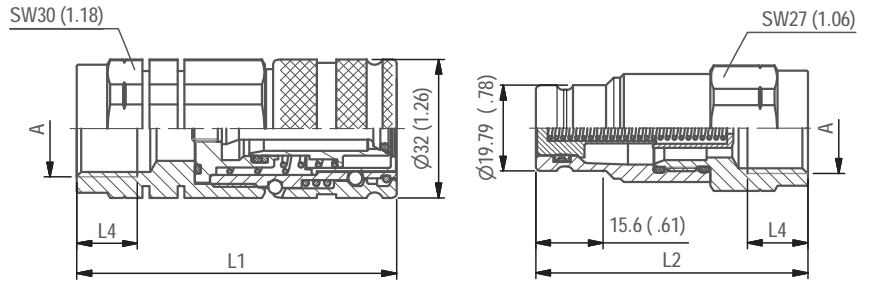

Alle Abmessungen in mm (inch).

Serie FH-10 • BG 2 • Nennweite 10

Anschluss A	Abmessungen (mm/in)					Muffe Bestellbezeichnungen	Gewicht (kg/lbs) ca. per 100	Stecker Bestellbezeichnungen	Gewicht (kg/lbs) ca. per 100
	ØD2	L1	L2	L3	L4				
Innengewinde entsprechend DIN 3852-2 - ISO 9974-1 - ANSI B 1.20.3									
	G 3/8"	68,9	57,8		12,5	QRC-FH-10-F-G06-VT-W5	30	QRC-FH-10-M-G06-VT-W5	15,80
		2.71	2.28		.49		66.14		34.83
	G 1/2"	74	62,9		14	QRC-FH-10-F-G08-VT-W5	30,40	QRC-FH-10-M-G08-VT-W5	15,50
		2.91	2.48		.55		67.02		34.17
	NPTF 1/2"	74	62,9			QRC-FH-10-F-NF08-VT-W5	30,80	QRC-FH-10-M-NF08-VT-W5	15,20
		2.91	2.48				67.90		33.51
Außengewinde mit 24°- Innenkonus - Form W entsprechend DIN 3861									
	M18x1,5	12L	88,3	79,4	11	QRC-FH-10-F-12L-VT-W5	34,50	QRC-FH-10-M-12L-VT-W5	20,40
			3.48	3.13	.43				76.06

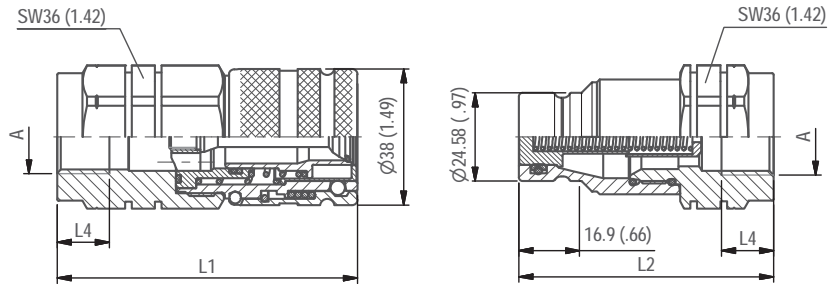

Alle Abmessungen in mm (inch).

Serie FH-12 • BG 3 • Nennweite 12,5

Anschluss A	Abmessungen (mm/in)					Muffe Bestellbezeichnungen	Gewicht (kg/lbs) ca. per 100	Stecker Bestellbezeichnungen	Gewicht (kg/lbs) ca. per 100
	ØD2	L1	L2	L3	L4				
Innengewinde entsprechend DIN 3852-2 - ISO 9974-1 - ANSI B 1.20.3									
	G 1/2"	84	71		14	QRC-FH-12-F-G08-VT-W5	52,50	QRC-FH-12-M-G08-VT-W5	32,60
			3.31	2.80			.55		115.74
	G 3/4"	84	71		16	QRC-FH-12-F-G12-VT-W5	49,10	QRC-FH-12-M-G12-VT-W5	29,50
		3.31	2.80		.63		108.25		65.04
	NPTF 1/2"	84	71			QRC-FH-12-F-NF08-VT-W5	52,80	QRC-FH-12-M-NF08-VT-W5	33
		3.31	2.80				116.40		72.75
Außengewinde mit 24°- Innenkonus - Form W entsprechend DIN 3861									
	M18x1,5	12L	103,8	91,1	11	QRC-FH-12-F-12L-VT-W5	60,10	QRC-FH-12-M-12L-VT-W5	40,40
			4.09	3.59	.43				132.50
	M22x1,5	15L	104,8	92,1	12	QRC-FH-12-F-15L-VT-W5	60,60	QRC-FH-12-M-15L-VT-W5	40,90
			4.13	3.63	1,06				133.60

Hinweis: Das Verbinden der Kupplungshälften erfolgt je nach Bauart. Hierbei ist auf das vollständige Einrasten bei Steckkupplungen bzw. auf die vollständige Verschraubung der Schraubhülse bis auf Anschlag zu achten. Das gewaltsame und nicht sachgemäße Trennen der Verschlusskupplung führt zu Funktionsstörungen.



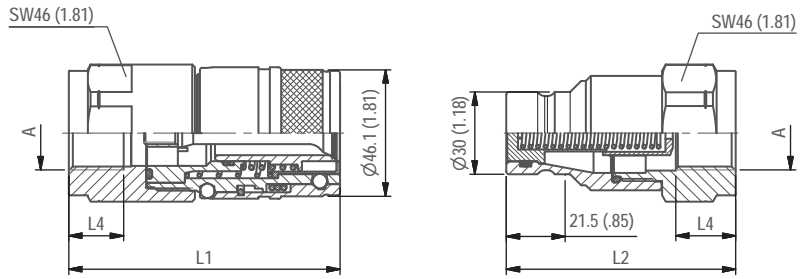

Alle Abmessungen in mm (inch).

Serie FH-19 • BG 4 • Nennweite 19

Anschluss A	Abmessungen (mm/in)				Muffe Bestellbezeichnungen	Gewicht (kg/lbs) ca. per 100	Stecker Bestellbezeichnungen	Gewicht (kg/lbs) ca. per 100	
	ØD2	L1	L2	L3 L4					
Innengewinde entsprechend DIN 3852-2 - ISO 9974-1 - ANSI B 1.20.3									
	G 3/4"	99	84	16	QRC-FH-19-F-G12-VT-W5	102,90	QRC-FH-19-M-G12-VT-W5	57	
		3.90	3.31	.63		226.86		125.66	
	G 1"	99	84	18	QRC-FH-19-F-G16-VT-W5	97,20	QRC-FH-19-M-G16-VT-W5	51,10	
3.90		3.31	.71	214.29		112.66			
NPTF 1"-11 1/2	99	84		QRC-FH-19-F-NF16-VT-W5	100,40	QRC-FH-19-M-NF16-VT-W5	54,30		
	3.90	3.31			221.34		119.71		
Außengewinde mit 24°- Innenkonus - Form W entsprechend DIN 3861									
	M30x2	20S	130	114,8	16	QRC-FH-19-F-20S-VT-W5	120	QRC-FH-19-M-20S-VT-W5	74,10
		5.12	4.52	.63	264.55		163.36		

Hinweis: Das Verbinden der Kupplungshälften erfolgt je nach Bauart. Hierbei ist auf das vollständige Einrasten bei Steckkupplungen bzw. auf die vollständige Verschraubung der Schraubhülse bis auf Anschlag zu achten. Das gewaltsame und nicht sachgemäße Trennen der Verschlusskupplung führt zu Funktionsstörungen.



Serie FO • Edelstahl
Produktbeschreibung

Flachdichtende Steckkupplungen der Serie FO aus Edelstahl AISI 316 von STAUFF sind besonders für den Einsatz in hochkorrosiven Umgebungen und aggressiven Medien geeignet.

Die Serie FO besteht aus einem Kupplungsstecker und einer Kupplungsmuffe und dient dazu, Rohr- und Schlauchleitungen schnell und einfach von Hand, also ohne Werkzeug, zu kuppeln und entkuppeln.

Entwickelt wurde die Serie in den Nennweiten 06, 10, 12, 19, 25 (1/4" – 1"). Die bewährte Konstruktion eignet sich für den Offshore Einsatz.

Produktmerkmale

- Flachdichtend
- Kupplung aus Edelstahl (AISI 316)
- Integriertes Verriegelungssystem schließt ein unbeabsichtigtes Lösen der Kupplung aus

Anwendungen

Öl- und Gas-Anwendungen

Eigenschaften

Entwickelt für eine sichere Verbindung

F0

Serie FO - Edelstahl

Material	Edelstahl V4A (AISI 316)
Oberfläche	-
Standard-Dichtungswerkstoff(e)	FKM (Viton®) ²
Betriebstemperatur	-25° C ... +200° C / -13° F ... +392° F
Ventil-Ausführung	Flachdichtend
Kuppeln	Stecken
Entkuppeln	Push Hülse betätigen
Kuppeln unter Druck	nicht möglich
Anwendung	Offshore
Austauschbarkeit	-



FO

² Alternative Dichtungswerkstoffe sind auf Anfrage erhältlich.

Technische Daten

Serie	BG	DN Zoll Inch	DN metrisch ISO 4397	Q _{max}		Betriebsdruck		Berstdruck Gekuppelt		Muffe		Stecker		Lecköl	
				l/min	US GPM	bar	PSI	bar	PSI	bar	PSI	bar	PSI	ml	fl oz
FO-06	1	1/4"	6,3	20	5,28	350	5076	2100	30458	1400	20305	2000	29008	0,01	.0003
FO-10	2	3/8"	10	45	11,89	350	5076	2200	31908	1200	17405	1700	24656	0,02	.0007
FO-12	3	1/2"	12,5	60	15,85	350	5076	1800	26107	1200	17405	900	13053	0,03	.0010
FO-19	4	3/4"	19 (20)	150	39,63	350	5076	1450	21031	800	11603	1200	17405	0,06	.0020
FO-25	5	1"	25	240	63,40	350	5076	1200	17405	700	10153	900	13053	0,1	.0034

Der angegebene Betriebsdruck bezieht sich nur auf die Kupplung und ist abhängig von den gewählten Anschlussarten.

Durchflusseigenschaften

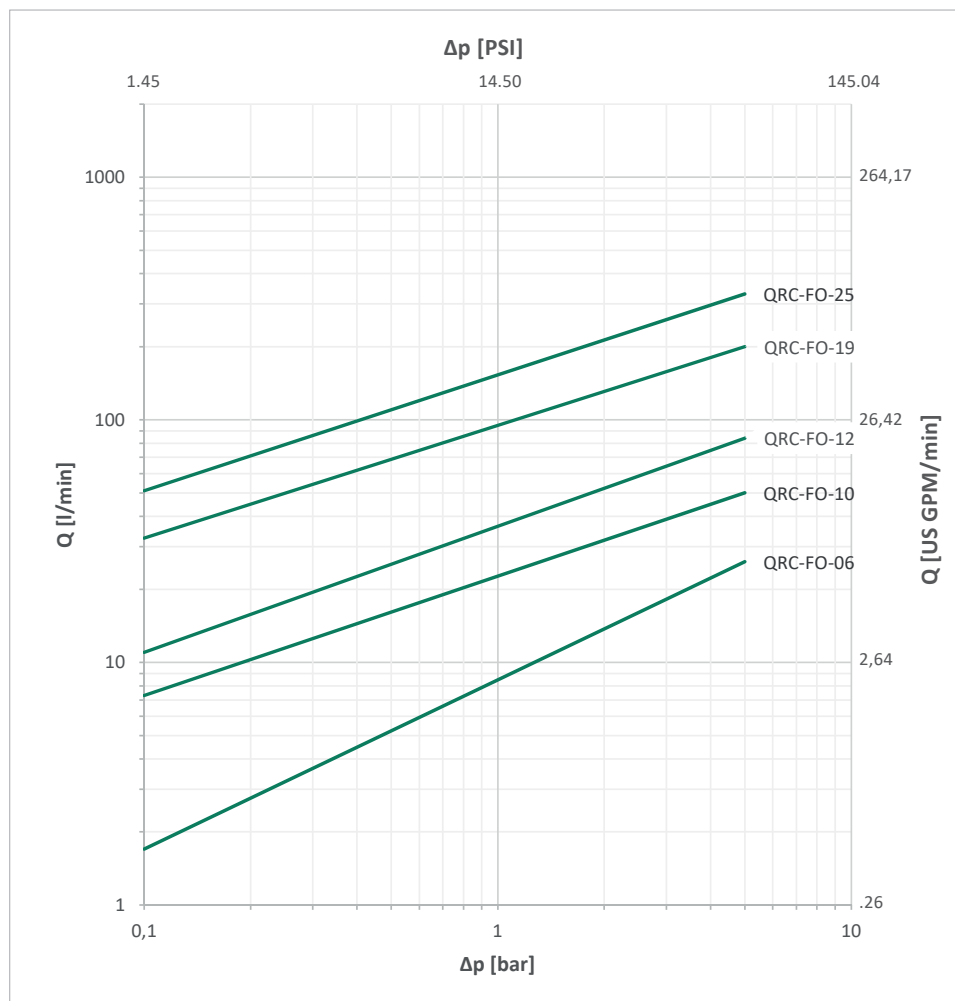

Bitte beachten Sie: Sofern nicht anders angegeben, gelten die Kennlinien für Hydrauliköl mit einer kinematischen Viskosität von 28,8 - 35,2 mm²/s (28,8 - 35,2 cSt) und nur für Kupplungen mit nicht reduzierten Anschlüssen.



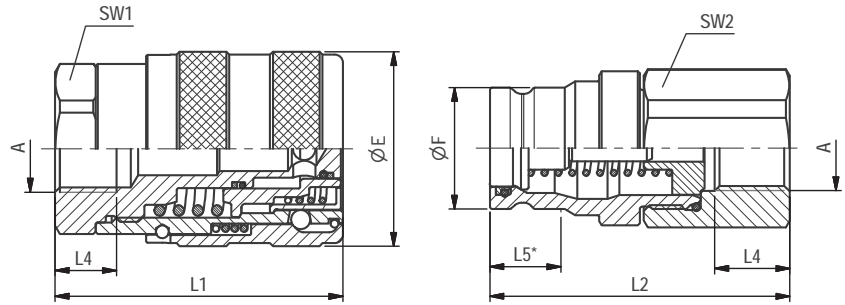

Alle Abmessungen in mm (inch). Zeichnung entspricht Serie FO-12.
* Eintauchtiefe Stecker

FO

Serie FO-06 • BG 1 • Nennweite 6,3

Anschluss A	Abmessungen (mm/in)								Muffe Bestellbezeichnungen	Gewicht (^{kg} /lbs) ca. per 100	Stecker Bestellbezeichnungen	Gewicht (^{kg} /lbs) ca. per 100	
	ØE	ØF	L1	L2	L4 min	L5	SW1	SW2					
Innengewinde entsprechend DIN 3852 - ISO 1179-1 - ANSI B 1.20.3													
	G 1/4"	30	18	52	61,5	12	13,5	24	22	QRC-FO-06-F-G04-VT-W5	17,72	QRC-FO-06-M-G04-VT-W5	12,06
		1.18	.71	2.04	2.42	.47	.53	.94	.87		39,07		26,59
	NPTF 1/4" -18	30	18	52	61,5	12	13,5	24	22	QRC-FO-06-F-NF04-VT-W5	18,00	QRC-FO-06-M-NF04-VT-W5	12,30
		1.18	.71	2.04	2.42	.47	.53	.94	.87		39,68		27,12

Serie FO-10 • BG 2 • Nennweite 10

Anschluss A	Abmessungen (mm/in)								Muffe Bestellbezeichnungen	Gewicht (^{kg} /lbs) ca. per 100	Stecker Bestellbezeichnungen	Gewicht (^{kg} /lbs) ca. per 100	
	ØE	ØF	L1	L2	L4 min	L5	SW1	SW2					
Innengewinde entsprechend DIN 3852 - ISO 1179-1 - ANSI B 1.20.3													
	G 3/8"	40	23,7	62	70	14	16,5	30	30	QRC-FO-10-F-G06-VT-W5	39	QRC-FO-10-M-G06-VT-W5	21,70
		1.57	.93	2.44	2.76	.47	.65	1.18	1.18		85,98		47,84
	NPTF 3/8" -18	40	23,7	62	70		16,5	30	30	QRC-FO-10-F-NF06-VT-W5	39	QRC-FO-10-M-NF06-VT-W5	22
		1.57	.93	2.44	2.76		.65	1.18	1.18		85,98		48,50
	G 1/2"	40	23,7	62	69,5	14	16,5	30	30	QRC-FO-10-F-G08-VT-W5	36,90	QRC-FO-10-M-G08-VT-W5	20,10
		1.57	.93	2.44	2.74	.55	.65	1.18	1.18		81,35		44,31
	NPTF 1/2" -14	40	23,7	62	73,5		16,5	30	30	QRC-FO-10-F-NF08-VT-W5	37,10	QRC-FO-10-M-NF08-VT-W5	21,60
		1.57	.93	2.44	2.89		.65	1.18	1.18		81,79		47,62

Serie FO-12 • BG 3 • Nennweite 12,5

Anschluss A	Abmessungen (mm/in)								Muffe Bestellbezeichnungen	Gewicht (^{kg} /lbs) ca. per 100	Stecker Bestellbezeichnungen	Gewicht (^{kg} /lbs) ca. per 100	
	ØE	ØF	L1	L2	L4 min	L5	SW1	SW2					
Innengewinde entsprechend DIN 3852 - ISO 1179-1 - ANSI B 1.20.3													
	G 1/2"	48	30	71	74	14	17,5	38	36	QRC-FO-12-F-G08-VT-W5	64,20	QRC-FO-12-M-G08-VT-W5	38,18
		1.89	1.18	2.80	2.91	.55	.69	1.49	1.42		141,54		84,17
	NPTF 1/2" -14	48	30	71	74		17,5	38	36	QRC-FO-12-F-NF08-VT-W5	63,90	QRC-FO-12-M-NF08-VT-W5	38,42
		1.89	1.18	2.80	2.91		.69	1.49	1.42		140,88		84,70

Serie FO-19 • BG 4 • Nennweite 19

Anschluss A	Abmessungen (mm/in)								Muffe Bestellbezeichnungen	Gewicht (^{kg} /lbs) ca. per 100	Stecker Bestellbezeichnungen	Gewicht (^{kg} /lbs) ca. per 100	
	ØE	ØF	L1	L2	L4 min	L5	SW1	SW2					
Innengewinde entsprechend DIN 3852 - ISO 1179-1 - ANSI B 1.20.3													
	G 3/4"	58	38,6	79	90	16	22	46	41	QRC-FO-19-F-G12-VT-W5	96,16	QRC-FO-19-M-G12-VT-W5	62
		2.28	1.52	3.11	3.54	.63	.87	1.81	1.61		212,00		123,46
	NPTF 3/4" -14	58	38,6	79	90		22	46	41	QRC-FO-19-F-NF12-VT-W5	96,00	QRC-FO-19-M-NF12-VT-W5	56,70
		2.28	1.52	3.11	3.54		.87	1.81	1.61		211,64		125,00

Hinweis: Das Verbinden der Kupplungshälften erfolgt je nach Bauart. Hierbei ist auf das vollständige Einrasten bei Steckkupplungen bzw. auf die vollständige Verschraubung der Schraubhülse bis auf Anschlag zu achten. Das gewaltsame und nicht sachgemäße Trennen der Verschlusskupplung führt zu Funktionsstörungen.



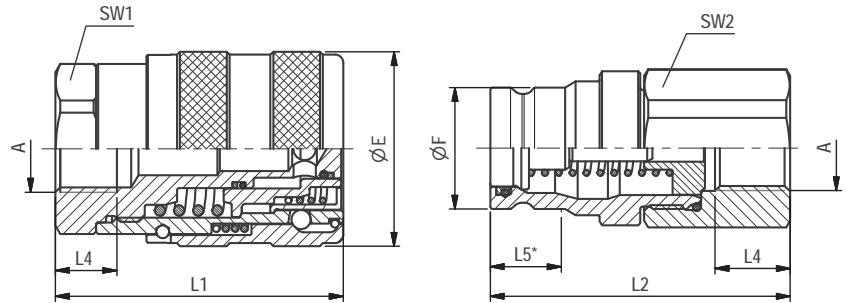

Alle Abmessungen in mm (inch). Zeichnung entspricht Serie FO-12.
* Eintauchtiefe Stecker

Serie FO-25 ▪ BG 5 ▪ Nennweite 25

Anschluss A	Abmessungen (mm/in)									Muffe Bestellbezeichnungen	Gewicht (^{kg} /lbs) ca. per 100	Stecker Bestellbezeichnungen	Gewicht (^{kg} /lbs) ca. per 100
	ØE	ØF	L1	L2	L4 min	L5	SW1	SW2					
Innengewinde entsprechend DIN 3852 - ISO 1179-1 - ANSI B 1.20.3													
	G 1"	68	45	88	107	18	23	50	50	QRC-FO-25-F-G16-VT-W5	137	QRC-FO-25-M-G16-VT-W5	82,80
		2.68	1.77	3.46	4.21	.71	.90	1.97	1.97		302.03		182.54
	NPTF 1" -11 1/2	68	45	88	107	18	23	50	50	QRC-FO-25-F-NF16-VT-W5	138,50	QRC-FO-25-M-NF16-VT-W5	84
		2.68	1.77	3.46	4.21	.71	.90	1.97	1.97		305.34		185.19
	G 1 1/4"	68	45	88	107	18	23	50	50	QRC-FO-25-F-G20-VT-W5	127,50	QRC-FO-25-M-G20-VT-W5	86,80
		2.68	1.77	3.46	4.21	.71	.90	1.97	1.97		281.09		191.36
	NPTF 1 1/4" -11 1/2	68	45	88	107	18	23	50	50	QRC-FO-25-F-NF20-VT-W5	128,90	QRC-FO-25-M-NF20-VT-W5	880
		2.68	1.77	3.46	4.21	.71	.90	1.97	1.97		284.18		1936.00

Hinweis: Das Verbinden der Kupplungshälften erfolgt je nach Bauart. Hierbei ist auf das vollständige Einrasten bei Steckkupplungen bzw. auf die vollständige Verschraubung der Schraubhülse bis auf Anschlag zu achten. Das gewaltsame und nicht sachgemäße Trennen der Verschlusskupplung führt zu Funktionsstörungen.



Produktbeschreibung

Push/Pull Steckkupplungen mit Kegelventil der Serie HP von STAUFF bestehen aus einem Kupplungsstecker und einer Kupplungsmuffe und dienen dazu, Rohr- und Schlauchleitungen schnell und einfach von Hand, also ohne Werkzeug, zu kuppeln und entkuppeln.

Entwickelt wurde die Serie nach ISO 7241-1 A und ISO 5675 (ausgewählte Größen) und ist in den Nennweiten 06, 10, 12, 19, (1/4" - 1") erhältlich und mit Kupplungssteckern der Serie HU unter Druck kuppelbar. Die Serie HU von STAUFF besteht aus einem Kupplungsstecker, der nach ISO 7241-1 A ausgelegt und mit Muffen dieses Typs kompatibel ist.

Produktmerkmale

- Kegelventil
- verzinkt und dickschichtpassiviert (Chrom III) und mit Zink/Nickel-Oberflächenbeschichtung für ausgewählte Größen
- Verbindung unter Druck mit STAUFF Kupplungsmuffen der Serie HP mit Kupplungssteckern der Serie HU möglich
- Ein zuverlässiger Kugelverriegelungsmechanismus hält die beiden Hälften zusammen
- Kann als Abreißkupplung installiert werden
- Austauschbarkeit nach ISO 7241-1 A und ISO 5675 (für ausgewählte Größen)

Anwendungen



Land- und Forstmaschinen

Eigenschaften



Schottwand Montage



Entwickelt für eine sichere Verbindung

Die Schiebehülse kann mit Sprengring in eine Schottwand eingebaut werden. Somit erhält die Muffe die Funktion einer Abreißkupplung. Falls ein Stecker von einer so montierten Muffe abgerissen wird, wird das System automatisch entkuppelt und die Ventile schließen sich, so dass eine Beschädigung der Schlauchleitung und ein eventueller Ölverlust vermieden werden.

Die bewährte Konstruktion eignet sich für den Einsatz in land- und forstwirtschaftlichen Maschinen und hydraulische Anbaugeräte.

HP/HU



Serie HP - Stahl

Material	Stahl
Oberfläche	Zink-Nickel ¹ , verzinkt und dickschichtpassiviert (Chrom III)
Standard-Dichtungswerkstoff(e)	NBR (Buna-N®), PTFE ²
Betriebstemperatur	-25° C ... +100° C / -13° F ... +212° F
Ventil-Ausführung	Kegelventil
Kuppeln	Stecken (bei Einbau der Hülse in Schottwand), Stecken + Push-Pull Hülse betätigen
Entkuppeln	Ziehen (bei Einbau der Hülse in Schottwand), Push-Pull Hülse betätigen
Kuppeln unter Druck	nicht möglich, (Stecker Serie HU bis zum max. Betriebsdruck bzw. Systemdruck möglich)
Anwendung	Land- und Forstmaschinen
Austauschbarkeit	ISO 7241-1 A und ISO 5675 (für ausgewählte Größen)



HP/HU

¹ Nur Nennweite 12,5

² Alternative Dichtungswerkstoffe sind auf Anfrage erhältlich.

Technische Daten

Serie	BG	DN Zoll Inch	DN metrisch ISO 4397	Q _{max}		Betriebsdruck		Berstdruck Gekuppelt		Muffe		Stecker		Lecköl	
				l/min	US GPM	bar	PSI	bar	PSI	bar	PSI	bar	PSI	ml	fl oz
HPA-06	1	1/4"	6,3	20	5.28	250	3626	1000	14504	1000	14504	1000	14504	0,8	.0271
HP(A)-10	2	3/8"	10	35	9.25	250	3626	1000	14504	1000	14504	1000	14504	1,2	.0406
HP-12	3	1/2"	12,5	100	26.42	250	3626	1000	14504	1000	14504	1000	14504	1,7	.0575
HP-19	4	3/4"	19 (20)	120	31.70	250	3626	900	13053	1000	14504	1000	14504	8	.2705
HP-25	6	1"	25	160	42.27	250	3626	800	11603	1000	14504	800	11603	12	.4058
HU-12	3	1/2"	12	90	23.78	250	3626	1100	15954	1500	21756	1000	14504	2,7	.0913

Der angegebene Betriebsdruck bezieht sich nur auf die Kupplung und ist abhängig von den gewählten Anschlussarten.

Durchflusseigenschaften

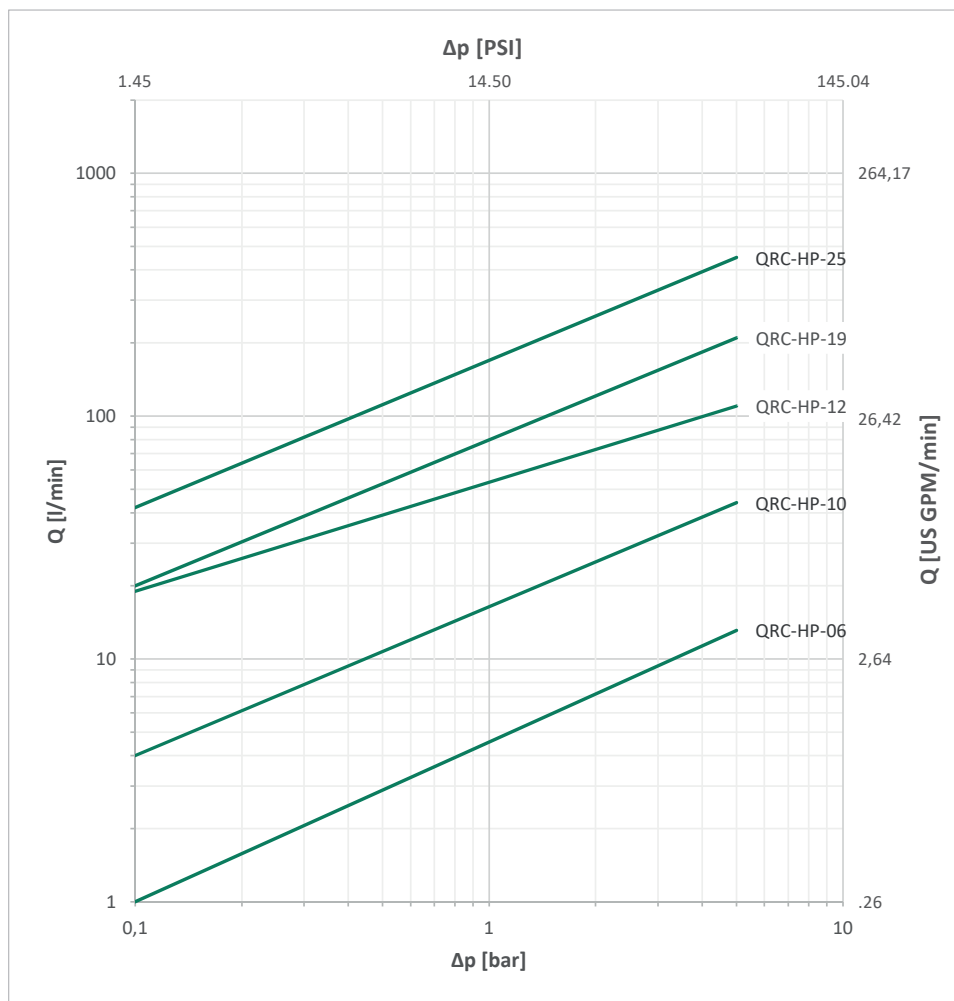

Bitte beachten Sie: Sofern nicht anders angegeben, gelten die Kennlinien für Hydrauliköl mit einer kinematischen Viskosität von 28,8 - 35,2 mm²/s (28,8 - 35,2 cSt) und nur für Kupplungen mit nicht reduzierten Anschlüssen.



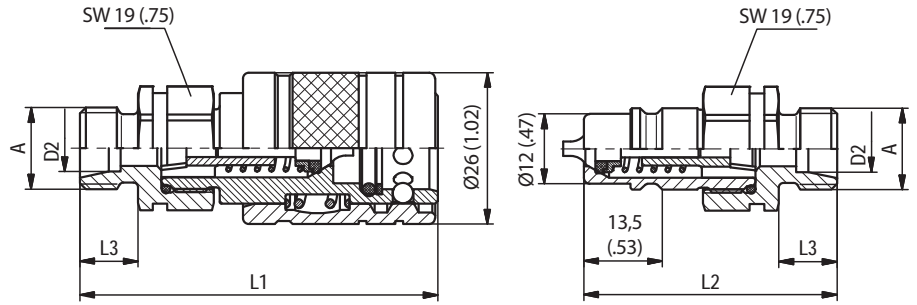

Alle Abmessungen in mm (inch).

Serie HPA-06 • BG 1 • Nennweite 6,3
HP/HU

Anschluss A	Abmessungen (^{mm} / _{in})					Muffe Bestellbezeichnungen	Gewicht (^{kg} / _{lbs}) ca. per 100	Stecker Bestellbezeichnungen	Gewicht (^{kg} / _{lbs}) ca. per 100
	ØD2	L1	L2	L3	L4				
Innengewinde entsprechend DIN 3852-2-A - ANSI B 1.20.3									
	G1/4"	64 2.52	44 1.73		13 .51	QRC-HPA-06-F-G04-BT-W66	14,60 32.19	QRC-HPA-06-M-G04-B-W66	5,20 11.46
	NPTF 1/4" -18	64 2.52	44 1.73			QRC-HPA-06-F-NF04-BT-W66	15 33.07	QRC-HPA-06-M-NF04-B-W66	5,20 11.46
Außengewinde mit 24°-Innenkonus - Form W entsprechend DIN 3861									
	M14x1,5	8L	62 2.44	42 1.65	10 .39	QRC-HPA-06-F-08L-BT-W66	13,40 29.54	QRC-HPA-06-M-08L-B-W66	4 8.82
Außengewinde mit 24°-Innenkonus - Schottwand - Form W entsprechend DIN 3861									
	M14x1,5	8L	77 3.01	59 2.30	25 .98	QRC-HPA-06-F-08LB-BT-W66	15,40 33.95	QRC-HPA-06-M-08LB-B-W66	6,20 13.67

Hinweis: Das Verbinden der Kupplungshälften erfolgt je nach Bauart. Hierbei ist auf das vollständige Einrasten bei Steckkupplungen bzw. auf die vollständige Verschraubung der Schraubhülse bis auf Anschlag zu achten. Das gewaltsame und nicht sachgemäße Trennen der Verschlusskupplung führt zu Funktionsstörungen.



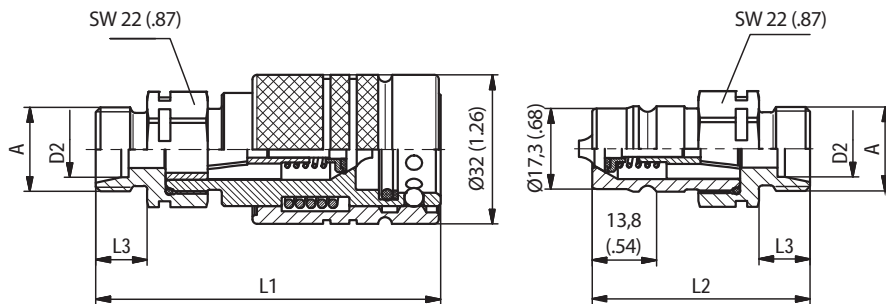

Alle Abmessungen in mm (inch).

Maße entsprechen ISO 7241-1, Serie A, Größe 10.

HP/HU

Serie HP-10 • BG 2 • Nennweite 10

Anschluss A	Abmessungen (mm/in)				Muffe Bestellbezeichnungen	Gewicht (^{kg} /lbs) ca. per 100	Stecker Bestellbezeichnungen	Gewicht (^{kg} /lbs) ca. per 100	
	ØD2	L1	L2	L3 L4					
Außengewinde entsprechend ISO 1179-4-B									
	G3/8"		77	51	12	QRC-HP-10-F-B06-BT-W66	2,20 4.85	QRC-HP-10-M-B06-B-W66	7,80 17.2
			3.03	2.01	.47				
Innengewinde entsprechend DIN 3852-2-A - ISO 9974-1 - ANSI B 1.20.3									
	G1/4"		76	49	13	QRC-HP-10-F-G04-BT-W66	19,50 42.99	QRC-HP-10-M-G04-B-W66	88 193.60
			2.99	1.93	.51				
	G3/8"		76	49	13	QRC-HP-10-F-G06-BT-W66	18,80 41.45	QRC-HP-10-M-G06-B-W66	80 176.00
			2.99	1.93	.51				
	M16x1,5		76	49	13	QRC-HP-10-F-M16-BT-W66	18,80 41.45	QRC-HP-10-M-M16-B-W66	81 178.20
			2.99	1.93	.51				
	NPTF 3/8"-18		76	49		QRC-HP-10-F-NF06-BT-W66	18,80 41.45	QRC-HP-10-M-NF06-B-W66	81 178.20
			2.99	1.93					
Außengewinde mit 24°-Innenkonus - Form W entsprechend DIN 3861									
	M14x1,5	8L	73	46	10	QRC-HP-10-F-08L-BT-W66	21 46.30	QRC-HP-10-M-08L-B-W66	4,20 9.26
			2.87	1.81	.39				
	M16x1,5	10L	74	47	11	QRC-HP-10-F-10L-BT-W66	21 46.30	QRC-HP-10-M-10L-B-W66	6,50 14.33
			2.91	1.85	.43				
	M18x1,5	12L	74	47	11	QRC-HP-10-F-12L-BT-W66	21,50 47.40	QRC-HP-10-M-12L-B-W66	7,30 16.09
			2.91	1.84	.43				
	M16x1,5	8S	75	48	12	QRC-HP-10-F-08S-BT-W66	21,20 46.74	QRC-HP-10-M-08S-B-W66	7,10 15.65
			2.95	1.89	.47				
	M18x1,5	10S	75	48	12	QRC-HP-10-F-10S-BT-W66	21,60 47.62	QRC-HP-10-M-10S-B-W66	7,20 15.87
			2.95	1.89	.47				
	M20x1,5	12S	75	48	12	QRC-HP-10-F-12S-BT-W66	21,60 47.62	QRC-HP-10-M-12S-B-W66	7,40 16.31
			2.95	1.89	.47				
Außengewinde mit 24°-Innenkonus - Schottwand - Form W entsprechend DIN 3861									
	M14x1,5	8L	88	61	25	QRC-HP-10-F-08LB-BT-W66	22,80 50.27	QRC-HP-10-M-08LB-B-W66	8,40 18.51
			3.46	2.39	.98				
	M16x1,5	10L	89	62	26	QRC-HP-10-F-10LB-BT-W66	23,40 51.59	QRC-HP-10-M-10LB-B-W66	9 19.84
			3.50	2.43	1.02				
	M18x1,5	12L	89	62	26	QRC-HP-10-F-12LB-BT-W66	23,50 51.81	QRC-HP-10-M-12LB-B-W66	9,40 20.72
			3.50	2.43	1.02				
	M16x1,5	08S	90	63	27	QRC-HP-10-F-08SB-BT-W66 *	23 50.71	QRC-HP-10-M-08SB-B-W66 *	10 22.05
			3.54	2.47	1.06				
	M20x1,5	12S	90	63	27	QRC-HP-10-F-12SB-BT-W66 *	22 48.50	QRC-HP-10-M-12SB-B-W66 *	7,40 16.31
			3.54	2.47	1.06				

* Auf Anfrage erhältlich.

Hinweis: Das Verbinden der Kupplungshälften erfolgt je nach Bauart. Hierbei ist auf das vollständige Einrasten bei Steckkupplungen bzw. auf die vollständige Verschraubung der Schraubhülse bis auf Anschlag zu achten. Das gewaltsame und nicht sachgemäße Trennen der Verschlusskupplung führt zu Funktionsstörungen.



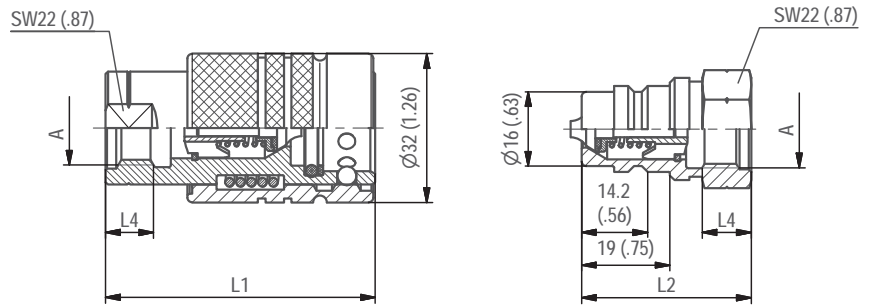

Alle Abmessungen in mm (inch).

Serie HPA-10 • BG 2 • Nennweite 10
HP/HU

Anschluss A	Abmessungen (mm/in)					Muffe Bestellbezeichnungen	Gewicht (^{kg} /lbs) ca. per 100	Stecker Bestellbezeichnungen	Gewicht (^{kg} /lbs) ca. per 100
	ØD2	L1	L2	L3	L4				
Innengewinde entsprechend DIN 3852-2-A - ANSI B 1.20.3									
	G3/8"	58	37	14		QRC-HPA-10-F-G06-BT-W66	18,80	QRC-HPA-10-M-G06-B-W66	5,10
		2.28	1.46	.55			41.45		11.24
Außengewinde mit 24°-Innenkonus - Schottwand - Form W entsprechend DIN 3861									
	M16x1,5	58	37	14		QRC-HPA-10-F-10L-BT-W66	22,60	QRC-HPA-10-M-10L-B-W66	8,80
		2.28	1.44	.55			49.82		19.40

Hinweis: Das Verbinden der Kupplungshälften erfolgt je nach Bauart. Hierbei ist auf das vollständige Einrasten bei Steckkupplungen bzw. auf die vollständige Verschraubung der Schraubhülse bis auf Anschlag zu achten. Das gewaltsame und nicht sachgemäße Trennen der Verschlusskupplung führt zu Funktionsstörungen.



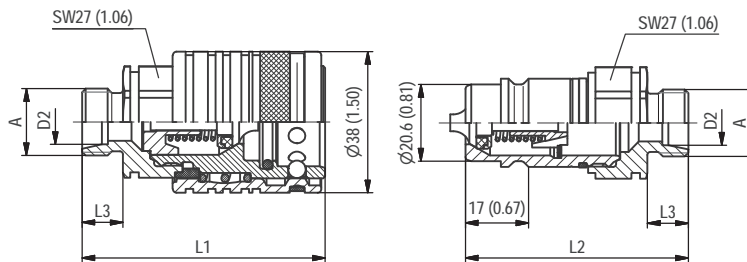

Alle Abmessungen in mm (inch).

Maße entsprechen ISO 7241-1, Serie A, Größe 12,5 und ISO 5675.

HP/HU

Serie HP-12 ▪ BG 3 ▪ Nennweite 12,5

Anschluss A	Abmessungen (^{mm} / _{in})					Muffe Bestellbezeichnungen	Gewicht (^{kg} / _{lbs}) ca. per 100	Stecker Bestellbezeichnungen	Gewicht (^{kg} / _{lbs}) ca. per 100
	ØD2	L1	L2	L3	L4				
Außengewinde entsprechend ISO 1179-4-B - ISO 9974-3									
	G 3/8"	71 2.80	61 2.40	12 .47		QRC-HP-12-F-B06-B-W3	29 63.93	QRC-HP-12-M-B06-B-W3	11,90 26.24
	G 1/2"	71 2.80	61 2.40	12 .47		QRC-HP-12-F-B08-B-W3	29,60 65.26	QRC-HP-12-M-B08-B-W3	12,30 27.12
	M22x1,5	71 2.80	61 2.40	12 .47		QRC-HP-12-F-M22M-B-W3	30 66.14	QRC-HP-12-M-M22M-B-W3	12,90 28.44
Innengewinde entsprechend DIN 3852-2-A - ISO 6149-1 - ISO 9974-1 - ANSI B 1.20.3 - SAE J1926-1 - ISO 11926-1									
	G3/8"	68 2.68	60 2.36		15 .59	QRC-HP-12-F-G06-B-W3	33,10 72.97	QRC-HP-12-M-G06-B-W3	15,30 33.73
		G 1/2"	70 2.76	48 1.89		17 .67	QRC-HP-12-F-G08-B-W3	28 61.73	QRC-HP-12-M-G08-B-W3
	M16x1,5		67 2.65	62 2.43		15 .59	QRC-HP-12-F-M160R-B-W3	31,80 70.11	QRC-HP-12-M-M160R-B-W3
		M18x1,5	68 2.68	60 2.36		15 .59	QRC-HP-12-F-M180R-B-W3	31,80 70.11	QRC-HP-12-M-M180R-B-W3
	M22x1,5		70 2.76	48 1.89		17 .67	QRC-HP-12-F-M22-B-W3	28,40 62.61	QRC-HP-12-M-M220R-B-W3
		NPTF 1/2"-14	70 2.76	48 1.89			QRC-HP-12-F-NF08-B-W3	29,40 64.82	QRC-HP-12-M-NF08-B-W3
	UNF 3/4"-16		77 3.03	48 1.89		14 .55	QRC-HP-12-F-U08-B-W3	27,80 61.29	QRC-HP-12-M-U08-B-W3

Hinweis: Das Verbinden der Kupplungshälften erfolgt je nach Bauart. Hierbei ist auf das vollständige Einrasten bei Steckkupplungen bzw. auf die vollständige Verschraubung der Schraubhülse bis auf Anschlag zu achten. Das gewaltsame und nicht sachgemäße Trennen der Verschlusskupplung führt zu Funktionsstörungen.



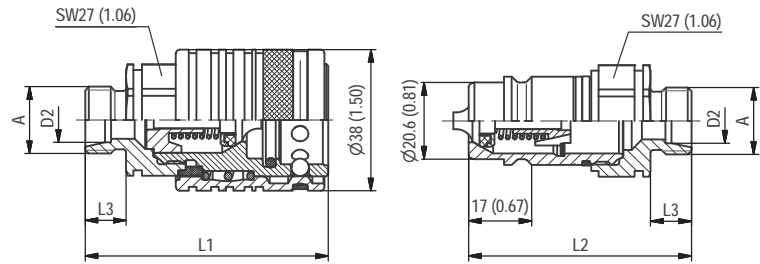

Alle Abmessungen in mm (inch).

Maße entsprechen ISO 7241-1, Serie A, Größe 12,5 und ISO 5675.

Serie HP-12 • BG 3 • Nennweite 12,5
HP/HU

Anschluss A	Abmessungen (^{mm} / _{in})				Muffe	Gewicht (^{kg} / _{lbs}) ca. per 100	Stecker	Gewicht (^{kg} / _{lbs}) ca. per 100		
	ØD2	L1	L2	L3					L4	Bestellbezeichnungen
Außengewinde mit 24°-Innenkonus - Form W entsprechend DIN 3861										
	M14x1,5	8L	64 2.53	58 2.30	10 .39	QRC-HP-12-F-08L-B-W3	26,20 57.76	QRC-HP-12-M-08L-B-W3	10,70 23.59	
	M16x1,5	10L	65 2.57	60 2.35	11 .43	QRC-HP-12-F-10L-B-W3	25,70 56.66	QRC-HP-12-M-10L-B-W3	10,90 24.03	
	M18x1,5	12L	65 2.57	60 2.35	11 .43	QRC-HP-12-F-12L-B-W3	25,70 56.66	QRC-HP-12-M-12L-B-W3	10,90 24.03	
	M22x1,5	15L	66 2.61	61 2.39	12 .47	QRC-HP-12-F-15L-B-W3	26,50 58.42	QRC-HP-12-M-15L-B-W3	11,70 25.79	
	M26x1,5	18L	66 2.61	61 2.39	12 .47	QRC-HP-12-F-18L-B-W3	27,30 60.19	QRC-HP-12-M-18L-B-W3	11,90 26.24	
	M18x1,5	10S	66 2.61	61 2.39	12 .47	QRC-HP-12-F-10S-B-W3	26,50 58.42	QRC-HP-12-M-10S-B-W3	11,50 25.35	
	M20x1,5	12S	66 2.61	61 2.39	12 .47	QRC-HP-12-F-12S-B-W3	26,70 58.86	QRC-HP-12-M-12S-B-W3	11,70 25.79	
	M22x1,5	14S	68 2.69	63 2.47	14 .55	QRC-HP-12-F-14S-B-W3	27,30 60.19	QRC-HP-12-M-14S-B-W3	12,30 27.12	
	M24x1,5	16S	68 2.69	63 2.47	14 .55	QRC-HP-12-F-16S-B-W3	27,50 60.63	QRC-HP-12-M-16S-B-W3	12,50 27.56	
	Außengewinde mit 24°-Innenkonus - Schottwand - Form W entsprechend DIN 3861									
		M14x1,5	08L	80 3.16	75 2.94	26 1.02	QRC-HP-12-F-08LB-B-W3	28,20 62.17	QRC-HP-12-M-08LB-B-W3	12,90 28.44
		M16x1,5	10L	80 3.16	75 2.94	26 1.02	QRC-HP-12-F-10LB-B-W3	28,80 63.49	QRC-HP-12-M-10LB-B-W3	13,50 29.76
M18x1,5		12L	84 3.31	79 3.10	30 1.18	QRC-HP-12-F-12LB-B-W3	29,10 64.15	QRC-HP-12-M-12LB-B-W3	14,30 31.53	
M22x1,5		15L	81 3.19	76 2.98	27 1.06	QRC-HP-12-F-15LB-B-W3	30,70 67.68	QRC-HP-12-M-15LB-B-W3	15,90 35.05	
M26x1,5		18L	81 3.20	76 2.98	27 1.06	QRC-HP-12-F-18LB-B-W3	34,10 75.18	QRC-HP-12-M-18LB-B-W3	19,30 42.55	
M18x1,5		10S	80 3.16	75 2.94	26 1.02	QRC-HP-12-F-10SB-B-W3	29,70 65.48	QRC-HP-12-M-10SB-B-W3	14,70 32.41	
M20x1,5		12S	81 3.20	76 2.98	27 1.06	QRC-HP-12-F-12SB-B-W3	30,50 67.24	QRC-HP-12-M-12SB-B-W3	15,50 34.17	
M22x1,5		14S	83 3.28	78 3.06	29 1.14	QRC-HP-12-F-14SB-B-W3	31,90 70.33	QRC-HP-12-M-14SB-B-W3	17,10 37.70	
M24x1,5		16S	83 3.28	78 3.06	29 1.14	QRC-HP-12-F-16SB-B-W3	33,30 73.41	QRC-HP-12-M-16SB-B-W3	18,30 40.34	

Hinweis: Das Verbinden der Kupplungshälften erfolgt je nach Bauart. Hierbei ist auf das vollständige Einrasten bei Steckkupplungen bzw. auf die vollständige Verschraubung der Schraubhülse bis auf Anschlag zu achten. Das gewaltsame und nicht sachgemäße Trennen der Verschlusskupplung führt zu Funktionsstörungen.



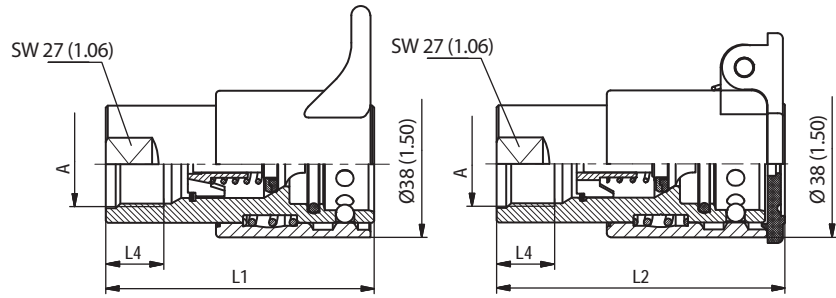





Alle Abmessungen in mm (inch).

Maße entsprechen ISO 7241-1, Serie A, Größe 12,5 und ISO 5675.

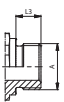
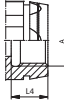
HP/HU

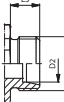
Serie ZP-12 ▪ BG 3 ▪ Nennweite 12,5

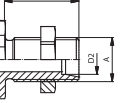
Anschluss A	Abmessungen (mm/in)					Muffe Bestellbezeichnungen	Gewicht (kg/lbs) ca. per 100	Muffe mit Staubschutz Bestellbezeichnungen	Gewicht (kg/lbs) ca. per 100	
	ØD2	L1	L2	L3	L4					
Außengewinde entsprechend DIN 3852										
 G 1/2"		74		12		QRC-ZP-12-F-B08-B-W3	31,40			
		2.92		.47			69.23			
Innengewinde entsprechend DIN 3852-2 - ISO 9974-1										
 G 1/2"		70			17	QRC-ZP-12-F-G08-B-W3	31,40			
		2.76			.67		69.23			
 M22x1,5		70	75		17	QRC-ZP-12-F-M22-B-W3	31	QRC-ZP-12-FF-M22/L-B-W3-SW	30,50	
		2.76	2.95		.67		68.34		67.24	
Außengewinde mit 24°-Innenkonus - Form W entsprechend DIN 3861										
 M18x1,5	12L	70			11	QRC-ZP-12-F-12L-B-W3	30,10			
		2.76			.43		66.36			
 M22x1,5	15L	71			12	QRC-ZP-12-F-15L-B-W3	30,90			
		2.80			.47		68.12			
Außengewinde mit 24°-Innenkonus - Schottwand - Form W entsprechend DIN 3861										
 M18x1,5	12L	89	93	30		QRC-ZP-12-F-12LB-B-W3	33,50	QRC-ZP-12-FF-12LB/S-B-W3-SW	36,20	
			3.51	3.67	1.18				73.85	79.81
	M22x1,5	15L	86	90	27		QRC-ZP-12-F-15LB-B-W3	35,10	QRC-ZP-12-FF-15LB/S-B-W3-SW	38,90
			3.39	3.55	1.06			77.38		85.76
M20x1,5	12S		90	27					QRC-ZP-12-FF-12SB/L-B-W3-SW	39,30
			3.55	1.06						86.64
M24x1,5	16S		88,6	29					QRC-ZP-12-FF-16SB/L-B-W3-SW	41,50
			3.49	1.14						91.49

Hinweis: Das Verbinden der Kupplungshälften erfolgt je nach Bauart. Hierbei ist auf das vollständige Einrasten bei Steckkupplungen bzw. auf die vollständige Verschraubung der Schraubhülse bis auf Anschlag zu achten. Das gewaltsame und nicht sachgemäße Trennen der Verschlusskupplung führt zu Funktionsstörungen.



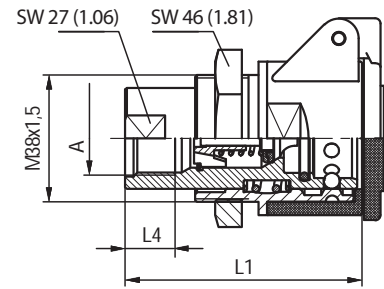
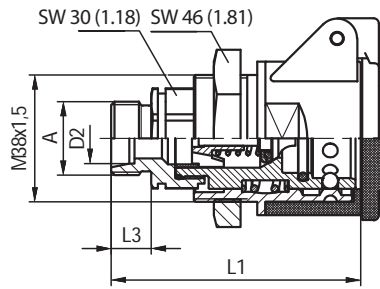

Alle Abmessungen in mm (inch).

Maße entsprechen ISO 7241-1, Serie A, Größe 12,5 und ISO 5675.

Serie AP-12 • BG 3 • Nennweite 12,5
HP/HU

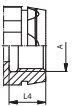
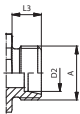
Anschluss A	Abmessungen (mm/in)					Muffe Bestellbezeichnungen	Gewicht (kg/lbs) ca. per 100
	ØD2	L1	L2	L3	L4		
Innengewinde entsprechend ISO 9974-1							
	M22x1,5	75			15	QRC-AP-12-FF-M22M30-B-W3-RD/BK	38,10
		2.95			.59		84
Außengewinde mit 24°-Innenkonus - Form W entsprechend DIN 3861							
	M22x1,5	15L	72		12	QRC-AP-12-FF-15L-B-W3-RD/BK	39
		2.84			.47		85.98

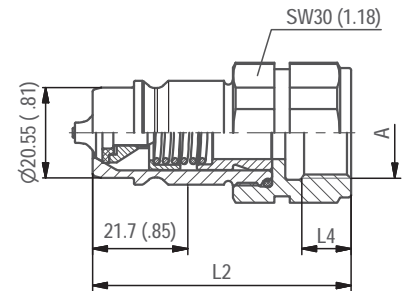

Alle Abmessungen in mm (inch).

Stecker unter Druck kuppelbar - für die HP-12 Muffe.

Maße entsprechen ISO 7241-1, Serie A

Serie HU-12 • BG 3 • Nennweite 12,5 • Unter Druck kuppelbar

Anschluss A	Abmessungen (mm/in)					Stecker Bestellbezeichnungen	Gewicht (kg/lbs) ca. per 100
	ØD2	L1	L2	L3	L4		
Innengewinde entsprechend DIN 3852-2-A - ANSI B 1.20.3							
	G3/8"		46		12	QRC-HU-12-M-G06-B-W3	16,60
			1.81		.47		36,60
	NPTF 3/8" -18		46			QRC-HU-12-M-NF06-B-W3	19,20
			1.81				42,33
	G1/2"		46		14	QRC-HU-12-M-G08-B-W3	16,20
			1.81		.55		35,71
	NPTF 1/2" -14		46			QRC-HU-12-M-NF08-B-W3	17,60
			1.81				38,80

Hinweis: Das Verbinden der Kupplungshälften erfolgt je nach Bauart. Hierbei ist auf das vollständige Einrasten bei Steckkupplungen bzw. auf die vollständige Verschraubung der Schraubhülse bis auf Anschlag zu achten. Das gewaltsame und nicht sachgemäße Trennen der Verschlusskupplung führt zu Funktionsstörungen.



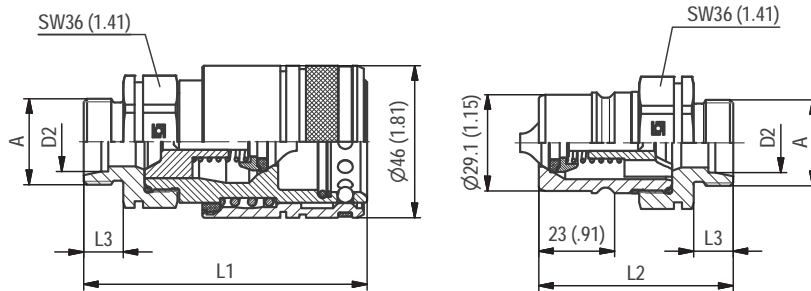

Alle Abmessungen in mm (inch).

Maße entsprechen ISO 7241-1, Serie A, Größe 19 und ISO 5675.

HP/HU

Serie HP-19 • BG 4 • Nennweite 19

Anschluss A	Abmessungen (mm/in)					Muffe Bestellbezeichnungen	Gewicht (kg/lbs) ca. per 100	Stecker Bestellbezeichnungen	Gewicht (kg/lbs) ca. per 100
	ØD2	L1	L2	L3	L4				
Innengewinde entsprechend DIN 3852-2 - ISO 9974-1									
	G3/4"	92	65		19	QRC-HP-19-F-G12-BT-W66	60,50 133.38	QRC-HP-19-M-G12-B-W66	31,50 69.45
	M22x1,5	92	65		19	QRC-HP-19-F-M22-BT-W66	62,80 138.45	QRC-HP-19-M-M22-B-W66	31,30 69
	NPTF 3/4"-14	92	65			QRC-HP-19-F-NF12-BT-W66	62,80 138.45	QRC-HP-19-M-NF12-B-W66	31,30 69
Außengewinde mit 24°-Innenkonus - Form W entsprechend DIN 3861									
	M18x1,5	12L	85	58	11		54,40 119.93	QRC-HP-19-M-12L-B-W66	22,70 50.04
		15L	86	59	12		54,60 120.37	QRC-HP-19-M-15L-B-W66	23,20 51.15
	M26x1,5	18L	86	59	12		55,50 122.36	QRC-HP-19-M-18L-B-W66	23,80 52.47
		22L	88	61	14		56,90 125.44	QRC-HP-19-M-22L-B-W66	24,80 54.67
	M24x1,5	16S	88	61	14		56 123.46	QRC-HP-19-M-16S-B-W66	24,20 53.35
		20S	90	63	16		57,20 126.10	QRC-HP-19-M-20S-B-W66	25,20 55.56
Außengewinde mit 24°-Innenkonus - Schottwand - Form W entsprechend DIN 3861									
	M18x1,5	12L	100	73	26		57,40 126.55	QRC-HP-19-M-12LB-B-W66	27,60 60.85
		15L	101	74	27		59 130.07	QRC-HP-19-M-15LB-B-W66	27,40 60.41
	M26x1,5	18L	101	74	27		62,70 138.23	QRC-HP-19-M-18LB-B-W66	31 68.34
		22L	110	83	36		67,50 148.81	QRC-HP-19-M-22LB-B-W66	35,50 78.26
	M24x1,5	16S	103	76	29		61,40 135.36	QRC-HP-19-M-16SB-B-W66	29,80 65.70
		20S	110	83	36		68,50 151.02	QRC-HP-19-M-20SB-B-W66	36,20 79.81

Hinweis: Das Verbinden der Kupplungshälften erfolgt je nach Bauart. Hierbei ist auf das vollständige Einrasten bei Steckkupplungen bzw. auf die vollständige Verschraubung der Schraubhülse bis auf Anschlag zu achten. Das gewaltsame und nicht sachgemäße Trennen der Verschlusskupplung führt zu Funktionsstörungen.



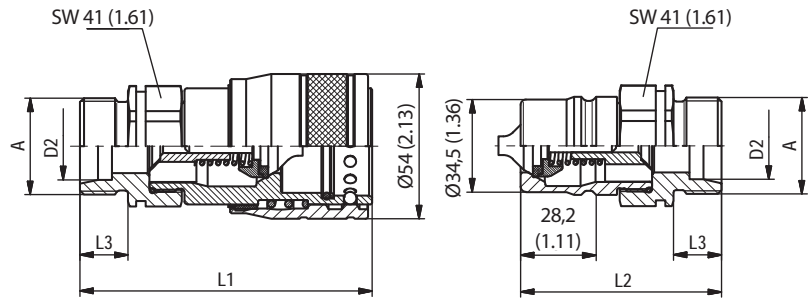

Alle Abmessungen in mm (inch).

Maße entsprechen ISO 7241-1, Serie A, Größe 25.

Serie HP-25 ▪ BG 6 ▪ Nennweite 25
HP/HU

Anschluss A	Abmessungen (^{mm} / _{in})				Muffe Bestellbezeichnungen	Gewicht (^{kg} / _{lbs}) ca. per 100	Stecker Bestellbezeichnungen	Gewicht (^{kg} / _{lbs}) ca. per 100	
	ØD2	L1	L2	L3 L4					
Innengewinde entsprechend DIN 3852-2-A - ANSI B 1.20.3									
	G3/4"	104 4.09	72 2.83	19 .75	QRC-HP-25-F-G12-BT-W66	87,60 193.12	QRC-HP-25-M-G12-B-W66	40,90 90.17	
	G1"	104 4.09	72 2.83	19 .75	QRC-HP-25-F-G16-BT-W66	83,40 183.87	QRC-HP-25-M-G16-B-W66	36,30 80.03	
	NPTF 1"-11 1/2	104 4.09	72 2.83		QRC-HP-25-F-NF16-BT-W66	83,40 183.87	QRC-HP-25-M-NF16-B-W66	36,30 80.03	
Außengewinde mit 24°-Innenkonus - Form W entsprechend DIN 3861									
	M22x1,5	15L	103 4.06	69 2.72	12 .47	QRC-HP-25-F-15L-BT-W66	79,70 175.71	QRC-HP-25-M-15L-B-W66 *	34,60 76.28
			M26x1,5	18L	103 4.06	69 2.72	12 .47	QRC-HP-25-F-18L-BT-W66	81,30 179.24
	M30x2	22L			105 4.13	71 2.80	14 .55	QRC-HP-25-F-22L-BT-W66	81,70 180.12
			M36x2	28L	105 4.13	71 2.80	14 .55	QRC-HP-25-F-28L-BT-W66	81,90 180.56
	M45x2	35L			107 4.21	73 2.87	16 .63	QRC-HP-25-F-35L-BT-W66 *	89,60 197.53
			M30x2	20S	107 4.21	73 2.87	16 .63	QRC-HP-25-F-20S-BT-W66	82,80 182.54
	M36x2	25S			109 4.29	75 2.95	18 .71	QRC-HP-25-F-25S-BT-W66	85 187.39
			M42x2	30S	111 4.37	77 3.03	20 .79	QRC-HP-25-F-30S-BT-W66	82 180.78
	Außengewinde mit 24°-Innenkonus - Schottwand - Form W entsprechend DIN 3861								
		M22x1,5	15L	118 4.65	84 3.31	27 1.06	QRC-HP-25-F-15LB-BT-W66	82,90 182.76	QRC-HP-25-M-15LB-B-W66 *
M26x1,5				18L	123 4.84	89 3.50	32 1.26	QRC-HP-25-F-18LB-BT-W66	85 187.39
		M30x2	22L		125 4.92	91 3.58	34 1.34	QRC-HP-25-F-22LB-BT-W66	90,90 200.40
M36x2				28L	125 4.92	91 3.58	34 1.34	QRC-HP-25-F-28LB-BT-W66	85,40 188.27
		M30x2	20S		129 5.08	95 3.74	38 1.50	QRC-HP-25-F-20SB-BT-W66	83,50 184.09
M36x2				25S	129 5.08	95 3.74	38 1.50	QRC-HP-25-F-25SB-BT-W66	89 196.21
		M42x2	30S		131 5.16	97 3.82	40 1.57	QRC-HP-25-F-30SB-BT-W66	111,90 246.70

* Auf Anfrage erhältlich.

Hinweis: Das Verbinden der Kupplungshälften erfolgt je nach Bauart. Hierbei ist auf das vollständige Einrasten bei Steckkupplungen bzw. auf die vollständige Verschraubung der Schraubhülse bis auf Anschlag zu achten. Das gewaltsame und nicht sachgemäße Trennen der Verschlusskupplung führt zu Funktionsstörungen.



Serie HP - Staubschutz

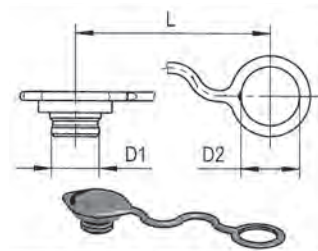
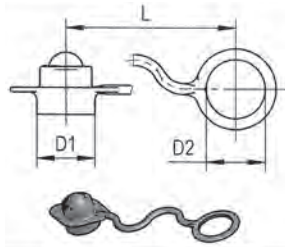

HP/HU

Abmessungen (mm/in)			Material	Staubkappe für Kupplungsstecker
D1	D2	L		Bestellbezeichnungen
28	27	134	Kunststoff (Rot)	QRC-HP-12-DM-27-K/1-RD
1.10	1.06	5.28		

Abmessungen (mm/in)			Material	Staubstecker für Kupplungsmuffe
D1	D2	L		Bestellbezeichnungen
22	27	135	Kunststoff (Rot)	QRC-HP-12-DF-27-K/1-RD
.87	1.06	5.31		

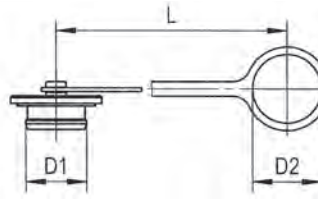
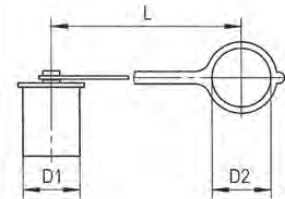

Abmessungen (mm/in)			Material	Staubkappe für Kupplungsstecker
D1	D2	L		Bestellbezeichnungen
22	22	125	Kunststoff (Rot)	QRC-HP-10-DM-22-K-RD
.87	.87	4.92		
33	37	190	Kunststoff (Rot)	QRC-HP-19-DM-37-K-RD
1.30	1.46	7.48		
36	41	190	Kunststoff (Rot)	QRC-HP-25-DM-41-K-RD
1.42	1.61	7.48		

Abmessungen (mm/in)			Material	Staubstecker für Kupplungsmuffe
D1	D2	L		Bestellbezeichnungen
18	22	125	Kunststoff (Rot)	QRC-HP-10-DF-22-K-RD
.71	.87	4.92		
30	37	190	Kunststoff (Rot)	QRC-HP-19-DF-37-K-RD
1.18	1.46	7.48		
36	41	190	Kunststoff (Rot)	QRC-HP-25-DF-41-K-RD
1.42	1.61	7.48		

Serie HU - Staubschutz

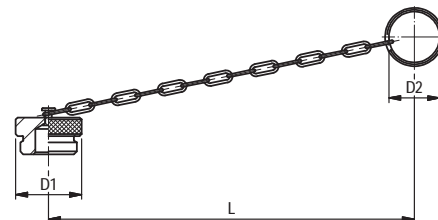
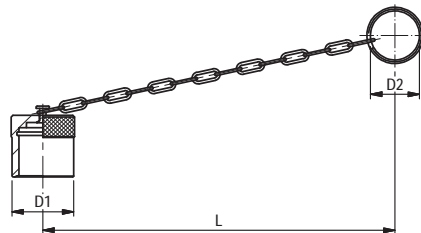

Abmessungen (mm/in)			Material	Staubkappe für Kupplungsstecker
D1	D2	L		Bestellbezeichnungen
38	32	205	Aluminium mit Kette	QRC-IA-12-DM-32/CN-W89-SI
1.50	1.26	8.07		

Abmessungen (mm/in)			Material	Staubstecker für Kupplungsmuffe
D1	D2	L		Bestellbezeichnungen
38	32	205	Aluminium mit Kette	QRC-IA-12-DF-32/CN-W89-SI
1.50	1.26	8.07		

Außer den oben angegebenen Standardfarben sind die Staubschutzteile noch in den Farben Blau, Grün, Gelb und Schwarz lieferbar. Bitte ersetzen Sie den Farbschlüssel RD durch BU, GN, YE und BK.



Produktbeschreibung

Push/Pull Steckkupplungen der Serie UX von STAUFF bestehen aus einer Kupplungsmuffe in einer kurzen oder langen Version und dienen dazu, Rohr- und Schlauchleitungen schnell und einfach von Hand, also ohne Werkzeug, zu kuppeln und entkuppeln. Die Muffe kann unter vollem Betriebsdruck im Stecker gekuppelt werden und als Abreißkupplung installiert werden.

Entwickelt wurde die Serie nach ISO 7241-1 A und ist in der Nennweite 12 (1/2") erhältlich und kann mit Steckern der Serie HP-12 oder Serie IA-12 gekuppelt werden.

Produktmerkmale

- Kegelventil
(öffnet sich automatisch im gekuppelten Zustand innerhalb des Nennbetriebsdrucks, um die Strömung laminar zu halten)
- verzinkt und dickschichtpassiviert (Chrom III)
- High-Flow-Ventileinheit mit Rücklauf-Volumenstrom bis 240 l/min
- Push-pull Funktion
- Kann als Abreißkupplung installiert werden
- geringe Ein- und Auskuppelkraft erforderlich

Anwendungen



Land- und
Forstmaschinen

Eigenschaften



Unter Druck
kuppelbar



Entwickelt für eine
sichere Verbindung



Serie UX - Stahl

Material	Stahl
Oberfläche	verzinkt und dickschichtpassiviert (Chrom III)
Standard-Dichtungswerkstoff(e)	NBR (Buna-N®), PTFE ²
Betriebstemperatur	-30° C ... +100° C / -22° F ... +212° F
Ventil-Ausführung	Kegelventil
Kuppeln	Stecken
Entkuppeln	ziehen
Kuppeln unter Druck	Muffe bis max. 2,5 bar / 36 PSI, ISO-A-Stecker bis zum max. Betriebsdruck bzw. Systemdruck möglich
Anwendung	Land- und Forstmaschinen
Austauschbarkeit	ISO 7241-1 Serie A, Größe 12,5

² Alternative Dichtungswerkstoffe sind auf Anfrage erhältlich.



Die Kupplungsmuffe der Serie UX, ist in zwei unterschiedlichen Gesamtlängen erhältlich und daher mit den gängigsten verbauten Kupplungen kompatibel.

Technische Daten

Serie	BG	DN Zoll Inch	DN metrisch ISO 4397	Q _{max}		Betriebsdruck		Berstdruck Gekuppelt*		Muffe		Stecker		Lecköl	
				l/min	US GPM	bar	PSI	bar	PSI	bar	PSI	bar	PSI	ml	fl oz
UX-12	3	1/2"	12,5	100	26,42	250	3626	1000	14504	1000	14504	1000	14504	1,7	.0575

Der angegebene Betriebsdruck bezieht sich nur auf die Kupplung und ist abhängig von den gewählten Anschlussarten.

* in Verbindung mit QRC-HP-12-M-....

Durchflusseigenschaften

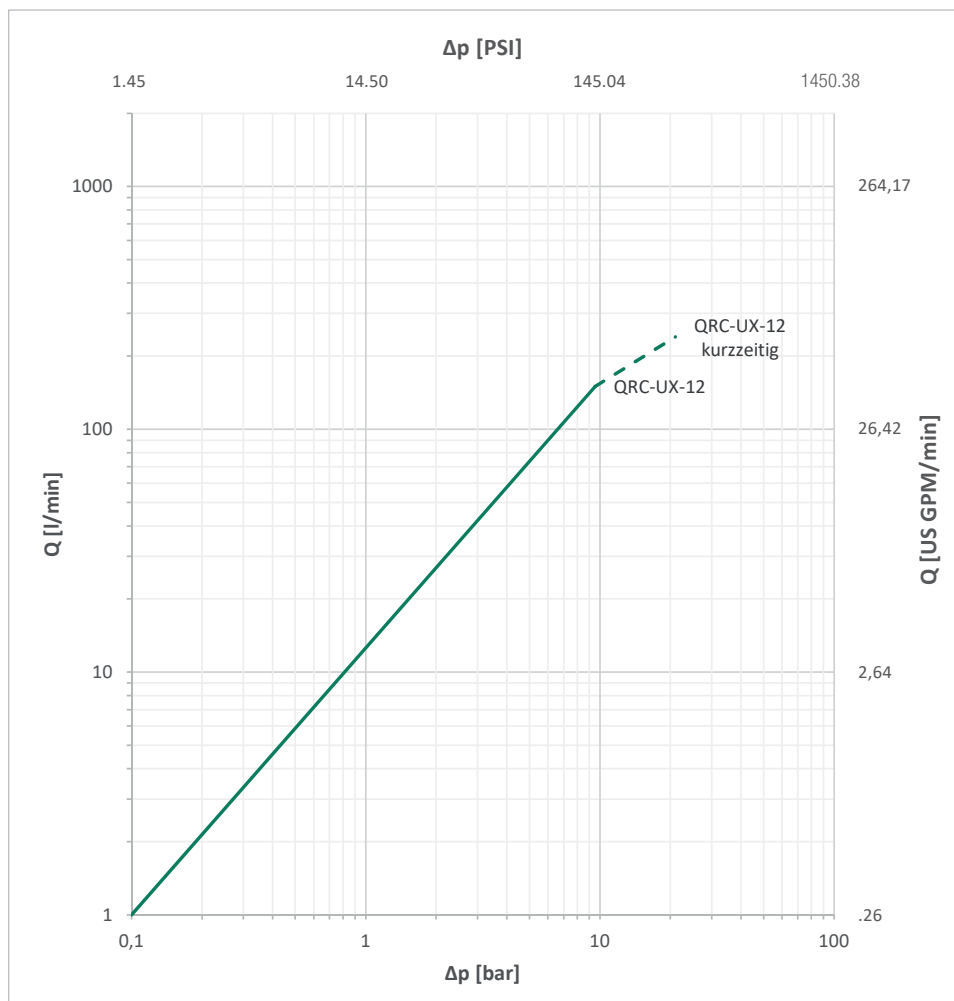



Bitte beachten Sie: Sofern nicht anders angegeben, gelten die Kennlinien für Hydrauliköl mit einer kinematischen Viskosität von 28,8 - 35,2 mm²/s (28,8 - 35,2 cSt) und nur für Kupplungen mit nicht reduzierten Anschlüssen.

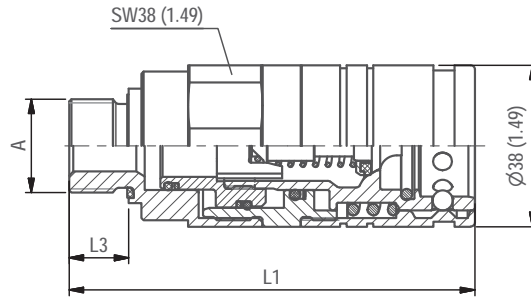

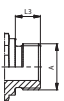

Alle Abmessungen in mm (inch).

Serie UX-S-10 • BG 3 • Nennweite 12,5
UX

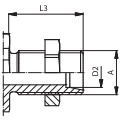
Anschluss A	Abmessungen (^{mm} / _{in})					Muffe Bestellbezeichnungen	Gewicht (^{kg} / _{lbs}) ca. per 100
	ØD2	L1	L2	L3	L4		
Außengewinde entsprechend EN ISO 9974-2, DIN 3852 T11 Form E							
	M22x1,5		95,5		14	QRC-UX-S-12-F-M22MWD-S1-W66-SM	49,50
			3,76		.55		109,13
Außengewinde entsprechend ISO 6149, DIN 3852 T3, Form C							
	M22x1,5		94		13	QRC-UX-S-12-F-M22MOR-S1-W66-SM	49,20
			3,70		.51		108,47
Außengewinde mit 24°-Innenkonus - Schottwand - Form W entsprechend DIN 3861							
	M18x1,5	12L	112,5 4,43		30 1,18	QRC-UX-S-12-F-12LB-S1-W66	50,20 110,67
	M22x1,5	15L	109,5 4,31		27 1,06	QRC-UX-S-12-F-15LB-S1-W66	51,30 113,10
	M26x1,5	18L	109,5 4,31		27 1,06	QRC-UX-S-12-F-18LB-S1-W66	52,70 116,18

Staubschutz: siehe Seite 188.

Hinweis: Das Verbinden der Kupplungshälften erfolgt je nach Bauart. Hierbei ist auf das vollständige Einrasten bei Steckkupplungen bzw. auf die vollständige Verschraubung der Schraubhülse bis auf Anschlag zu achten. Das gewaltsame und nicht sachgemäße Trennen der Verschlusskupplung führt zu Funktionsstörungen.



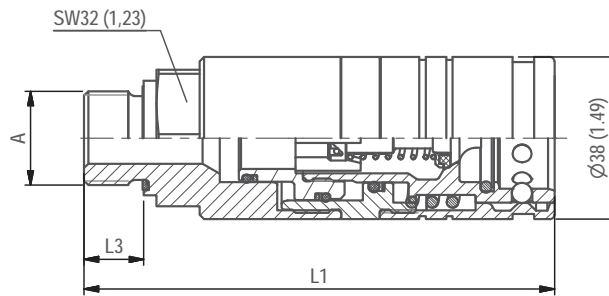

Alle Abmessungen in mm (inch).

Serie UX-L-10 • BG 3 • Nennweite 12,5

UX

Anschluss A	Abmessungen (^{mm} / _{in})					Muffe Bestellbezeichnungen	Gewicht (^{kg} / _{lbs}) ca. per 100	
	ØD2	L1	L2	L3	L4			
Außengewinde entsprechend EN ISO 9974-2, DIN 3852 T11 Form E								
	M22x1,5		110,3 4.34		14 .55	QRC-UX-L-12-F-M22MWD-S1-W66-SM	59,60 131.40	
Außengewinde entsprechend ISO 6149, DIN 3852 T3, Form C								
	M18x1,5		110,8 4.36		14 .55	QRC-UX-L-12-F-M18MOR-S1-W66-SM	61,90 136.47	
	M22 x 1,5		110,8 4.36		14 .55	QRC-UX-L-12-F-M22MOR-S1-W66-SM	59,60 131.40	
Außengewinde mit 24°-Innenkonus - Schottwand - Form W entsprechend DIN 3861								
	M18x1,5	12L	121,5 4.78		26 1.02	QRC-UX-L-12-F-12LB-S1-W66	60,20 132.72	
	M22 x 1,5	15L	123,5 4.86		26 1.02	QRC-UX-L-12-F-15LB-S1-W66	62,90 138.67	
Innengewinde entsprechend ISO 1179 - ANSI B 1.20.3 - SAE J1926-1 - ISO 11926-1								
	G1/2"		107,3 4.22		15 .59	QRC-UX-L-12-F-G08-S1-W66	60,40 133.16	
	NPTF 1/2"-14		107,3 4.22			QRC-UX-L-12-F-NF08-S1-W66	60,80 134.04	
	UNF 3/4"-16		107,3 4.22		14 .55	QRC-UX-L-12-F-U08-S1-W66	60,90 134.26	
Hohlschraube für Ringstutzen entsprechend DIN 7643								
M22x1,5	18		134,8 5.31		39 1.54	14 .55	QRC-UX-L-12-F-BS22-S1-W66	61,20 134.92

Staubschutz: siehe Seite 188.

Hinweis: Das Verbinden der Kupplungshälften erfolgt je nach Bauart. Hierbei ist auf das vollständige Einrasten bei Steckkupplungen bzw. auf die vollständige Verschraubung der Schraubhülse bis auf Anschlag zu achten. Das gewaltsame und nicht sachgemäße Trennen der Verschlusskupplung führt zu Funktionsstörungen.



Produktbeschreibung

Steckkupplungen mit Kegelventil der Serie IA von STAUFF bestehen aus einem Kupplungsstecker und einer Kupplungsmuffe und dienen dazu, Rohr- und Schlauchleitungen schnell und einfach von Hand, also ohne Werkzeug, zu kuppeln und entkuppeln.

Entwickelt wurde die Serie nach ISO 7241-1 A und ist in den Nennweiten 06, 10, 12, 19, 25, 31, 38, 51 (1/4" - 2") erhältlich.

Die bewährte Konstruktion eignet sich für den Einsatz in land- und forstwirtschaftlichen Maschinen und hydraulische Anbaugeräte. Andere Anwendungen können je nach Druck- und Durchflusseigenschaften Baumaschinen, Ölwerkzeuge, Stahlwerksmaschinen und andere anspruchsvolle industrielle Hydraulikanwendungen umfassen.

Produktmerkmale

- Kegelventil
- Kupplung aus Stahl mit Zink/Nickel-Oberflächenbeschichtung
- Integriertes Verriegelungssystem schließt ein unbeabsichtigtes Lösen der Kupplung aus
- Austauschbarkeit nach ISO 7241-1 Serie A
- Kompatibel mit der HP-Serie

Anwendungen



Land- und Forstmaschinen



Stationärhydraulik

Eigenschaften



Zink/Nickel-Beschichtung



Entwickelt für eine sichere Verbindung



Serie IA - Stahl

Material	Stahl
Oberfläche	Zink-Nickel
Standard-Dichtungswerkstoff(e)	NBR (Buna-N®) ²
Betriebstemperatur	-25° C ... +100° C / -13° F ... +212° F
Ventil-Ausführung	Kegelventil
Kuppeln	Stecken + Push Hülse betätigen
Entkuppeln	Push Hülse betätigen
Kuppeln unter Druck	nicht möglich
Anwendung	Land- und Forstmaschinen
Austauschbarkeit	ISO 7241-1, Serie A



² Alternative Dichtungswerkstoffe sind auf Anfrage erhältlich.

Technische Daten

Serie	BG	DN Zoll Inch	DN metrisch ISO 4397	Q _{max}		Betriebsdruck		Berstdruck Gekuppelt		Muffe		Stecker		Lecköl	
				l/min	US GPM	bar	PSI	bar	PSI	bar	PSI	bar	PSI	ml	fl oz
IA-06	1	1/4"	6,3	4,5	1.19	315	4569	1600	23206	1600	23206	1600	23206	0,5	.0169
IA-10	2	3/8"	10	34,5	9.11	315	4569	1500	21756	1500	21756	1500	21756	1,9	.0642
IA-12	3	1/2"	12,5	67,5	17.83	250	3626	1520	22046	1250	18130	1000	14504	2,7	.0913
IA-19	4	3/4"	19 (20)	159	42.00	250	3626	1000	14504	1000	14504	1000	14504	9,3	.3145
IA-25	6	1"	25	283,5	74.89	200	2901	1000	14504	1000	14504	1000	14504	16	.5410
IA-31	7	1 1/4"	31	432	114.12	200	2901	800	11603	800	11603	800	11603	30	10.144
IA-38	8	1 1/2"	38	758	200.24	160	2321	640	9282	640	9282	640	9282	54	18.260
IA-51	9	2"	51	1135	299.84	150	2176	252	3655	252	3655	252	3655	120	40.577

Der angegebene Betriebsdruck bezieht sich nur auf die Kupplung und ist abhängig von den gewählten Anschlussarten.

Durchflusseigenschaften

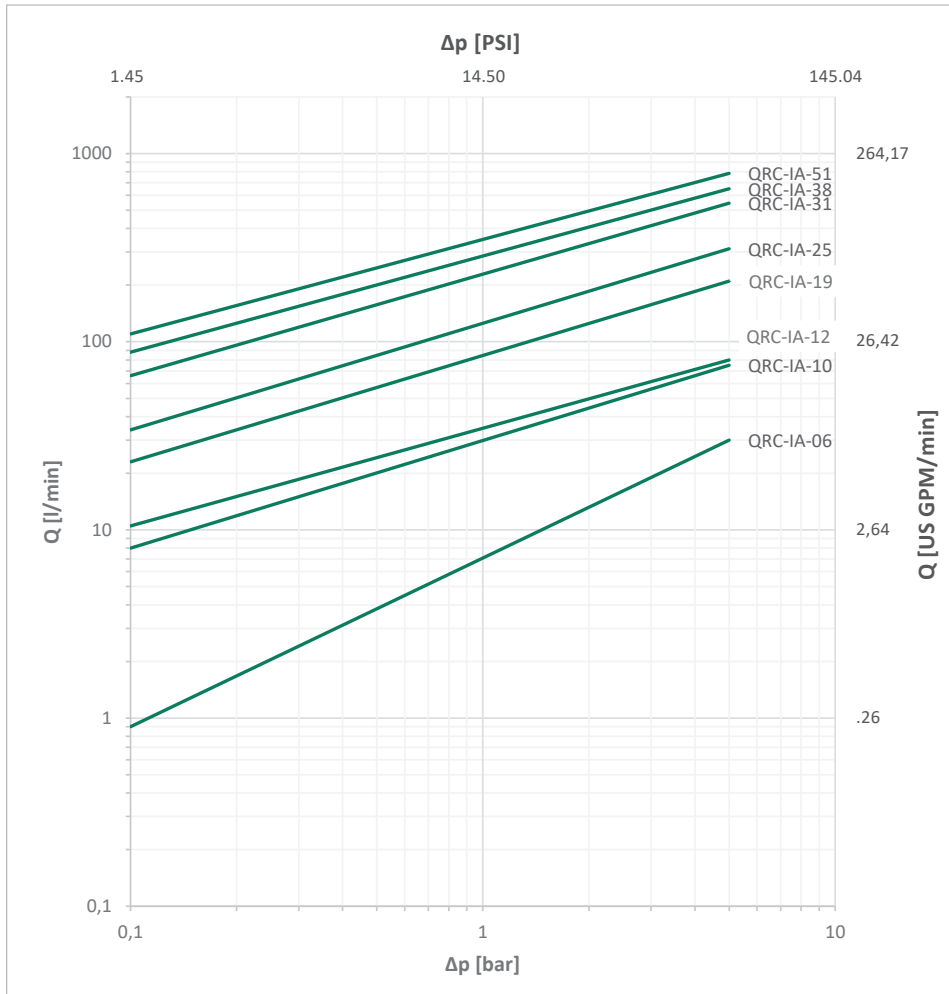

Bitte beachten Sie: Sofern nicht anders angegeben, gelten die Kennlinien für Hydrauliköl mit einer kinematischen Viskosität von 28,8 - 35,2 mm²/s (28,8 - 35,2 cSt) und nur für Kupplungen mit nicht reduzierten Anschlüssen.



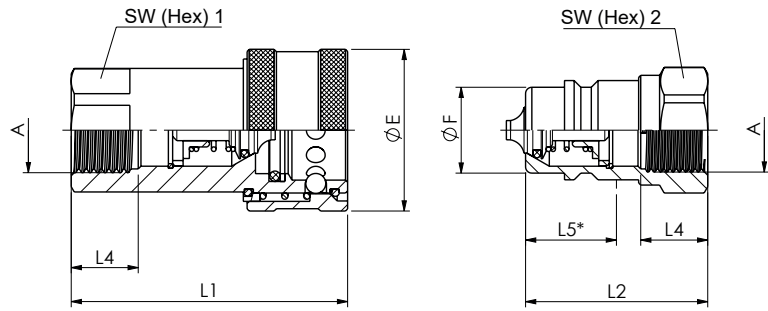

Alle Abmessungen in mm (inch). Zeichnung entspricht Serie IA-12.
* Eintauchtiefe Stecker.

Serie IA-06 • BG 1 • Nennweite 6,3

Anschluss A	Abmessungen (mm/in)								Muffe Bestellbezeichnungen	Gewicht (kg/lbs) ca. per 100	Stecker Bestellbezeichnungen	Gewicht (kg/lbs) ca. per 100	
	ØE	ØF	L1	L2	L4 min	L5	SW1	SW2					
Innengewinde entsprechend DIN 3852 - ISO 1179-1 - ANSI B 1.20.3													
	G1/4"	26	11,8	50	35,5	12	13,7	19	19	QRC-IA-06-F-G04-BT-W3	11,62	QRC-IA-06-M-G04-B-W3	3,56
		1.02	.46	1.97	1.40	.47	.54	.75	.75		25,62		7,85
	NPTF 1/4" -18	26	11,8	50	35,5		13,7	19	19	QRC-IA-06-F-NF04-BT-W3	11,62	QRC-IA-06-M-NF04-B-W3	3,56
		1.02	.46	1.97	1.40		.54	.75	.75		25,62		7,85
Innengewinde entsprechend SAE J 1926-1													
	UNF 9/16" -18	26	11,8	50	35,5	12,7	13,7	19	19	QRC-IA-06-F-U06-BT-W3	11,32	QRC-IA-06-M-U06-B-W3	3,31
		1.02	.46	1.97	1.40	.50	.54	.75	.75		24,96		7,30

Serie IA-10 • BG 2 • Nennweite 10

Anschluss A	Abmessungen (mm/in)								Muffe Bestellbezeichnungen	Gewicht (kg/lbs) ca. per 100	Stecker Bestellbezeichnungen	Gewicht (kg/lbs) ca. per 100	
	ØE	ØF	L1	L2	L4 min	L5	SW1	SW2					
Innengewinde entsprechend DIN 3852 - ISO 1179-1 - ANSI B 1.20.3													
	G 3/8"	31,5	17,3	56	36,5	12,6	18	22	22	QRC-IA-10-F-G06-BT-W3	15,32	QRC-IA-10-M-G06-B-W3	5,02
		1.24	.68	2.20	1.44	.50	.71	.87	.87		33,77		11,07
	NPTF 3/8" -18	31,5	17,3	56	36,5		18	22	22	QRC-IA-10-F-NF06-BT-W3	15,32	QRC-IA-10-M-NF06-B-W3	5,02
		1.24	.68	2.20	1.44		.71	.87	.87		33,77		11,07
Innengewinde entsprechend SAE J 1926-1													
	UNF 9/16" -18	31,5	17,3	56	36,5	12,7	18	22	22	QRC-IA-10-F-U06-BT-W3	13,81	QRC-IA-10-M-U06-B-W3	4,31
		1.24	.68	2.20	1.44	.50	.71	.87	.87		30,45		9,50
	UNF 3/4" -16	31,5	17,3	56	36,5	14	18	22	22	QRC-IA-10-F-U08-BT-W3	14,82	QRC-IA-10-M-U08-B-W3	4,54
		1.24	.68	2.20	1.44	.55	.71	.87	.87		32,67		10,01

Hinweis: Das Verbinden der Kupplungshälften erfolgt je nach Bauart. Hierbei ist auf das vollständige Einrasten bei Steckkupplungen bzw. auf die vollständige Verschraubung der Schraubhülse bis auf Anschlag zu achten. Das gewaltsame und nicht sachgemäße Trennen der Verschlusskupplung führt zu Funktionsstörungen.



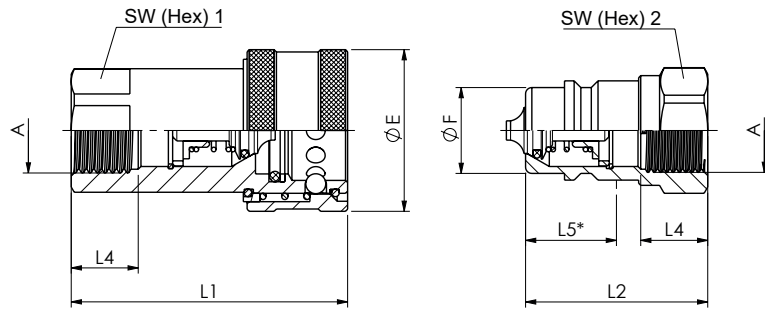

Alle Abmessungen in mm (inch). Zeichnung entspricht Serie IA-12.
* Eintauchtiefe Stecker.

Serie IA-12 ▪ BG 3 ▪ Nennweite 12,5

Anschluss A	Abmessungen (^{mm} / _{in})								Muffe	Gewicht (^{kg} / _{lbs}) ca. per 100	Stecker	Gewicht (^{kg} / _{lbs}) ca. per 100	
	ØE	ØF	L1	L2	L4 min	L5	SW1	SW2	Bestellbezeichnungen		Bestellbezeichnungen		
Innengewinde entsprechend DIN 3852 - ISO 1179-1 - ANSI B 1.20.3 - ISO 9974-1													
	M22x1,5	38,6	20,5	66	43,5	14	21,5	27	27	QRC-IA-12-F-M22-BT-W3	27,02 59,57	QRC-IA-12-M-M22-B-W3	8,77 19,33
	G 1/2"	38,6	20,5	66	43,5		21,5	27	27	QRC-IA-12-F-G08-BT-W3	27,02 59,57	QRC-IA-12-M-G08-B-W3	8,77 19,33
	NPTF 1/2" -14	38,6	20,5	66	43,5		21,7	27	27	QRC-IA-12-F-NF08-BT-W3	25,64 56,53	QRC-IA-12-M-NF08-B-W3	8,60 18,96
	NPTF 3/4" -14	38	20,55	70	63,5		21,5	27	27	QRC-IA-12-F-NF12-BT-W3	35,30 77,82	QRC-IA-12-M-NF12-B-W3	9,80 21,61
Innengewinde entsprechend SAE J 1926-1													
	UNF 3/4" -16	38,6	20,5	66	43,5	14,3	21,7	27	27	QRC-IA-12-F-U08-BT-W3	27,40 60,41	QRC-IA-12-M-U08-B-W3	10,10 22,27
	UNF 7/8" -14	38,6	20,5	66	43,5	16,7	21,7	27	27	QRC-IA-12-F-U10-BT-W3	26,00 57,32	QRC-IA-12-M-U10-B-W3	10,10 22,27

Serie IA-19 ▪ BG 4 ▪ Nennweite 19

Anschluss A	Abmessungen (^{mm} / _{in})								Muffe	Gewicht (^{kg} / _{lbs}) ca. per 100	Stecker	Gewicht (^{kg} / _{lbs}) ca. per 100	
	ØE	ØF	L1	L2	L4 min	L5	SW1	SW2	Bestellbezeichnungen		Bestellbezeichnungen		
Innengewinde entsprechend DIN 3852 - ISO 1179-1 - ANSI B 1.20.3													
	G 3/4"	48	29,1	80,2	57	18	26,8	34	34	QRC-IA-19-F-G12-BT-W3	51,37 113,25	QRC-IA-19-M-G12-B-W3	19,92 43,92
	NPTF 3/4" -14	48	29,1	80,2	57		26,8	34	34	QRC-IA-19-F-NF12-BT-W3	51,37 113,25	QRC-IA-19-M-NF12-B-W3	19,92 43,92

Hinweis: Das Verbinden der Kupplungshälften erfolgt je nach Bauart. Hierbei ist auf das vollständige Einrasten bei Steckkupplungen bzw. auf die vollständige Verschraubung der Schraubhülse bis auf Anschlag zu achten. Das gewaltsame und nicht sachgemäße Trennen der Verschlusskupplung führt zu Funktionsstörungen.



Serie IA-25 ▪ BG 6 ▪ Nennweite 25

Anschluss A	Abmessungen (mm/in)									Muffe Bestellbezeichnungen	Gewicht (kg/lbs) ca. per 100	Stecker Bestellbezeichnungen	Gewicht (kg/lbs) ca. per 100	
	ØE	ØF	L1	L2	L4 min	L5	SW1	SW2						
Innengewinde entsprechend DIN 3852 - ISO 1179-1 - ANSI B 1.20.3														
	G 1"	56	34,3	94	59,5	18		33	41	41	QRC-IA-25-F-G16-BT-W3	78,89	QRC-IA-25-M-G16-B-W3	25,68
		2.20	1.35	3.70	2.34	.71		1.30	1.61	1.61		173.92		56.61
	NPTF 1" -11 1/2	56	34,3	94	59,5			33	41	41	QRC-IA-25-F-NF16-BT-W3	78,89	QRC-IA-25-M-NF16-B-W3	25,68
		2.20	1.35	3.70	2.34			1.30	1.61	1.61		173.92		56.61

Serie IA-31 ▪ BG 7 ▪ Nennweite 31,5

Anschluss A	Abmessungen (mm/in)									Muffe Bestellbezeichnungen	Gewicht (kg/lbs) ca. per 100	Stecker Bestellbezeichnungen	Gewicht (kg/lbs) ca. per 100	
	ØE	ØF	L1	L2	L4 min	L5	SW1	SW2						
Innengewinde entsprechend DIN 3852 - ISO 1179-1 - ANSI B 1.20.3														
	G 1 1/4"	69,8	45	117	75	24		41,3	50	50	QRC-IA-31-F-G20-BT-W3	128,33	QRC-IA-31-M-G20-B-W3	54,71
		2.75	1.77	4.61	2.95	.94		1.63	1.97	1.97		282.92		120.61
	NPTF 1 1/4" -11 1/2	69,8	45	117	75			41,3	50	50	QRC-IA-31-F-NF20-BT-W3	130,31	QRC-IA-31-M-NF20-B-W3	56,6
		2.75	1.77	4.61	2.95			1.63	1.97	1.97		287.28		124.78

Serie IA-38 ▪ BG 8 ▪ Nennweite 38

Anschluss A	Abmessungen (mm/in)									Muffe Bestellbezeichnungen	Gewicht (kg/lbs) ca. per 100	Stecker Bestellbezeichnungen	Gewicht (kg/lbs) ca. per 100	
	ØE	ØF	L1	L2	L4 min	L5	SW1	SW2						
Innengewinde entsprechend DIN 3852 - ISO 1179-1 - ANSI B 1.20.3														
	G 1 1/2"	84,5	55	133	83,5	27		48,8	60	60	QRC-IA-38-F-G24-BT-W3	216,48	QRC-IA-38-M-G24-B-W3	87,06
		3.33	2.17	5.24	3.29	1.06		1.92	2.36	2.36		477.26		191.93
	NPTF 1 1/2" -11 1/2	84,5	55	133	83,5			48,8	60	60	QRC-IA-38-F-NF24-BT-W3	218,41	QRC-IA-38-M-NF24-B-W3	89,1
		3.33	2.17	5.24	3.29			1.92	2.36	2.36		481.51		196.43

Serie IA-51 ▪ BG 9 ▪ Nennweite 51

Anschluss A	Abmessungen (mm/in)									Muffe Bestellbezeichnungen	Gewicht (kg/lbs) ca. per 100	Stecker Bestellbezeichnungen	Gewicht (kg/lbs) ca. per 100
	ØE	ØF	L1	L2	L4 min	L5	SW1	SW2					
Innengewinde entsprechend DIN 3852 - ISO 1179-1 - ANSI B 1.20.3													
	G 2"	99	65	165	105	26		75	75	QRC-IA-51-F-G32-BT-W3	500	QRC-IA-51-M-G32-B-W3	180,40
		3.90	2.56	6.50	4.13	1.02		2.95	2.95		1102.31		397.71
	NPTF 2" -11 1/2	99	65	165	105	26		75	75	QRC-IA-51-F-NF32-BT-W3	501	QRC-IA-51-M-NF32-B-W3	182
		3.90	2.56	6.50	4.13	1.02		2.95	2.95		1104.52		401.24

Hinweis: Das Verbinden der Kupplungshälften erfolgt je nach Bauart. Hierbei ist auf das vollständige Einrasten bei Steckkupplungen bzw. auf die vollständige Verschraubung der Schraubhülse bis auf Anschlag zu achten. Das gewaltsame und nicht sachgemäße Trennen der Verschlusskupplung führt zu Funktionsstörungen.



Serie IA - Staubschutz

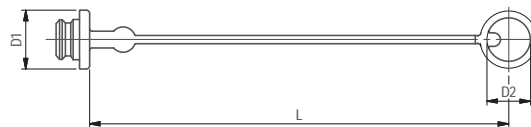
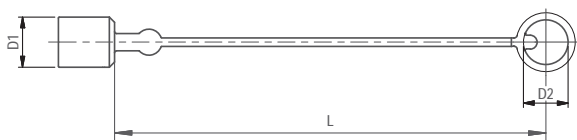

Abmessungen (mm/in)			Material	Staubkappe für Kupplungsstecker
D1	D2	L		Bestellbezeichnungen
11	6	110	Kunststoff (Rot)	QRC-IA-06-DM-19-KI-RD
.43	.24	4.33		
24	22	220	Kunststoff (Rot)	QRC-IA-10-DM-22-KI-RD
.93	.87	8.66		
29	26	250	Kunststoff (Rot)	QRC-IA-12-DM-26-KI-RD
1.14	1.02	9.84		
36,5	36	270	Kunststoff (Rot)	QRC-IA-19-DM-36-KI-RD
1.44	1.42	10.63		
36	28	235	Kunststoff (Rot)	QRC-IA-25-DM-28-KI-RD
1.42	1.10	9.25		

Abmessungen (mm/in)			Material	Staubstecker für Kupplungsmuffe
D1	D2	L		Bestellbezeichnungen
10	6	110	Kunststoff (Rot)	QRC-IA-06-DF-19-KI-RD
.39	.24	4.33		
28	22	220	Kunststoff (Rot)	QRC-IA-10-DF-22-KI-RD
1.10	.87	8.66		
35	26	250	Kunststoff (Rot)	QRC-IA-12-DF-26-KI-RD
1.38	1.02	9.84		
42	36	270	Kunststoff (Rot)	QRC-IA-19-DF-36-KI-RD
1.65	1.42	10.63		
41	28	235	Kunststoff (Rot)	QRC-IA-25-DF-28-KI-RD
1.61	1.10	9.25		

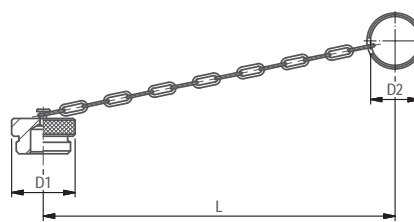
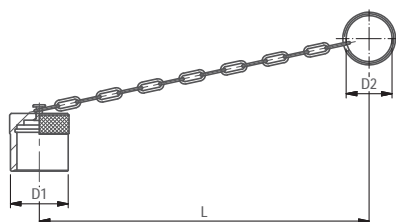

Abmessungen (mm/in)			Material	Staubkappe für Kupplungsstecker
D1	D2	L		Bestellbezeichnungen
19	30	180	Aluminium mit Kette	QRC-IA-06-DM-30/CN-W89-SI
.75	1.18	7.09		
30	33	200	Aluminium mit Kette	QRC-IA-10-DM-33/CN-W89-SI
1.18	1.30	7.87		
38	32	205	Aluminium mit Kette	QRC-IA-12-DM-32/CN-W89-SI
1.50	1.26	8.07		
45	47	275	Aluminium mit Kette	QRC-IA-19-DM-47/CN-W89-SI
1.77	1.85	10.83		
45	41	290	Aluminium mit Kette	QRC-IA-25-DM-41/CN-W89-SI
1.77	1.61	11.42		
70	47	275	Aluminium mit Kette	QRC-IA-31-DM-47/CN-W89-SI
2.76	1.85	10.83		

Abmessungen (mm/in)			Material	Staubstecker für Kupplungsmuffe
D1	D2	L		Bestellbezeichnungen
19	30	160	Aluminium mit Kette	QRC-IA-06-DF-30/CN-W89-SI
.75	1.18	6.30		
30	33	200	Aluminium mit Kette	QRC-IA-10-DF-33/CN-W89-SI
1.18	1.30	7.87		
38	32	205	Aluminium mit Kette	QRC-IA-12-DF-32/CN-W89-SI
1.50	1.26	8.07		
45	47	275	Aluminium mit Kette	QRC-IA-19-DF-47/CN-W89-SI
1.77	1.85	10.83		
43	41	240	Aluminium mit Kette	QRC-IA-25-DF-41/CN-W89-SI
1.69	1.61	9.45		
70	47	275	Aluminium mit Kette	QRC-IA-31-DF-47/CN-W89-SI
2.76	1.85	10.83		

Außer den oben angegebenen Standardfarben sind die Staubschutzteile noch in den Farben Blau, Grün, Gelb und Schwarz lieferbar. Bitte ersetzen Sie den Farbschlüssel RD durch BU, GN, YE und BK.



Produktbeschreibung

Steckkupplungen mit Kegelventil der Serie IA aus Edelstahl von STAUFF bestehen aus einem Kupplungsstecker und einer Kupplungsmuffe und dienen dazu, Rohr- und Schlauchleitungen schnell und einfach von Hand, also ohne Werkzeug, zu kuppeln und entkuppeln.

Entwickelt wurde die Serie nach ISO 7241-1 A und ist in den Nennweiten 06, 10, 12, 19, 25, 31, 38, 51 (1/4" - 2") erhältlich.

Die bewährte Konstruktion eignet sich für den Einsatz in land- und forstwirtschaftlichen Maschinen und hydraulische Anbaugeräte. Andere Anwendungen können je nach Druck- und Durchflusseigenschaften Baumaschinen, Ölwerkzeuge, Stahlwerksmaschinen und andere anspruchsvolle industrielle Hydraulikanwendungen umfassen.

Produktmerkmale

- Kegelventil
- Kupplung aus Edelstahl (AISI 316)
- Integriertes Verriegelungssystem schließt ein unbeabsichtigtes Lösen der Kupplung aus
- Austauschbarkeit nach ISO 7241-1 Serie A

Anwendungen



Land- und Forstmaschinen



Stationärhydraulik



Öl- und Gas-Anwendungen

Eigenschaften



Entwickelt für eine sichere Verbindung



Serie IA - Edelstahl

Material	Edelstahl V4A (AISI 316)
Oberfläche	-
Standard-Dichtungswerkstoff(e)	FKM (Viton®) ²
Betriebstemperatur	-25° C ... +200° C / -13° F ... +392° F
Ventil-Ausführung	Kegelventil
Kuppeln	Stecken + Push Hülse betätigen
Entkuppeln	Push Hülse betätigen
Kuppeln unter Druck	nicht möglich
Anwendung	Land- und Forstmaschinen, Stationärhydraulik
Austauschbarkeit	ISO 7241-1, Serie A



² Alternative Dichtungswerkstoffe sind auf Anfrage erhältlich.

Technische Daten

Serie	BG	DN Zoll Inch	DN metrisch ISO 4397	Q _{max}		Betriebsdruck		Berstdruck Gekuppelt		Muffe		Stecker		Lecköl	
				l/min	US GPM	bar	PSI	bar	PSI	bar	PSI	bar	PSI	ml	fl oz
IA-06	1	1/4"	6,3	17	4.49	450	6527	2900	42061	2900	42061	3200	46412	0,5	.0169
IA-10	2	3/8"	10	46	12.15	300	4351	1300	18855	1250	18130	1250	18130	1,9	.0642
IA-12	3	1/2"	12,5	90	23.78	300	4351	1350	19580	1200	17405	1200	17405	2,7	.0913
IA-19	4	3/4"	19 (20)	190	50.19	250	3626	1100	15954	1000	14504	800	11603	9,3	.3145
IA-25	6	1"	25	280	73.97	200	2901	850	12328	650	9427	600	8702	19	.6425
IA-31	7	1 1/4"	31	480	126.80	100	1450	400	5802	400	5802	400	5802	30	10.144
IA-38	8	1 1/2"	38	700	184.92	80	1160	320	4641	320	4641	320	4641	54	18.260
IA-51	9	2"	51	1000	264.17	60	870	250	3626	250	3626	250	3626	120	40.577

Der angegebene Betriebsdruck bezieht sich nur auf die Kupplung und ist abhängig von den gewählten Anschlussarten.

Durchflusseigenschaften

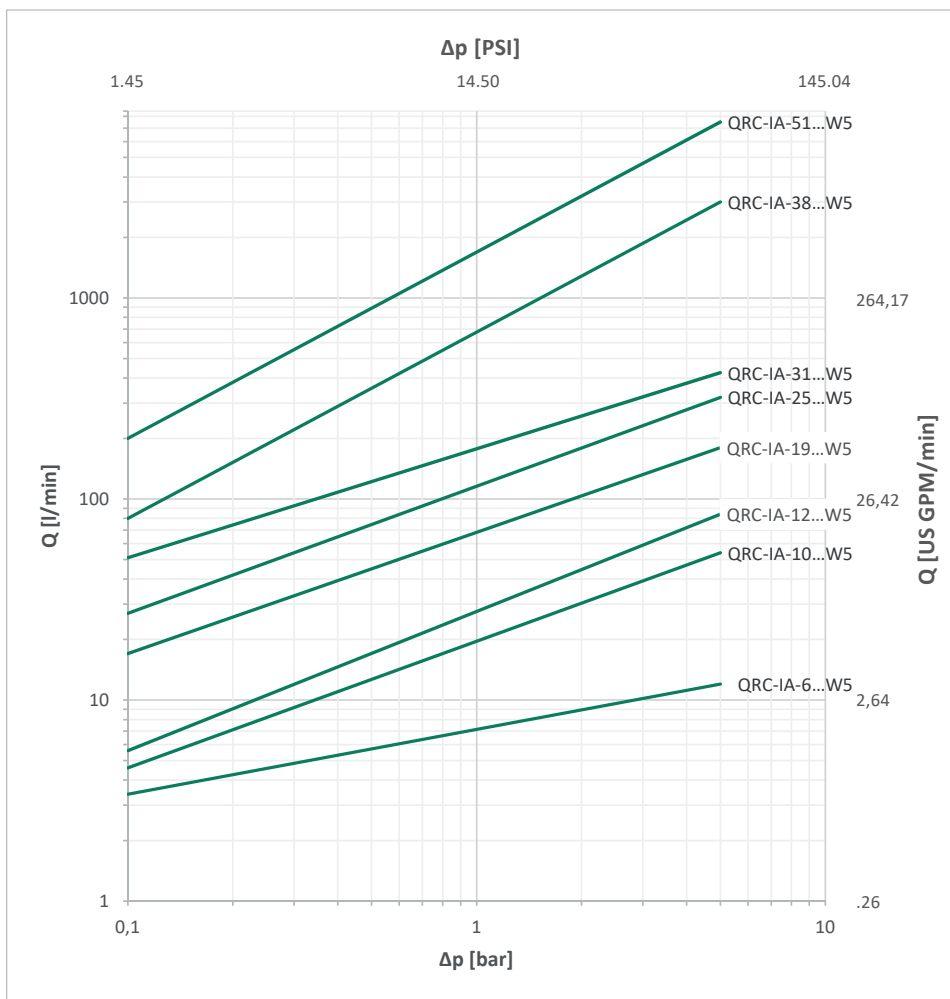

Bitte beachten Sie: Sofern nicht anders angegeben, gelten die Kennlinien für Hydrauliköl mit einer kinematischen Viskosität von 28,8 - 35,2 mm²/s (28,8 - 35,2 cSt) und nur für Kupplungen mit nicht reduzierten Anschlüssen.



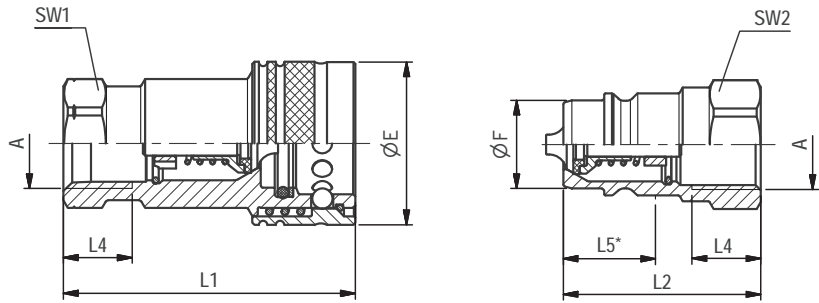

Alle Abmessungen in mm (inch). Zeichnung entspricht Serie IA-12.
* Eintauchtiefe Stecker.

Serie IA-06 • BG 1 • Nennweite 6,3

Anschluss A	Abmessungen (mm/in)								Muffe Bestellbezeichnungen	Gewicht (kg/lbs) ca. per 100	Stecker Bestellbezeichnungen	Gewicht (kg/lbs) ca. per 100	
	ØE	ØF	L1	L2	L4 min	L5	SW1	SW2					
Innengewinde entsprechend DIN 3852 - ISO 1179-1 - ANSI B. 1.20.3													
	G 1/4"	26	11,85	50,5	35,5	12	14,5	19	19	QRC-IA-06-F-G04-VT-W5	11,90	QRC-IA-06-M-G04-V-W5	3,80
		1.02	.47	1.99	1.40	.47	.57	.75	.75		26.24		8.38
	NPTF 1/4" -18	26	11,85	50,5	35,5		14,5	19	19	QRC-IA-06-F-NF04-VT-W5	12	QRC-IA-06-M-NF04-V-W5	3,90
		1.02	.47	1.99	1.40		.57	.75	.75		26.46		8.60

Serie IA-10 • BG 2 • Nennweite 10

Anschluss A	Abmessungen (mm/in)								Muffe Bestellbezeichnungen	Gewicht (kg/lbs) ca. per 100	Stecker Bestellbezeichnungen	Gewicht (kg/lbs) ca. per 100	
	ØE	ØF	L1	L2	L4 min	L5	SW1	SW2					
Innengewinde entsprechend DIN 3852 - ISO 1179-1 - ANSI B. 1.20.3													
	G 3/8"	30	17,3	58,5	40,5	12	17	22	22	QRC-IA-10-F-G06-VT-W5	15,70	QRC-IA-10-M-G06-V-W5	5,90
		1.18	.68	2.30	1.59	.47	.62	.87	.87		34.61		13.01
	NPTF 3/8" -18	30	17,3	58,5	40,5		17	22	22	QRC-IA-10-F-NF06-VT-W5	15,80	QRC-IA-10-M-NF06-V-W5	6
		1.18	.68	2.30	1.59		.62	.87	.87		34.83		13.23

Serie IA-12 • BG 3 • Nennweite 12,5

Anschluss A	Abmessungen (mm/in)								Muffe Bestellbezeichnungen	Gewicht (kg/lbs) ca. per 100	Stecker Bestellbezeichnungen	Gewicht (kg/lbs) ca. per 100	
	ØE	ØF	L1	L2	L4 min	L5	SW1	SW2					
Innengewinde entsprechend DIN 3852 - ISO 1179-1 - ANSI B. 1.20.3													
	G 1/2"	37,9	20,55	68	46	14	21,5	27	27	QRC-IA-12-F-G08-VT-W5	29,50	QRC-IA-12-M-G08-V-W5	9,70
		1.49	.81	2.68	1.81	.55	.85	1.06	1.06		65.04		21.38
	NPTF 1/2" -14	37,9	20,55	68	46		21,5	27	27	QRC-IA-12-F-NF08-VT-W5	29,70	QRC-IA-12-M-NF08-V-W5	9,90
		1.49	.81	2.68	1.81		.85	1.06	1.06		65.48		21.83

Serie IA-19 • BG 4 • Nennweite 19

Anschluss A	Abmessungen (mm/in)								Muffe Bestellbezeichnungen	Gewicht (kg/lbs) ca. per 100	Stecker Bestellbezeichnungen	Gewicht (kg/lbs) ca. per 100	
	ØE	ØF	L1	L2	L4 min	L5	SW1	SW2					
Innengewinde entsprechend DIN 3852 - ISO 1179-1 - ANSI B. 1.20.3													
	G 3/4"	45	29,1	84,3	57	16	20,8	34	34	QRC-IA-19-F-G12-VT-W5	51	QRC-IA-19-M-G12-V-W5	16,50
		1.77	1.14	84	2.24	.63	.82	1.34	1.34		112.44		36.38
	NPTF 3/4" -14	45	29,1	84,3	57		20,8	34	34	QRC-IA-19-F-NF12-VT-W5	51,30	QRC-IA-19-M-NF12-V-W5	16,80
		1.77	1.14	3.32	2.24		.82	1.34	1.34		113.10		37.04

Hinweis: Das Verbinden der Kupplungshälften erfolgt je nach Bauart. Hierbei ist auf das vollständige Einrasten bei Steckkupplungen bzw. auf die vollständige Verschraubung der Schraubhülse bis auf Anschlag zu achten. Das gewaltsame und nicht sachgemäße Trennen der Verschlusskupplung führt zu Funktionsstörungen.



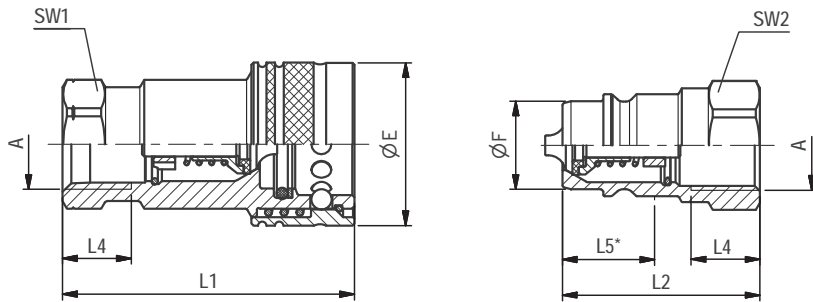

Alle Abmessungen in mm (inch). Zeichnung entspricht Serie IA-12.
* Eintauchtiefe Stecker.

Serie IA-25 ▪ BG 6 ▪ Nennweite 25

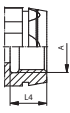
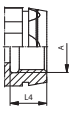
Anschluss A	Abmessungen (mm/in)								Muffe	Gewicht (kg/lbs) ca. per 100	Stecker	Gewicht (kg/lbs) ca. per 100
	ØE	ØF	L1	L2	L4 min	L5	SW1	SW2	Bestellbezeichnungen		Bestellbezeichnungen	
Innengewinde entsprechend DIN 3852 - ISO 1179-1 - ANSI B. 1.20.3												
 G 1"	52	34,35	97	63,5	18	33,5	41	41	QRC-IA-25-F-G16-VT-W5	63,60	QRC-IA-25-M-G16-V-W5	28,50
	2,06	1,35	3,82	2,50	,71	1,32	1,61	1,61		140,21		62,83
 NPTF 1" -11 1/2	52	34,35	97	63,5		33,5	41	41	QRC-IA-25-F-NF16-VT-W5	64,30	QRC-IA-25-M-NF16-V-W5	29,20
	2,06	1,35	3,82	2,50		1,32	1,61	1,61		141,76		64,37

Serie IA-31 ▪ BG 7 ▪ Nennweite 31,5

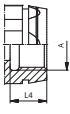
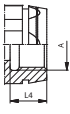
Anschluss A	Abmessungen (mm/in)								Muffe	Gewicht (kg/lbs) ca. per 100	Stecker	Gewicht (kg/lbs) ca. per 100
	ØE	ØF	L1	L2	L4 min	L5	SW1	SW2	Bestellbezeichnungen		Bestellbezeichnungen	
Innengewinde entsprechend DIN 3852 - ISO 1179-1 - ANSI B. 1.20.3												
 G 1 1/4"	70	45	115	69	20	34	50	50	QRC-IA-31-F-G20-VT-W5	147	QRC-IA-31-M-G20-V-W5	48
	2,75	1,77	4,53	2,72	,79	1,34	1,97	1,97		324,08		105,82
 NPTF 1 1/4" -11 1/2	70	45	115	69		34	50	50	QRC-IA-31-F-NF20-VT-W5	148,50	QRC-IA-31-M-NF20-V-W5	49,50
	2,75	1,77	4,53	2,72		1,34	1,97	1,97		327,39		109,13

Serie IA-38 ▪ BG 8 ▪ Nennweite 38

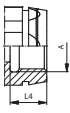
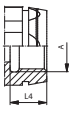
Anschluss A	Abmessungen (mm/in)								Muffe	Gewicht (kg/lbs) ca. per 100	Stecker	Gewicht (kg/lbs) ca. per 100
	ØE	ØF	L1	L2	L4 min	L5	SW1	SW2	Bestellbezeichnungen		Bestellbezeichnungen	
Innengewinde entsprechend DIN 3852 - ISO 1179-1 - ANSI B. 1.20.3												
 G 1 1/2"	80	55	123	73	22	50	60	60	QRC-IA-38-F-G24-VT-W5	198	QRC-IA-38-M-G24-V-W5	73,80
	3,17	2,16	4,84	2,87	,87	1,97	2,36	2,36		436,52		162,70
 NPTF 1 1/2" -11 1/2	80	55	123	73		50	60	60	QRC-IA-38-F-NF24-VT-W5	202	QRC-IA-38-M-NF24-V-W5	87
	3,17	2,16	4,84	2,87		1,97	2,36	2,36		445,33		191,80

Serie IA-51 ▪ BG 9 ▪ Nennweite 51

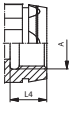
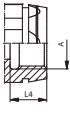
Anschluss A	Abmessungen (mm/in)								Muffe	Gewicht (kg/lbs) ca. per 100	Stecker	Gewicht (kg/lbs) ca. per 100
	ØE	ØF	L1	L2	L4 min	L5	SW1	SW2	Bestellbezeichnungen		Bestellbezeichnungen	
Innengewinde entsprechend DIN 3852 - ISO 1179-1 - ANSI B. 1.20.3												
 G 2"	102	65,1	147	90	24	57	70	70	QRC-IA-51-F-G32-VT-W5	349	QRC-IA-51-M-G32-V-W5	116,80
	4,01	2,56	5,79	3,54	,94	2,24	2,75	2,75		769,41		257,50
 NPTF 2" -11 1/2	102	65,1	147	90		57	70	70	QRC-IA-51-F-NF32-VT-W5	350	QRC-IA-51-M-NF32-V-W5	117,80
	4,01	2,56	5,79	3,54		2,24	2,75	2,75		771,62		259,70

Hinweis: Das Verbinden der Kupplungshälften erfolgt je nach Bauart. Hierbei ist auf das vollständige Einrasten bei Steckkupplungen bzw. auf die vollständige Verschraubung der Schraubhülse bis auf Anschlag zu achten. Das gewaltsame und nicht sachgemäße Trennen der Verschlusskupplung führt zu Funktionsstörungen.

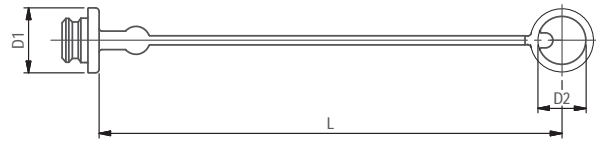
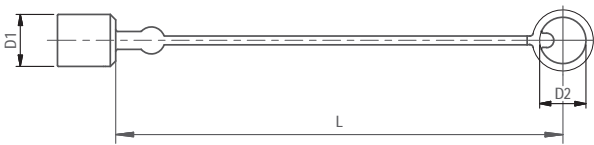

Serie IA • Staubschutz

Abmessungen (mm/in)			Material	Staubkappe für Kupplungsstecker	
D1	D2	L		Bestellbezeichnungen	
11	6	110	Kunststoff (Rot)	QRC-IA-06-DM-19-KI-RD	
.43	.24	4.33			
24	22	220	Kunststoff (Rot)	QRC-IA-10-DM-22-KI-RD	
.93	.87	8.66			
29	26	250	Kunststoff (Rot)	QRC-IA-12-DM-26-KI-RD	
1.14	1.02	9.84			
36,5	36	270	Kunststoff (Rot)	QRC-IA-19-DM-36-KI-RD	
1.44	1.42	10.63			
36	28	235	Kunststoff (Rot)	QRC-IA-25-DM-28-KI-RD	
1.42	1.10	9.25			

Abmessungen (mm/in)			Material	Staubstecker für Kupplungsmuffe	
D1	D2	L		Bestellbezeichnungen	
10	6	110	Kunststoff (Rot)	QRC-IA-06-DF-19-KI-RD	
.39	.24	4.33			
28	22	220	Kunststoff (Rot)	QRC-IA-10-DF-22-KI-RD	
1.10	.87	8.66			
35	26	250	Kunststoff (Rot)	QRC-IA-12-DF-26-KI-RD	
1.38	1.02	9.84			
42	36	270	Kunststoff (Rot)	QRC-IA-19-DF-36-KI-RD	
1.65	1.42	10.63			
41	28	235	Kunststoff (Rot)	QRC-IA-25-DF-28-KI-RD	
1.61	1.10	9.25			

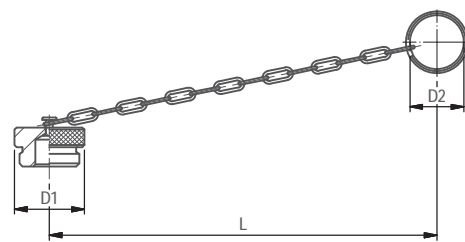
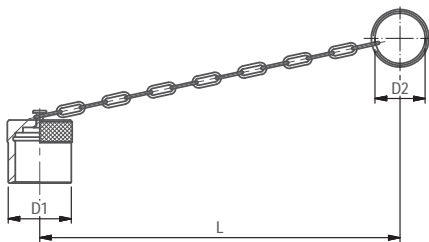

Abmessungen (mm/in)			Material	Staubkappe für Kupplungsstecker	
D1	D2	L		Bestellbezeichnungen	
19	30	180	Aluminium mit Kette	QRC-IA-06-DM-30/CN-W89-SI	
.75	1.18	7.09			
30	33	200	Aluminium mit Kette	QRC-IA-10-DM-33/CN-W89-SI	
1.18	1.30	7.87			
38	32	205	Aluminium mit Kette	QRC-IA-12-DM-32/CN-W89-SI	
1.50	1.26	8.07			
45	47	275	Aluminium mit Kette	QRC-IA-19-DM-47/CN-W89-SI	
1.77	1.85	10.83			
45	41	290	Aluminium mit Kette	QRC-IA-25-DM-41/CN-W89-SI	
1.77	1.61	11.42			
70	47	275	Aluminium mit Kette	QRC-IA-31-DM-47/CN-W89-SI	
2.76	1.85	10.83			

Abmessungen (mm/in)			Material	Staubstecker für Kupplungsmuffe	
D1	D2	L		Bestellbezeichnungen	
19	30	160	Aluminium mit Kette	QRC-IA-06-DF-30/CN-W89-SI	
.75	1.18	6.30			
30	33	200	Aluminium mit Kette	QRC-IA-10-DF-33/CN-W89-SI	
1.18	1.30	7.87			
38	32	205	Aluminium mit Kette	QRC-IA-12-DF-32/CN-W89-SI	
1.50	1.26	8.07			
45	47	275	Aluminium mit Kette	QRC-IA-19-DF-47/CN-W89-SI	
1.77	1.85	10.83			
43	41	240	Aluminium mit Kette	QRC-IA-25-DF-41/CN-W89-SI	
1.69	1.61	9.45			
70	47	275	Aluminium mit Kette	QRC-IA-31-DF-47/CN-W89-SI	
2.76	1.85	10.83			

Außer den oben angegebenen Standardfarben sind die Staubschutzteile noch in den Farben Blau, Grün, Gelb und Schwarz lieferbar. Bitte ersetzen Sie den Farbschlüssel RD durch BU, GN, YE und BK.

IA

IA

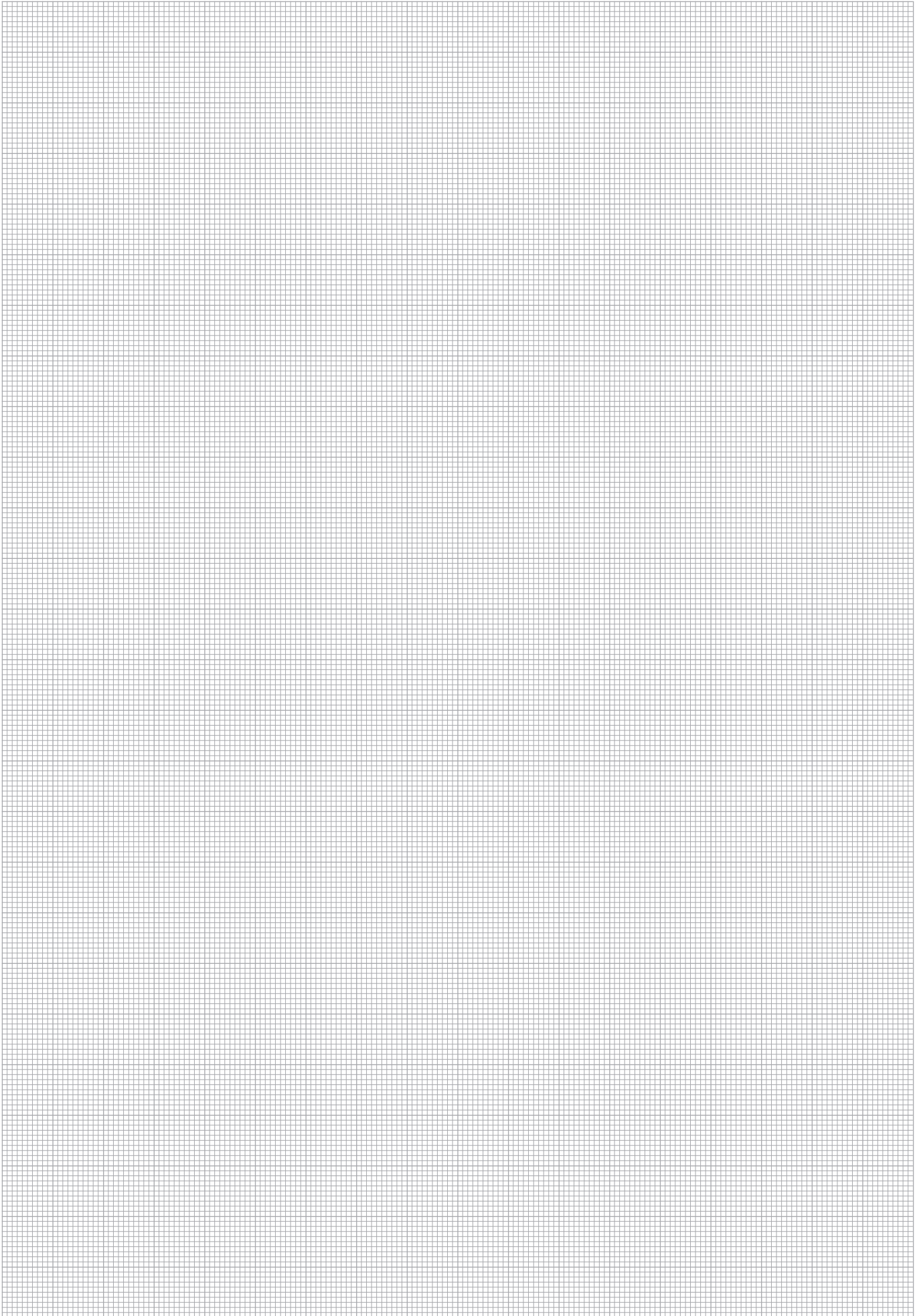

Produktbeschreibung

Steckkupplungen mit Kegelventil der Serie IB von STAUFF bestehen aus einem Kupplungsstecker und einer Kupplungsmuffe und dienen dazu, Rohr- und Schlauchleitungen schnell und einfach von Hand, also ohne Werkzeug, zu kuppeln und entkuppeln.

Entwickelt wurde die Serie nach ISO 7241-1 B und ist in den Nennweiten 05, 06, 10, 12, 19, 25, 31, 38, 51 (1/8" - 2") erhältlich.

Die bewährte Konstruktion eignet sich für den Einsatz in der Stationärhydraulik. Andere Anwendungen können je nach Druck- und Durchflusseigenschaften Baumaschinen, Ölwerkzeuge, Stahlwerksmaschinen und andere anspruchsvolle industrielle Hydraulikanwendungen umfassen.

Produktmerkmale

- Kegelventil
- Kupplung aus Stahl mit Zink/Nickel-Oberflächenbeschichtung
- Integriertes Verriegelungssystem schließt ein unbeabsichtigtes Lösen der Kupplung aus
- Austauschbarkeit nach ISO 7241-1 Serie B

Anwendungen



Stationärhydraulik

Eigenschaften



Zink/Nickel-Beschichtung



Entwickelt für eine sichere Verbindung

IB



Serie IB - Stahl

Material	Stahl
Oberfläche	Zink-Nickel
Standard-Dichtungswerkstoff(e)	NBR (Buna-N®) ²
Betriebstemperatur	-25° C ... +100° C / -13° F ... +212° F
Ventil-Ausführung	Kegelventil
Kuppeln	Stecken + Push Hülse betätigen
Entkuppeln	Push Hülse betätigen
Kuppeln unter Druck	nicht möglich
Anwendung	Stationärhydraulik
Austauschbarkeit	ISO 7241-1, Serie B



² Alternative Dichtungswerkstoffe sind auf Anfrage erhältlich.

Technische Daten

Serie	BG	DN Zoll Inch	DN metrisch ISO 4397	Q _{max}		Betriebsdruck		Berstdruck Gekuppelt		Muffe		Stecker		Lecköl	
				l/min	US GPM	bar	PSI	bar	PSI	bar	PSI	bar	PSI	ml	fl oz
IB-05	0	1/8"	3	4,5	1.19	300	4351	2000	29008	2300	33359	2400	34809	0,5	.0169
IB-06	1	1/4"	6,3	18	4.76	250	3626	1250	18130	1250	18130	1250	18130	1	.0338
IB-10	2	3/8"	10	34,5	9.11	250	3626	1250	18130	1250	18130	1250	18130	2,4	.0812
IB-12	3	1/2"	12,5	67,5	17.83	250	3626	1250	18130	1250	18130	1250	18130	3,9	.1319
IB-19	4	3/4"	19 (20)	159	42.00	250	3626	1000	14504	1000	14504	1000	14504	11	.3720
IB-25	6	1"	25	378	99.86	200	2901	1000	14504	1000	14504	1000	14504	19	.6425
IB-38	8	1 1/2"	38	562	148.47	75	1088	300	4351	300	4351	300	4351	95	32.123
IB-51	9	2"	51	840	221.91	63	914	500	7252	500	7252	500	7252	170	57.484

Der angegebene Betriebsdruck bezieht sich nur auf die Kupplung und ist abhängig von den gewählten Anschlussarten.
Bis DN 25 nach ISO 7241-1, Serie B

Durchflusseigenschaften

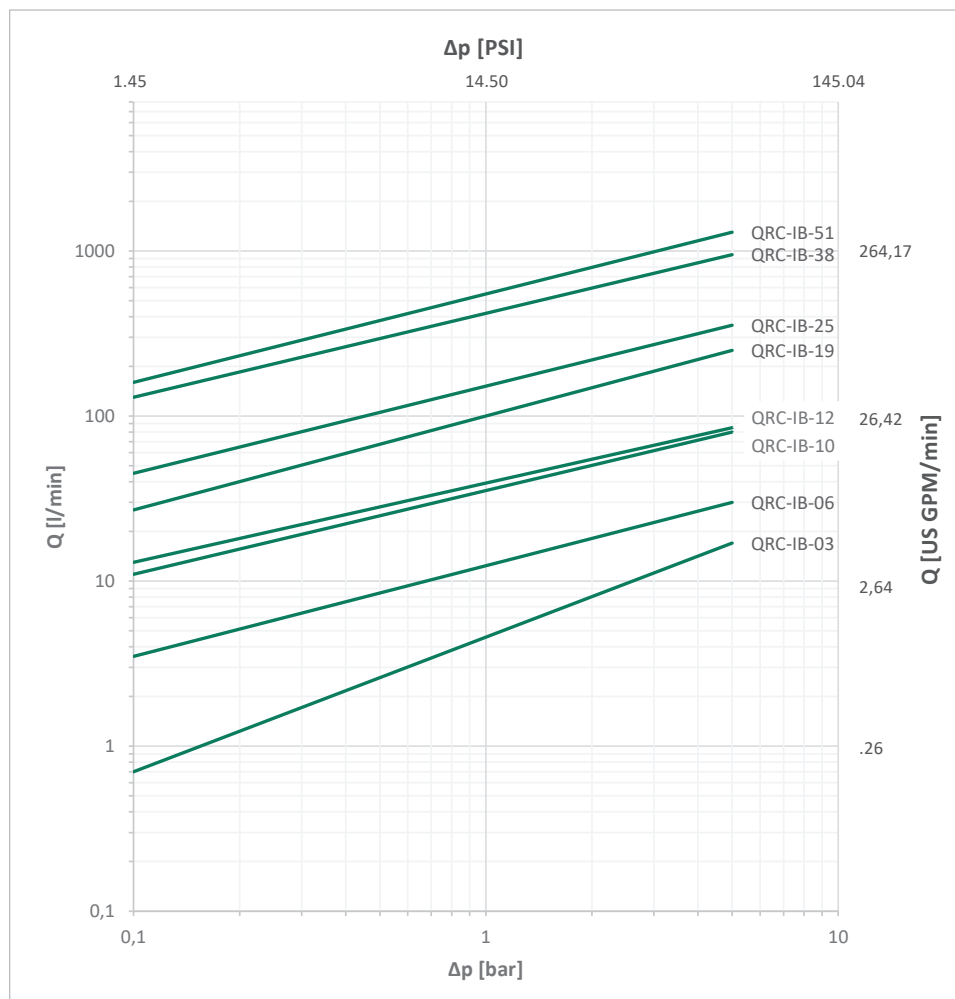

Bitte beachten Sie: Sofern nicht anders angegeben, gelten die Kennlinien für Hydrauliköl mit einer kinematischen Viskosität von 28,8 - 35,2 mm²/s (28,8 - 35,2 cSt) und nur für Kupplungen mit nicht reduzierten Anschlüssen.



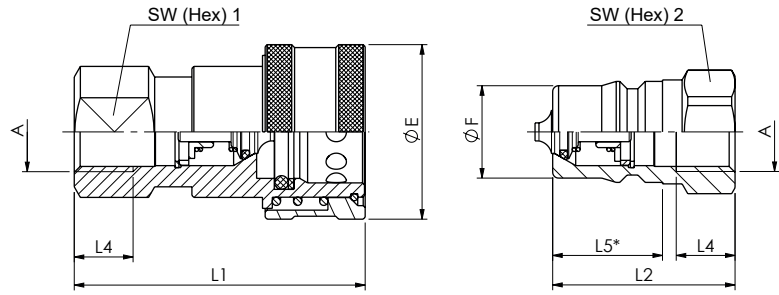

Alle Abmessungen in mm (inch). Zeichnung entspricht Serie IB-12.
* Eintauchtiefe Stecker.

Serie IB-05 • BG 0 • Nennweite 3,2

Anschluss A	Abmessungen (^{mm} / _{in})								Muffe Bestellbezeichnungen	Gewicht (^{kg} / _{lbs}) ca. per 100	Stecker Bestellbezeichnungen	Gewicht (^{kg} / _{lbs}) ca. per 100
	ØE	ØF	L1	L2	L4 min	L5	SW1	SW2				
Innengewinde entsprechend ANSI B 1.20.3												
	NPTF 1/8" -27	24	10,9	48	29		17	14	QRC-IB-03-F-NF02-BT-W3	8,90	QRC-IB-03-M-NF02-B-W3	2
		.94	.43	1.89	1.14			.67		.55		19.62

Serie IB-06 • BG 1 • Nennweite 6,3

Anschluss A	Abmessungen (^{mm} / _{in})								Muffe Bestellbezeichnungen	Gewicht (^{kg} / _{lbs}) ca. per 100	Stecker Bestellbezeichnungen	Gewicht (^{kg} / _{lbs}) ca. per 100	
	ØE	ØF	L1	L2	L4 min	L5	SW1	SW2					
Innengewinde entsprechend DIN 3852 - ISO 1179-1 - ANSI B.1.20.3													
	G 1/4"	28,5	14,2	58	36	13	21,5	19	19	QRC-IB-06-F-G04-BT-W3	13,5	QRC-IB-06-M-G04-B-W3	3,81
		1.12	.56	2.28	1.42	.51	.85	.75	.75		29.76		8.40
	NPTF 1/4" -18	28,5	14,2	58	36		21,5	19	19	QRC-IB-06-F-NF04-BT-W3	13,51	QRC-IB-06-M-NF04-B-W3	3,82
		1.12	.56	2.28	1.42		.85	.75	.75		29.78		8.42
Innengewinde entsprechend SAE J 1926-1													
	UNF 9/16" -18	28,5	14,2	58	36	13	21,8	19	19	QRC-IB-06-F-U06-BT-W3	12,60	QRC-IB-06-M-U06-B-W3	3,56
		1.12	.56	2.28	1.42	.51	.86	.75	.75		27.78		7.85

Serie IB-10 • BG 2 • Nennweite 10

Anschluss A	Abmessungen (^{mm} / _{in})								Muffe Bestellbezeichnungen	Gewicht (^{kg} / _{lbs}) ca. per 100	Stecker Bestellbezeichnungen	Gewicht (^{kg} / _{lbs}) ca. per 100	
	ØE	ØF	L1	L2	L4 min	L5	SW1	SW2					
Innengewinde entsprechend DIN 3852 - ISO 1179-1 - ANSI B.1.20.3													
	G 3/8"	35	19,1	65	40	13	24,2	24	24	QRC-IB-10-F-G06-BT-W3	22,59	QRC-IB-10-M-G06-B-W3	6,82
		1.38	.75	2.56	1.57	.51	.95	.94	.94		49.80		15.04
	NPTF 3/8" -18	35	19,1	65	40		24,2	24	24	QRC-IB-10-F-NF06-BT-W3	22,51	QRC-IB-10-M-NF06-B-W3	6,81
		1.38	.75	2.56	1.57		.95	.94	.94		49.63		15.01
Innengewinde entsprechend SAE J 1926-1													
	UNF 3/4" -16	35	19,1	65	40	14,3	24,7	24	24	QRC-IB-10-F-U08-BT-W3	22,30	QRC-IB-10-M-U08-B-W3	6,67
		1.38	.75	2.56	1.57	.56	.97	.94	.94		49.16		14.70

Hinweis: Das Verbinden der Kupplungshälften erfolgt je nach Bauart. Hierbei ist auf das vollständige Einrasten bei Steckkupplungen bzw. auf die vollständige Verschraubung der Schraubhülse bis auf Anschlag zu achten. Das gewaltsame und nicht sachgemäße Trennen der Verschlusskupplung führt zu Funktionsstörungen.



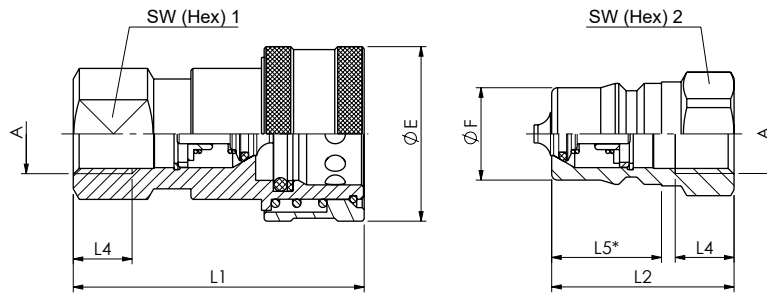

Alle Abmessungen in mm (inch). Zeichnung entspricht Serie IB-12.
* Eintauchtiefe Stecker.

Serie IB-12 ▪ BG 3 ▪ Nennweite 12,5

Anschluss A	Abmessungen (mm/in)									Muffe	Gewicht (kg/lbs) ca. per 100	Stecker	Gewicht (kg/lbs) ca. per 100
	ØE	ØF	L1	L2	L4 min	L5	SW1	SW2	Bestellbezeichnungen	Bestellbezeichnungen			
Innengewinde entsprechend DIN 3852 - ISO 1179-1 - ANSI B.1.20.3													
	G 1/2"	44,5	23,55	74	46,5	15	27,2	28,5	28,5	QRC-IB-12-F-G08-BT-W3	38,86	QRC-IB-12-M-G08-B-W3	12,36
		1,75	.93	2,91	1,83	.59	1,07	1,12	1,12		85,67		27,25
	NPTF 1/2" -14	44,5	23,55	74	46,5		27,2	28,5	28,5	QRC-IB-12-F-NF08-BT-W3	38,56	QRC-IB-12-M-NF08-B-W3	12,07
		1,75	.93	2,91	1,83		1,07	1,12	1,12		85,01		26,61
Innengewinde entsprechend SAE J 1926-1													
	UNF 7/8" -14	44,5	23,55	74	46,5	16,7	27,2	28,5	28,5	QRC-IB-12-F-U10-BT-W3	36,40	QRC-IB-12-M-U10-B-W3	12,3
		1,75	.93	2,91	1,83	.66	1,07	1,12	1,12		80,25		27,12

Serie IB-19 ▪ BG 4 ▪ Nennweite 19

Anschluss A	Abmessungen (mm/in)									Muffe	Gewicht (kg/lbs) ca. per 100	Stecker	Gewicht (kg/lbs) ca. per 100
	ØE	ØF	L1	L2	L4 min	L5	SW1	SW2	Bestellbezeichnungen	Bestellbezeichnungen			
Innengewinde entsprechend DIN 3852 - ISO 1179-1 - ANSI B.1.20.3													
	G 3/4"	54	31,5	92	56	16	34	36	36	QRC-IB-19-F-G12-BT-W3	66,56	QRC-IB-19-M-G12-B-W3	22,3
		2,13	1,24	3,62	2,20	.63	1,34	1,42	1,42		146,74		49,16
	NPTF 3/4" -14	54	31,5	92	56		34	36	36	QRC-IB-19-F-NF12-BT-W3	65,88	QRC-IB-19-M-NF12-B-W3	21,66
		2,13	1,24	3,62	2,20		1,34	1,42	1,42		145,24		47,75

Serie IB-25 ▪ BG 6 ▪ Nennweite 25

Anschluss A	Abmessungen (mm/in)									Muffe	Gewicht (kg/lbs) ca. per 100	Stecker	Gewicht (kg/lbs) ca. per 100
	ØE	ØF	L1	L2	L4 min	L5	SW1	SW2	Bestellbezeichnungen	Bestellbezeichnungen			
Innengewinde entsprechend DIN 3852 - ISO 1179-1 - ANSI B.1.20.3													
	G 1"	63,5	37,8	103	63	21	39,3	41	41	QRC-IB-25-F-G16-BT-W3	101,57	QRC-IB-25-M-G16-B-W3	33,77
		2,50	1,49	4,06	2,48	.83	1,55	1,61	1,61		223,92		74,45
	NPTF 1" -11 1/2	63,5	37,8	103	63		39,3	41	41	QRC-IB-25-F-NF16-BT-W3	102,5	QRC-IB-25-M-NF16-B-W3	34,71
		2,50	1,49	4,06	2,48		1,55	1,61	1,61		225,97		76,52

Hinweis: Das Verbinden der Kupplungshälften erfolgt je nach Bauart. Hierbei ist auf das vollständige Einrasten bei Steckkupplungen bzw. auf die vollständige Verschraubung der Schraubhülse bis auf Anschlag zu achten. Das gewaltsame und nicht sachgemäße Trennen der Verschlusskupplung führt zu Funktionsstörungen.



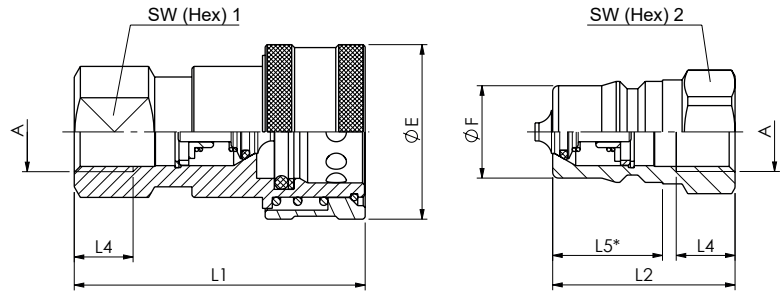

Alle Abmessungen in mm (inch). Zeichnung entspricht Serie IB-12.
* Eintauchtiefe Stecker.

Serie IB-38 ▪ BG 8 ▪ Nennweite 38

Anschluss A	Abmessungen (^{mm} / _{in})								Muffe Bestellbezeichnungen	Gewicht (^{kg} / _{lbs}) ca. per 100	Stecker Bestellbezeichnungen	Gewicht (^{kg} / _{lbs}) ca. per 100	
	ØE	ØF	L1	L2	L4 min	L5	SW1	SW2					
Innengewinde entsprechend DIN 3852 - ISO 1179-1 - ANSI B.1.20.3													
	G 1 1/4"	73,5	44,5	124	122	23,8	52	65	65	QRC-IB-38-F-G20-BT-W3	191,58	QRC-IB-38-M-G20-B-W3	127,51
		2,89	1,75	4,88	4,80	,94	2,05	2,56	2,56		422,36		281,11
	NPTF 1 1/4" -11 1/2	73,5	44,5	124	122		52	65	65	QRC-IB-38-F-NF20-BT-W3	193,51	QRC-IB-38-M-NF20-B-W3	129,41
		2,89	1,75	4,88	4,80		2,05	2,56	2,56		426,62		285,30

Serie IB-51 ▪ BG 9 ▪ Nennweite 51

Anschluss A	Abmessungen (^{mm} / _{in})								Muffe Bestellbezeichnungen	Gewicht (^{kg} / _{lbs}) ca. per 100	Stecker Bestellbezeichnungen	Gewicht (^{kg} / _{lbs}) ca. per 100	
	ØE	ØF	L1	L2	L4 min	L5	SW1	SW2					
Innengewinde entsprechend DIN 3852 - ISO 1179-1 - ANSI B.1.20.3													
	G 2"	101	63,2	141,5	139,2	30,5	63	95	95	QRC-IB-51-F-G32-BT-W3	521,99	QRC-IB-51-M-G32-B-W3	361,76
		3,98	2,49	5,57	5,48	1,20	2,48	3,74	3,74		1150,79		797,54
	NPTF 2" -11 1/2	101	63,2	141,5	139,2		63	95	95	QRC-IB-51-F-NF32-BT-W3	531,99	QRC-IB-51-M-NF32-B-W3	371,75
		3,98	2,49	5,57	5,48		2,48	3,74	3,74		1172,84		819,57



Serie IB - Staubschutz

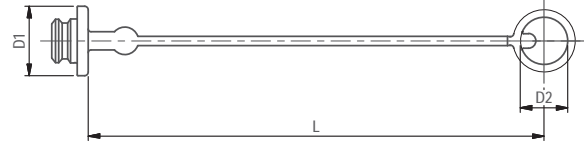
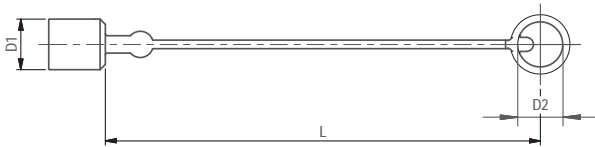

Abmessungen (mm/in)			Material	Staubkappe für Kupplungsstecker
D1	D2	L		Bestellbezeichnungen
18	23	240	Kunststoff (Rot)	QRC-IB-06-DM-23-KI-RD
.71	.91	9.45		
23	24	240	Kunststoff (Rot)	QRC-IB-10-DM-24-KI-RD
.91	.94	9.45		
29	28	245	Kunststoff (Rot)	QRC-IB-12-DM-28-KI-RD
1.14	1.10	9.65		
36.0	38	245	Kunststoff (Rot)	QRC-IB-19-DM-38-KI-RD
1.42	1.50	9.65		
44	46	253	Kunststoff (Rot)	QRC-IB-25-DM-46-KI-RD
1.73	1.81	9.96		

Abmessungen (mm/in)			Material	Staubstecker für Kupplungsmuffe
D1	D2	L		Bestellbezeichnungen
26	23	240	Kunststoff (Rot)	QRC-IB-06-DF-23-KI-RD
1.02	.91	9.45		
33	24	235	Kunststoff (Rot)	QRC-IB-10-DF-24-KI-RD
1.30	.94	9.25		
38	28	240	Kunststoff (Rot)	QRC-IB-12-DF-28-KI-RD
1.50	1.10	9.45		
49	38	240	Kunststoff (Rot)	QRC-IB-19-DF-38-KI-RD
1.93	1.50	9.45		
60	46	245	Kunststoff (Rot)	QRC-IB-25-DF-46-KI-RD
2.36	1.81	9.65		

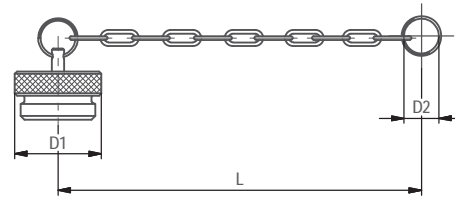
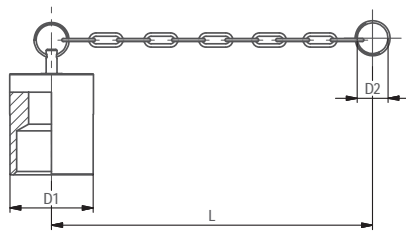

Abmessungen (mm/in)			Material	Staubkappe für Kupplungsstecker
D1	D2	L		Bestellbezeichnungen
22	22	245	Aluminium mit Kette	QRC-IB-06-DM-28/CN-W89-SI
.87	.87	9.65		
27	30	155	Aluminium mit Kette	QRC-IB-10-DM-30/CN-W89-SI
1.06	1.18	6.10		
35	41	265	Aluminium mit Kette	QRC-IB-12-DM-41/CN-W89-SI
1.38	1.61	10.43		
42	30	250	Aluminium mit Kette	QRC-IB-19-DM-30/CN-W89-SI
1.65	1.18	9.84		
48	49	340	Aluminium mit Kette	QRC-IB-25-DM-49/CN-W89-SI
1.89	1.93	13.39		
55	46	225	Aluminium mit Kette	QRC-IB-38-DM-46/CN-W89-SI
2.17	1.81	8.86		
80	75	350	Aluminium mit Kette	QRC-IB-51-DM-75/CN-W89-SI
3.15	2.95	13.78		

Abmessungen (mm/in)			Material	Staubstecker für Kupplungsmuffe
D1	D2	L		Bestellbezeichnungen
22	22	210	Aluminium mit Kette	QRC-IB-06-DF-30/CN-W89-SI
.87	.87	8.27		
22	30	155	Aluminium mit Kette	QRC-IB-10-DF-30/CN-W89-SI
.87	1.18	6.10		
28	41	305	Aluminium mit Kette	QRC-IB-12-DF-41/CN-W89-SI
1.10	1.61	12.01		
35	43	265	Aluminium mit Kette	QRC-IB-19-DF-43/CN-W89-SI
1.38	1.69	10.43		
44	41	240	Aluminium mit Kette	QRC-IB-25-DF-41/CN-W89-SI
1.73	1.61	9.45		
74	46	225	Aluminium mit Kette	QRC-IB-38-DF-46/CN-W89-SI
2.91	1.81	8.86		
105	75	350	Aluminium mit Kette	QRC-IB-51-DF-75/CN-W89-SI
4.13	2.95	13.78		

Außer den oben angegebenen Standardfarben sind die Staubschutzteile noch in den Farben Blau, Grün, Gelb und Schwarz lieferbar. Bitte ersetzen Sie den Farbschlüssel RD durch BU, GN, YE und BK.



Serie IB • Messing
Produktbeschreibung

Steckkupplungen mit Kegelventil der Serie IB aus Messing von STAUFF bestehen aus einem Kupplungsstecker und einer Kupplungsmuffe und dienen dazu, Rohr- und Schlauchleitungen schnell und einfach von Hand, also ohne Werkzeug, zu kuppeln und entkuppeln.

Entwickelt wurde die Serie nach ISO 7241-1 B und ist in den Nennweiten 06, 10, 12, 19, 25, 38, 51 (1/8" - 2") erhältlich.

Produktmerkmale

- Kegelventil
- Kupplung aus Messing
- Integriertes Verriegelungssystem schließt ein unbeabsichtigtes Lösen der Kupplung aus
- Austauschbarkeit nach ISO 7241-1 Serie B

Anwendungen

Stationärhydraulik
Eigenschaften

Entwickelt für eine sichere Verbindung

Die bewährte Konstruktion eignet sich für den Einsatz in der Stationärhydraulik. Andere Anwendungen können je nach Druck- und Durchflusseigenschaften Baumaschinen, Ölwerkzeuge, Stahlwerksmaschinen und andere anspruchsvolle industrielle Hydraulikanwendungen umfassen.

IB

Serie IB - Messing

Material	Messing
Oberfläche	-
Standard-Dichtungswerkstoff(e)	FKM (Viton®) ²
Betriebstemperatur	-25° C ... +200° C / -13° F ... +392° F
Ventil-Ausführung	Kegelventil
Kuppeln	Stecken + Push Hülse betätigen
Entkuppeln	Push Hülse betätigen
Kuppeln unter Druck	nicht möglich
Anwendung	Stationärhydraulik
Austauschbarkeit	bis DN 25 nach ISO 7241-1, Serie B



² Alternative Dichtungswerkstoffe sind auf Anfrage erhältlich.

Technische Daten

Serie	BG	DN Zoll Inch	DN metrisch ISO 4397	Q _{max}		Betriebsdruck		Berstdruck		Muffe		Stecker		Lecköl	
				l/min	US GPM	bar	PSI	bar	PSI	bar	PSI	bar	PSI	ml	fl oz
IB-06	1	1/4"	6,3	18	4.76	160	2321	640	9282	600	8702	600	8702	1	.0338
IB-10	2	3/8"	10	34,5	9.11	160	2321	640	9282	640	9282	640	9282	2,4	.0812
IB-12	3	1/2"	12,5	67,5	17.83	160	2321	640	9282	640	9282	600	8702	3,9	.1319
IB-19	4	3/4"	19 (20)	159	42.00	125	1813	500	7252	500	7252	500	7252	11	.3720
IB-25	6	1"	25	283	74.76	100	1450	400	5802	400	5802	400	5802	19	.6425
IB-38	8	1 1/2"	38	513	135.52	63	914	250	3626	250	3626	250	3626	95	3.32
IB-51	9	2"	51	788	208.17	50	725	200	2901	200	2901	200	2901	170	5.95

Der angegebene Betriebsdruck bezieht sich nur auf die Kupplung und ist abhängig von den gewählten Anschlussarten.

Durchflusseigenschaften

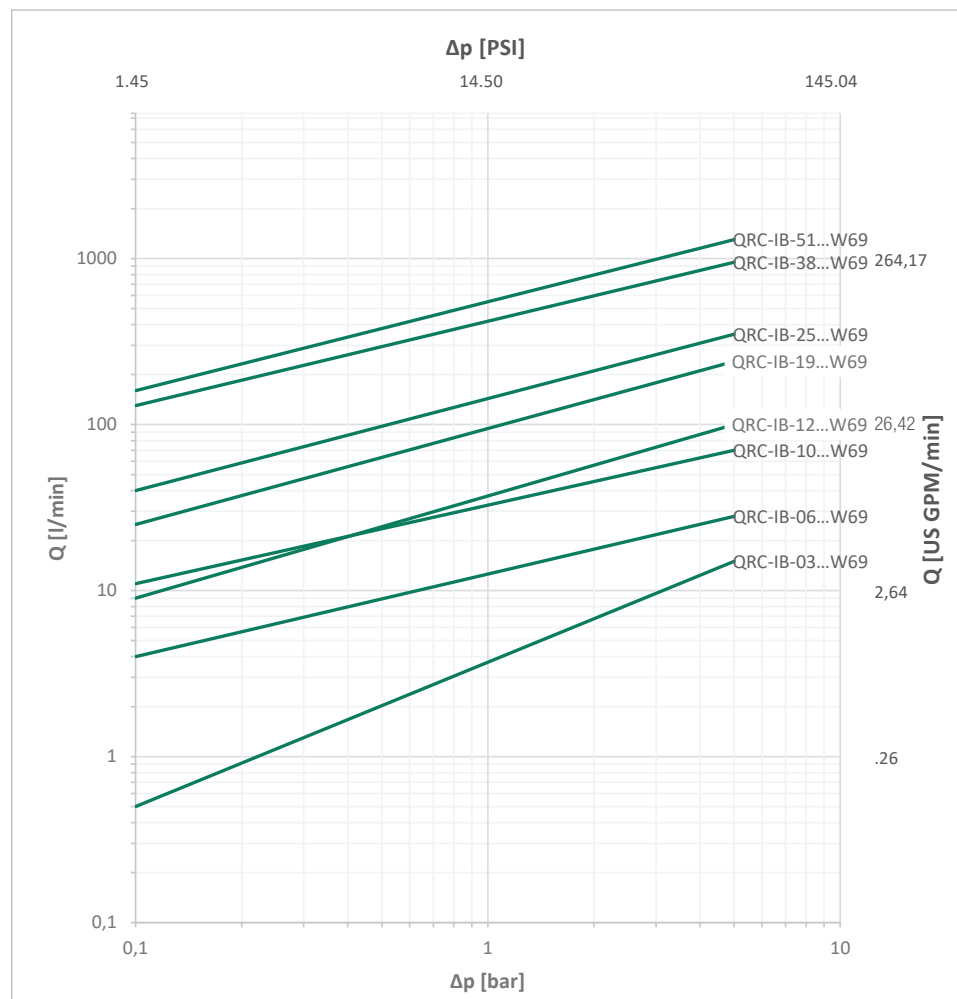

Bitte beachten Sie: Sofern nicht anders angegeben, gelten die Kennlinien für Hydrauliköl mit einer kinematischen Viskosität von 28,8 - 35,2 mm²/s (28,8 - 35,2 cSt) und nur für Kupplungen mit nicht reduzierten Anschlüssen.



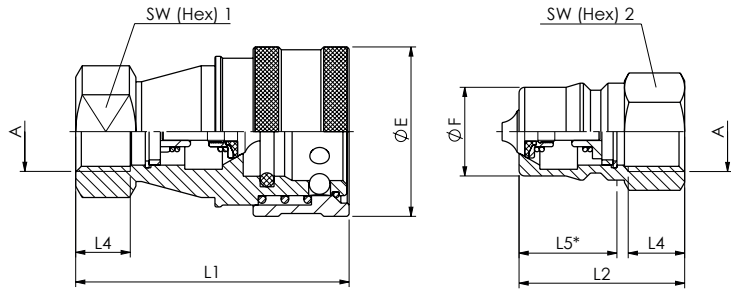

Alle Abmessungen in mm (inch). Zeichnung entspricht Serie IB-12.
* Eintauchtiefe Stecker.

Serie IB-06 • BG 1 • Nennweite 6,3

Anschluss A	Abmessungen (^{mm} / _{in})								Muffe Bestellbezeichnungen	Gewicht (^{kg} / _{lbs}) ca. per 100	Stecker Bestellbezeichnungen	Gewicht (^{kg} / _{lbs}) ca. per 100	
	ØE	ØF	L1	L2	L4	L5	SW1	SW2					
Innengewinde entsprechend DIN 3852 - ISO 1179-1 - ANSI B 1.20.3													
	G 1/4"	28,5	14,2	58	36	13	21,5	19	19	QRC-IB-06-F-G04-VT-W69	14,45	QRC-IB-06-M-G04-V-W69	3,28
		1.12	.56	2.28	1.42	.51	.85	.75	.75		31.86		7.23
	NPTF 1/4" -18	28,5	14,2	58	36		21,5	19	19	QRC-IB-06-F-NF04-VT-W69	14,55	QRC-IB-06-M-NF04-V-W69	3,38
		1.12	.56	2.28	1.42		.85	.75	.75		32.08		7.45

Serie IB-10 • BG 2 • Nennweite 10

Anschluss A	Abmessungen (^{mm} / _{in})								Muffe Bestellbezeichnungen	Gewicht (^{kg} / _{lbs}) ca. per 100	Stecker Bestellbezeichnungen	Gewicht (^{kg} / _{lbs}) ca. per 100	
	ØE	ØF	L1	L2	L4	L5	SW1	SW2					
Innengewinde entsprechend DIN 3852 - ISO 1179-1 - ANSI B 1.20.3													
	G 3/8"	35	19,1	65	40	13	28,2	24	22	QRC-IB-10-F-G06-VT-W69	22,46	QRC-IB-10-M-G06-V-W69	7,11
		1.38	.75	2.56	1.57	.51	1.11	.94	.87		49.52		15.67
	NPTF 3/8" -18	35	19,1	65	40		28,2	24	22	QRC-IB-10-F-NF06-VT-W69	22,65	QRC-IB-10-M-NF06-V-W69	7,21
		1.38	.75	2.56	1.57		1.11	.94	.87		49.93		15.90

Serie IB-12 • BG 3 • Nennweite 12,5

Anschluss A	Abmessungen (^{mm} / _{in})								Muffe Bestellbezeichnungen	Gewicht (^{kg} / _{lbs}) ca. per 100	Stecker Bestellbezeichnungen	Gewicht (^{kg} / _{lbs}) ca. per 100	
	ØE	ØF	L1	L2	L4	L5	SW1	SW2					
Innengewinde entsprechend DIN 3852 - ISO 1179-1 - ANSI B 1.20.3													
	G 1/2"	45	23,55	72,6	44	14,5	27,2	29	27	QRC-IB-12-F-G08-VT-W69	45,33	QRC-IB-12-M-G08-V-W69	11,16
		1.77	.93	2.86	1.73	.57	1.07	1.14	1.06		99.94		24.60
	NPTF 1/2" -14	45	23,55	72,6	44		27,2	29	27	QRC-IB-12-F-NF08-VT-W69	45,72	QRC-IB-12-M-NF08-V-W69	11,54
		1.77	.93	2.86	1.73		1.07	1.14	1.06		100.80		25.44

Serie IB-19 • BG 4 • Nennweite 19

Anschluss A	Abmessungen (^{mm} / _{in})								Muffe Bestellbezeichnungen	Gewicht (^{kg} / _{lbs}) ca. per 100	Stecker Bestellbezeichnungen	Gewicht (^{kg} / _{lbs}) ca. per 100	
	ØE	ØF	L1	L2	L4	L5	SW1	SW2					
Innengewinde entsprechend DIN 3852 - ISO 1179-1 - ANSI B 1.20.3													
	G 3/4"	54	31,5	88,2	52	16	34	36	36	QRC-IB-19-F-G12-VT-W69	71,75	QRC-IB-19-M-G12-V-W69	23,19
		2.13	1.24	3.47	2.05	.63	1.34	1.42	1.42		158.18		51.13
	NPTF 3/4" -14	54	31,5	88,2	52		34	36	36	QRC-IB-19-F-NF12-VT-W69	72,11	QRC-IB-19-M-NF12-V-W69	23,58
		2.13	1.24	3.47	2.05		1.34	1.42	1.42		158.98		51.99

Hinweis: Das Verbinden der Kupplungshälften erfolgt je nach Bauart. Hierbei ist auf das vollständige Einrasten bei Steckkupplungen bzw. auf die vollständige Verschraubung der Schraubhülse bis auf Anschlag zu achten. Das gewaltsame und nicht sachgemäße Trennen der Verschlusskupplung führt zu Funktionsstörungen.



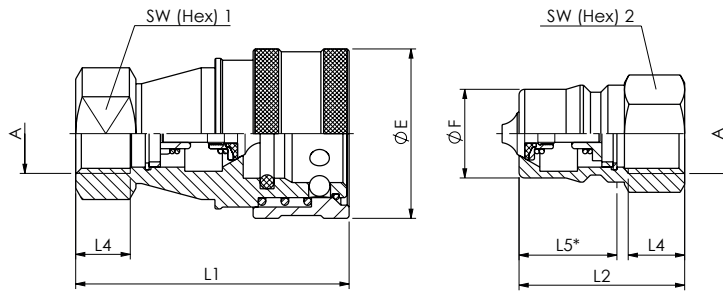

Alle Abmessungen in mm (inch). Zeichnung entspricht Serie IB-12.
* Eintauchtiefe Stecker.

Serie IB-25 ▪ BG 6 ▪ Nennweite 25

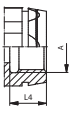
Anschluss A	Abmessungen (mm/in)								Muffe Bestellbezeichnungen	Gewicht (kg/lbs) ca. per 100	Stecker Bestellbezeichnungen	Gewicht (kg/lbs) ca. per 100
	ØE	ØF	L1	L2	L4 min	L5	SW1	SW2				
Innengewinde entsprechend DIN 3852 - ISO 1179-1 - ANSI B 1.20.3												
 G 1"	65	37,8	102	62	20	39,3	41	40	QRC-IB-25-F-G16-VT-W69	108,96	QRC-IB-25-M-G16-V-W69	36,43
	2,56	1,49	4,02	2,44	.79	1,55	1,61	1,57		240,22		80,31
 NPTF 1" -11 1/2	65	37,8	102	62		39,3	41	40	QRC-IB-25-F-NF16-VT-W69	109,16	QRC-IB-25-M-NF16-V-W69	36,62
	2,56	1,49	4,02	2,44		1,55	1,61	1,57		240,66		80,73

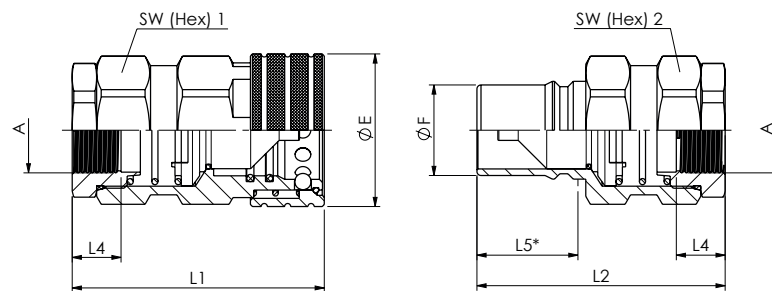

* Eintauchtiefe Stecker.

Serie IB-38 ▪ BG 8 ▪ Nennweite 38

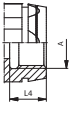
Anschluss A	Abmessungen (mm/in)								Muffe Bestellbezeichnungen	Gewicht (kg/lbs) ca. per 100	Stecker Bestellbezeichnungen	Gewicht (kg/lbs) ca. per 100
	ØE	ØF	L1	L2	L4 min	L5	SW1	SW2				
Innengewinde entsprechend DIN 3852 - ISO 1179-1 - ANSI B 1.20.3												
 G 1 1/4"	75	44,5	124	122	24	52	65	65	QRC-IB-38-F-G20-VT-W69	205,91	QRC-IB-38-M-G20-V-W69	131,33
	2,95	1,75	4,88	4,80	.94	2,05	2,56	2,56		453,95		289,53
 NPTF 1 1/4" -11 1/2	75	44,5	124	122		52	65	65	QRC-IB-38-F-NF20-VT-W69	203,9	QRC-IB-38-M-NF20-V-W69	132,35
	2,95	1,75	4,88	4,80		2,05	2,56	2,56		449,52		291,78
 G 1 1/2"	75	44,5	124	122	24	52	65	65	QRC-IB-38-F-G24-VT-W69	199,97	QRC-IB-38-M-G24-V-W69	125,18
	2,95	1,75	4,88	4,80	.94	2,05	2,56	2,56		440,86		275,97
 NPTF 1 1/2" -11 1/2	75	44,5	124	122		52	65	65	QRC-IB-38-F-NF24-VT-W69	201,11	QRC-IB-38-M-NF24-V-W69	127,1
	2,95	1,75	4,88	4,80		2,05	2,56	2,56		443,37		280,21

Serie IB-51 ▪ BG 9 ▪ Nennweite 51

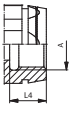
Anschluss A	Abmessungen (mm/in)								Muffe Bestellbezeichnungen	Gewicht (kg/lbs) ca. per 100	Stecker Bestellbezeichnungen	Gewicht (kg/lbs) ca. per 100
	ØE	ØF	L1	L2	L4 min	L5	SW1	SW2				
Innengewinde entsprechend DIN 3852 - ISO 1179-1 - ANSI B 1.20.3												
 G 2"	101	63,2	141,5	139,2	30,5	63,5	95	95	QRC-IB-51-F-G32-VT-W69	558,57	QRC-IB-51-M-G32-V-W69	387,11
	3,98	2,49	5,57	5,48	1,20	2,50	3,74	3,74		1231,44		853,43
 NPTF 2" -11 1/2	101	63,2	141,5	139,2		63,5	95	95	QRC-IB-51-F-NF32-VT-W69	558,57	QRC-IB-51-M-NF32-V-W69	387,11
	3,98	2,49	5,57	5,48		2,50	3,74	3,74		1231,44		853,43

Hinweis: Das Verbinden der Kupplungshälften erfolgt je nach Bauart. Hierbei ist auf das vollständige Einrasten bei Steckkupplungen bzw. auf die vollständige Verschraubung der Schraubhülse bis auf Anschlag zu achten. Das gewaltsame und nicht sachgemäße Trennen der Verschlusskupplung führt zu Funktionsstörungen.

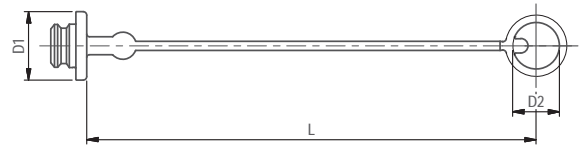
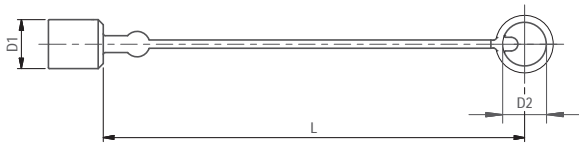

Serie IB • Staubschutz

Abmessungen (mm/in)			Material	Staubkappe für Kupplungsstecker
D1	D2	L		Bestellbezeichnungen
18	23	240	Kunststoff (Rot)	QRC-IB-06-DM-23-KI-RD
.71	.91	9.45		
23	24	240	Kunststoff (Rot)	QRC-IB-10-DM-24-KI-RD
.91	.94	9.45		
29	28	245	Kunststoff (Rot)	QRC-IB-12-DM-28-KI-RD
1.14	1.10	9.65		
36,0	38	245	Kunststoff (Rot)	QRC-IB-19-DM-38-KI-RD
1.42	1.50	9.65		
44	44	253	Kunststoff (Rot)	QRC-IB-25-DM-44-KI-RD
1.73	1.73	9.96		

Abmessungen (mm/in)			Material	Staubstecker für Kupplungsmuffe
D1	D2	L		Bestellbezeichnungen
26	23	240	Kunststoff (Rot)	QRC-IB-06-DF-23-KI-RD
1.02	.91	9.45		
33	25	235	Kunststoff (Rot)	QRC-IB-10-DF-25-KI-RD
1.30	.98	9.25		
38	29	240	Kunststoff (Rot)	QRC-IB-12-DF-29-KI-RD
1.50	1.14	9.45		
49	38	240	Kunststoff (Rot)	QRC-IB-19-DF-38-KI-RD
1.93	1.50	9.45		
60	46	245	Kunststoff (Rot)	QRC-IB-25-DF-46-KI-RD
2.36	1.81	9.65		

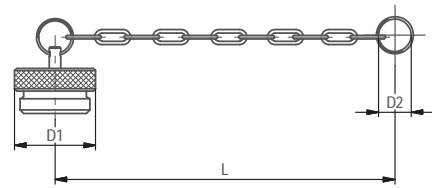
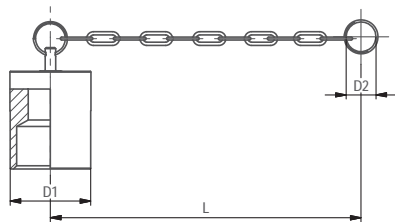

Abmessungen (mm/in)			Material	Staubkappe für Kupplungsstecker
D1	D2	L		Bestellbezeichnungen
22	22	245	Aluminium mit Kette	QRC-IB-06-DM-28/CN-W89-SI
.87	.87	9.65		
27	30	155	Aluminium mit Kette	QRC-IB-10-DM-30/CN-W89-SI
1.06	1.18	6.10		
35	41	265	Aluminium mit Kette	QRC-IB-12-DM-41/CN-W89-SI
1.38	1.61	10.43		
42	30	250	Aluminium mit Kette	QRC-IB-19-DM-30/CN-W89-SI
1.65	1.18	9.84		
48	49	340	Aluminium mit Kette	QRC-IB-25-DM-49/CN-W89-SI
1.89	1.93	13.39		
55	46	225	Aluminium mit Kette	QRC-IB-38-DM-46/CN-W89-SI
2.17	1.81	8.86		
80	75	350	Aluminium mit Kette	QRC-IB-51-DM-75/CN-W89-SI
3.15	2.95	13.78		

Abmessungen (mm/in)			Material	Staubstecker für Kupplungsmuffe
D1	D2	L		Bestellbezeichnungen
22	22	210	Aluminium mit Kette	QRC-IB-06-DF-30/CN-W89-SI
.87	.87	8.27		
22	30	155	Aluminium mit Kette	QRC-IB-10-DF-30/CN-W89-SI
.87	1.18	6.10		
28	41	305	Aluminium mit Kette	QRC-IB-12-DF-41/CN-W89-SI
1.10	1.61	12.01		
35	43	265	Aluminium mit Kette	QRC-IB-19-DF-43/CN-W89-SI
1.38	1.69	10.43		
44	41	240	Aluminium mit Kette	QRC-IB-25-DF-41/CN-W89-SI
1.73	1.61	9.45		
74	46	225	Aluminium mit Kette	QRC-IB-38-DF-46/CN-W89-SI
2.91	1.81	8.86		
105	75	350	Aluminium mit Kette	QRC-IB-51-DF-75/CN-W89-SI
4.13	2.95	13.78		

Außer den oben angegebenen Standardfarben sind die Staubschutzteile noch in den Farben Blau, Grün, Gelb und Schwarz lieferbar. Bitte ersetzen Sie den Farbschlüssel RD durch BU, GN, YE und BK.

IB

IB

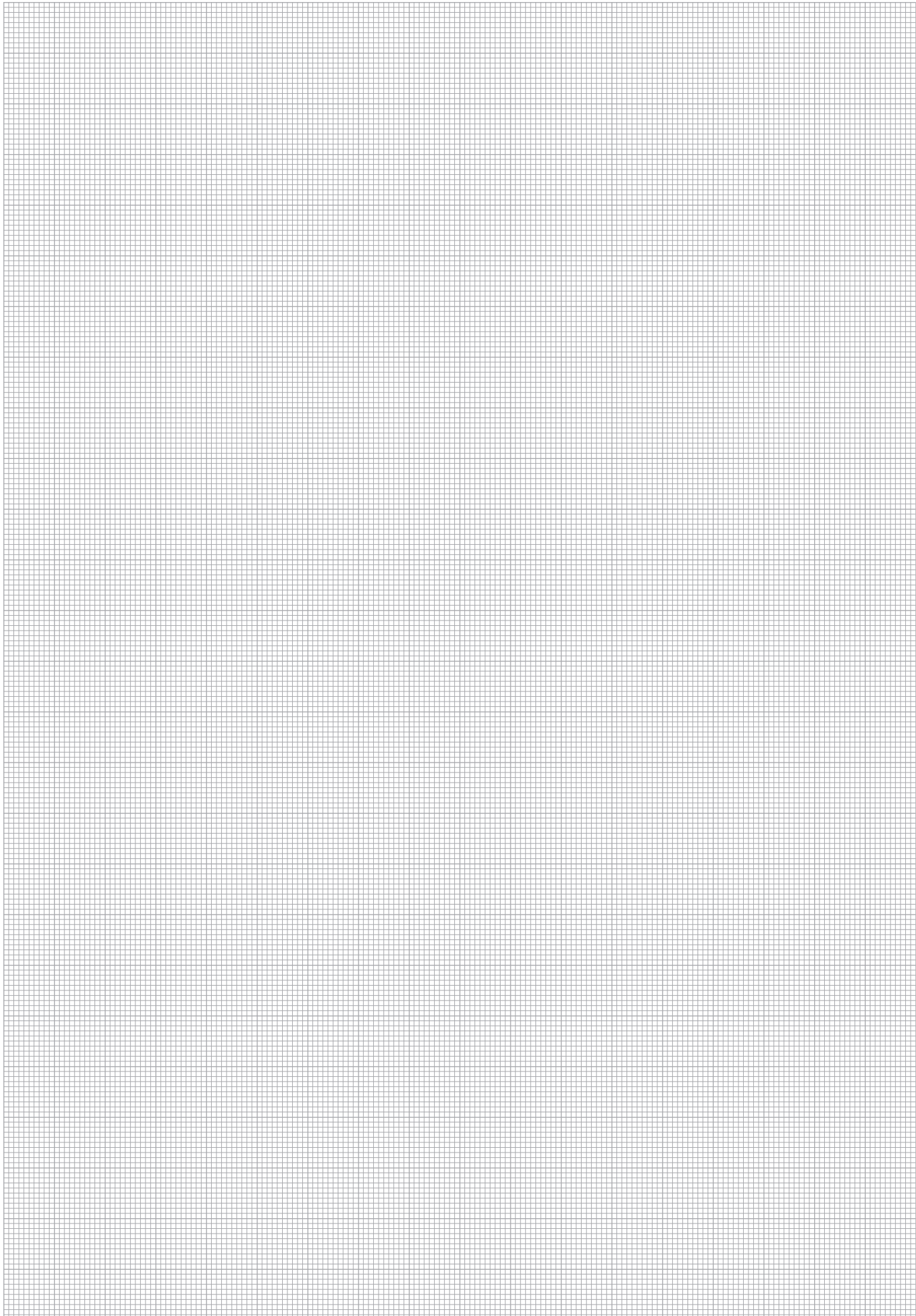

Produktbeschreibung

Steckkupplungen mit Kegelventil der Serie IB aus Edelstahl von STAUFF bestehen aus einem Kupplungsstecker und einer Kupplungsmuffe und dienen dazu, Rohr- und Schlauchleitungen schnell und einfach von Hand, also ohne Werkzeug, zu kuppeln und entkuppeln.

Entwickelt wurde die Serie nach ISO 7241-1 B und ist in den Nennweiten 06, 10, 12, 19, 25, 38, 51 (1/8" - 2") erhältlich.

Produktmerkmale

- Kegelventil
- Kupplung aus Edelstahl
- Integriertes Verriegelungssystem schließt ein unbeabsichtigtes Lösen der Kupplung aus
- Austauschbarkeit nach ISO 7241-1 Serie B

Anwendungen



Stationärhydraulik



Öl- und Gas-Anwendungen

Eigenschaften



Entwickelt für eine sichere Verbindung

IB



Serie IB - Edelstahl

Material	Edelstahl V4A (AISI 316)
Oberfläche	-
Standard-Dichtungswerkstoff(e)	FKM (Viton®) ²
Betriebstemperatur	-25° C ... +200° C / -13° F ... +392° F
Ventil-Ausführung	Kegelventil
Kuppeln	Stecken + Push Hülse betätigen
Entkuppeln	Push Hülse betätigen
Kuppeln unter Druck	nicht möglich
Anwendung	Stationärhydraulik
Austauschbarkeit	bis DN 25 nach ISO 7241-1, Serie B



² Alternative Dichtungswerkstoffe sind auf Anfrage erhältlich.

Technische Daten

Serie	BG	DN Zoll Inch	DN metrisch ISO 4397	Q _{max}		Betriebsdruck		Berstdruck		Muffe		Stecker		Lecköl	
				l/min	US GPM	bar	PSI	bar	PSI	bar	PSI	bar	PSI	ml	fl oz
IB-06	1	1/4"	6,3	24	6.34	350	5076	1600	23206	1500	21756	1700	24656	1	.0338
IB-10	2	3/8"	10	46	12.15	300	4351	2100	30458	1100	15954	1100	15954	2,4	.0812
IB-12	3	1/2"	12,5	90	23.78	300	4351	1500	21756	1400	20305	1500	21756	3,9	.1319
IB-19	4	3/4"	19 (20)	220	58.12	220	3191	1000	14504	900	13053	1000	14504	11	.3720
IB-25	6	1"	25	260	68.68	200	2901	850	12328	650	9427	600	8702	19	.6425
IB-38	8	1 1/2"	38	757	199.98	80	1160	250	3626	250	3626	250	3626	95	32.123
IB-51	9	2"	51	1000	264.17	60	870	200	2901	200	2901	200	2901	170	57.484

Der angegebene Betriebsdruck bezieht sich nur auf die Kupplung und ist abhängig von den gewählten Anschlussarten.

Durchflusseigenschaften

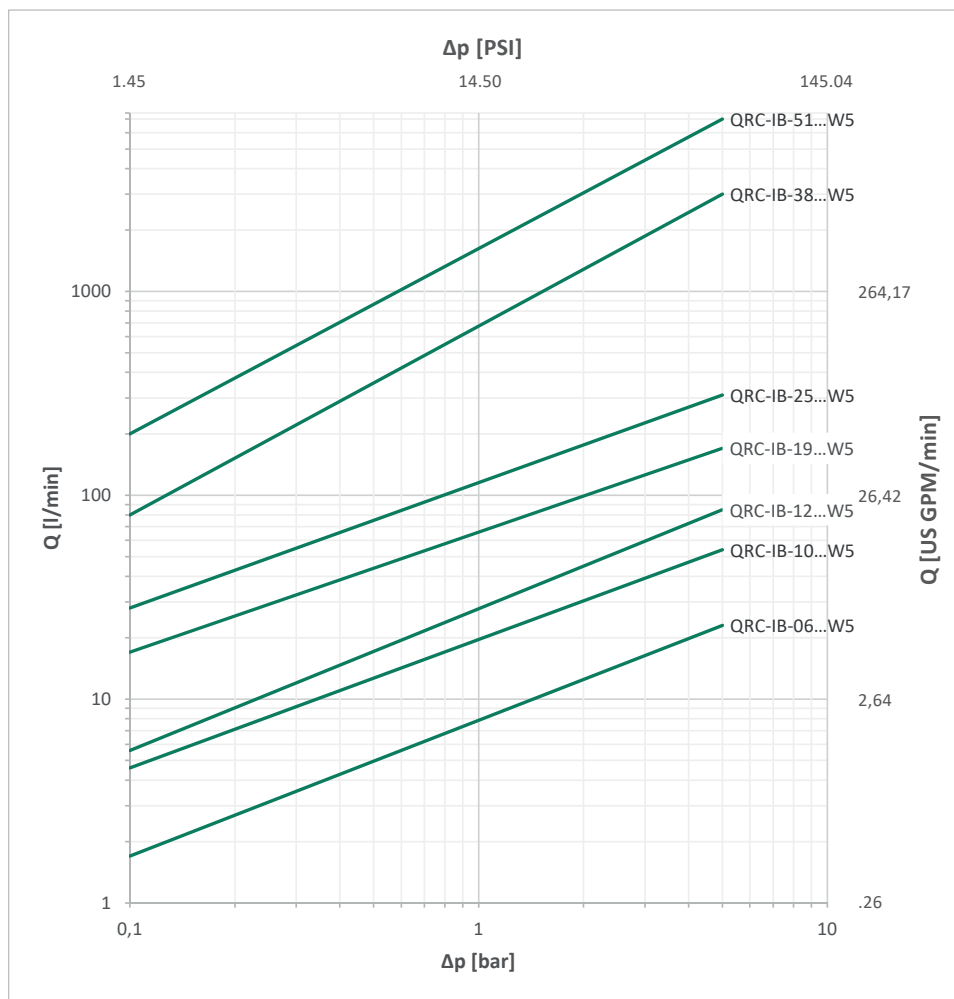

Bitte beachten Sie: Sofern nicht anders angegeben, gelten die Kennlinien für Hydrauliköl mit einer kinematischen Viskosität von 28,8 - 35,2 mm²/s (28,8 - 35,2 cSt) und nur für Kupplungen mit nicht reduzierten Anschlüssen.



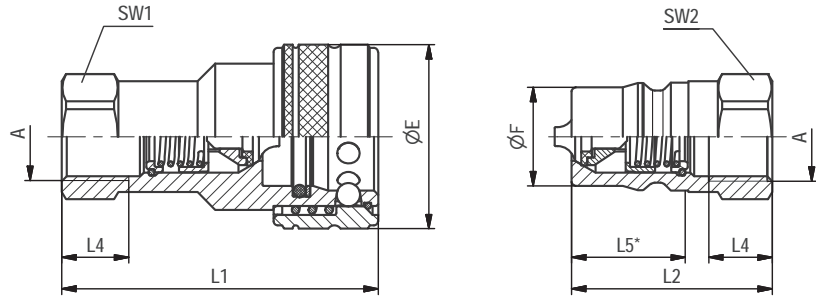

Alle Abmessungen in mm (inch). Zeichnung entspricht Serie IB-12.
* Eintauchtiefe Stecker.

Serie IB-06 • BG 1 • Nennweite 6,3

Anschluss A	Abmessungen (mm/in)								Muffe Bestellbezeichnungen	Gewicht (kg/lbs) ca. per 100	Stecker Bestellbezeichnungen	Gewicht (kg/lbs) ca. per 100	
	ØE	ØF	L1	L2	L4 min	L5	SW1	SW2					
Innengewinde entsprechend DIN 3852 - ISO 1179-1 - ANSI B 1.20.3													
	G 1/4"	28	14,2	60	38	12	21,5	19	19	QRC-IB-06-F-G04-VT-W5	13 28.66	QRC-IB-06-M-G04-V-W5	4 8.82
	NPTF 1/4" -18	28	14,2	60	38		21,5	19	19	QRC-IB-06-F-NF04-VT-W5	13,10 28.88	QRC-IB-06-M-NF04-V-W5	4,10 9.04

Serie IB-10 • BG 2 • Nennweite 10

Anschluss A	Abmessungen (mm/in)								Muffe Bestellbezeichnungen	Gewicht (kg/lbs) ca. per 100	Stecker Bestellbezeichnungen	Gewicht (kg/lbs) ca. per 100	
	ØE	ØF	L1	L2	L4 min	L5	SW1	SW2					
Innengewinde entsprechend DIN 3852 - ISO 1179-1 - ANSI B 1.20.3													
	G 3/8"	35	19,1	65,2	40,5	12	24,2	22	22	QRC-IB-10-F-G06-VT-W5	19,70 43.43	QRC-IB-10-M-G06-V-W5	6 13.23
	NPTF 3/8" -18	35	19,1	65,2	40,5		24,2	22	22	QRC-IB-10-F-NF06-VT-W5	19,80 43.65	QRC-IB-10-M-NF06-V-W5	6,10 13.45

Serie IB-12 • BG 3 • Nennweite 12,5

Anschluss A	Abmessungen (mm/in)								Muffe Bestellbezeichnungen	Gewicht (kg/lbs) ca. per 100	Stecker Bestellbezeichnungen	Gewicht (kg/lbs) ca. per 100	
	ØE	ØF	L1	L2	L4 min	L5	SW1	SW2					
Innengewinde entsprechend DIN 3852 - ISO 1179-1 - ANSI B 1.20.3													
	G 1/2"	44	23,55	73,7	46	14	27,2	27	27	QRC-IB-12-F-G08-VT-W5	34,60 76.28	QRC-IB-12-M-G08-V-W5	10,70 23.59
	NPTF 1/2" -14	44	23,55	73,7	46		27,2	27	27	QRC-IB-12-F-NF08-VT-W5	35 77.16	QRC-IB-12-M-NF08-V-W5	10,90 24.03

Serie IB-19 • BG 4 • Nennweite 19

Anschluss A	Abmessungen (mm/in)								Muffe Bestellbezeichnungen	Gewicht (kg/lbs) ca. per 100	Stecker Bestellbezeichnungen	Gewicht (kg/lbs) ca. per 100	
	ØE	ØF	L1	L2	L4 min	L5	SW1	SW2					
Innengewinde entsprechend DIN 3852 - ISO 1179-1 - ANSI B 1.20.3													
	G 3/4"	51,8	31,45	91,5	57	16	34	34	34	QRC-IB-19-F-G12-VT-W5	56 123.46	QRC-IB-19-M-G12-V-W5	21 46.30
	NPTF 3/4" -14	51,8	31,45	91,5	57		34	34	34	QRC-IB-19-F-NF12-VT-W5	56,50 124.56	QRC-IB-19-M-NF12-V-W5	21,50 47.40

Hinweis: Das Verbinden der Kupplungshälften erfolgt je nach Bauart. Hierbei ist auf das vollständige Einrasten bei Steckkupplungen bzw. auf die vollständige Verschraubung der Schraubhülse bis auf Anschlag zu achten. Das gewaltsame und nicht sachgemäße Trennen der Verschlusskupplung führt zu Funktionsstörungen.



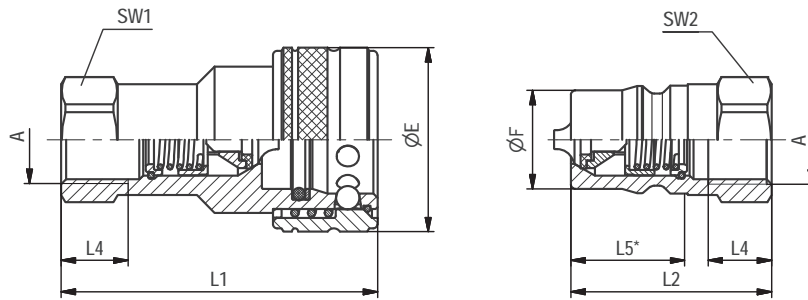

Alle Abmessungen in mm (inch). Zeichnung entspricht Serie IB-12.
* Eintauchtiefe Stecker.

Serie IB-25 ▪ BG 6 ▪ Nennweite 25

Anschluss A	Abmessungen (mm/in)								Muffe Bestellbezeichnungen	Gewicht (kg/lbs) ca. per 100	Stecker Bestellbezeichnungen	Gewicht (kg/lbs) ca. per 100	
	ØE	ØF	L1	L2	L4 min	L5	SW1	SW2					
Innengewinde entsprechend DIN 3852 - ISO 1179-1 - ANSI B 1.20.3													
	G 1"	60	37,8	103,8	63,5	18	39,3	41	41	QRC-IB-25-F-G16-VT-W5	90,80	QRC-IB-25-M-G16-V-W5	34,20
		2.36	1.49	4.09	2.50	.71	1.55	1.61	1.61		200.18		75.40
	NPTF 1" -11 1/2	60	37,8	103,8	63,5		39,3	41	41	QRC-IB-25-F-NF16-VT-W5	91,80	QRC-IB-25-M-NF16-V-W5	35,20
		2.36	1.49	4.09	2.50		1.55	1.61	1.61		202.38		77.60

Serie IB-38 ▪ BG 8 ▪ Nennweite 38

Anschluss A	Abmessungen (mm/in)								Muffe Bestellbezeichnungen	Gewicht (kg/lbs) ca. per 100	Stecker Bestellbezeichnungen	Gewicht (kg/lbs) ca. per 100	
	ØE	ØF	L1	L2	L4 min	L5	SW1	SW2					
Innengewinde entsprechend DIN 3852 - ISO 1179-1 - ANSI B 1.20.3													
	G 1 1/4"	78,5	44,45	126,5	127	20	52	65	65	QRC-IB-38-F-G20-VT-W5	216,60	QRC-IB-38-M-G20-V-W5	138,20
		3.09	1.75	4.98	5.00	.79	2.05	2.56	2.56		477.52		304.68
	NPTF 1 1/4" -11 1/2	78,5	44,45	126,5	127		52	65	65	QRC-IB-38-F-NF20-VT-W5	217,80	QRC-IB-38-M-NF20-V-W5	139,40
		3.09	1.75	4.98	5.00		2.05	2.56	2.56		480.17		307.32
	G 1 1/2"	78,5	44,45	126,5	127	22	52	65	65	QRC-IB-38-F-G24-VT-W5	208	QRC-IB-38-M-G24-V-W5	130,40
		3.09	1.75	4.98	5.00	.87	2.05	2.56	2.56		458.56		287.48
	NPTF 1 1/2" -11 1/2	78,5	44,45	126,5	127		52	65	65	QRC-IB-38-F-NF24-VT-W5	209,50	QRC-IB-38-M-NF24-V-W5	132
		3.09	1.75	4.98	5.00		2.05	2.56	2.56		461.87		291.01

Serie IB-51 ▪ BG 9 ▪ Nennweite 51

Anschluss A	Abmessungen (mm/in)								Muffe Bestellbezeichnungen	Gewicht (kg/lbs) ca. per 100	Stecker Bestellbezeichnungen	Gewicht (kg/lbs) ca. per 100	
	ØE	ØF	L1	L2	L4 min	L5	SW1	SW2					
Innengewinde entsprechend DIN 3852 - ISO 1179-1 - ANSI B 1.20.3													
	G 2"	105	63,2	142	142,5	24	63,5	90	90	QRC-IB-51-F-G32-VT-W5	497	QRC-IB-51-M-G32-V-W5	329
		4.13	2.49	5.59	5.61	.94	2.50	3.54	3.54		1095.70		725.32
	NPTF 2" -11 1/2	105	63,2	142	142,5		63,5	90	90	QRC-IB-51-F-NF32-VT-W5	505	QRC-IB-51-M-NF32-V-W5	330
		4.13	2.49	5.59	5.61		2.50	3.54	3.54		1113.33		727.53

Hinweis: Das Verbinden der Kupplungshälften erfolgt je nach Bauart. Hierbei ist auf das vollständige Einrasten bei Steckkupplungen bzw. auf die vollständige Verschraubung der Schraubhülse bis auf Anschlag zu achten. Das gewaltsame und nicht sachgemäße Trennen der Verschlusskupplung führt zu Funktionsstörungen.

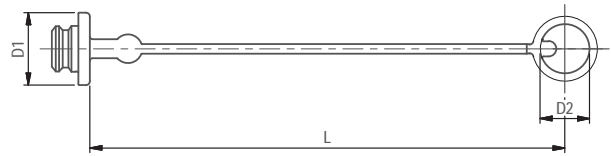
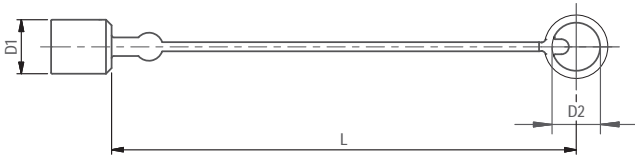

Serie IB • Staubschutz

Abmessungen (mm/in)			Material	Staubkappe für Kupplungsstecker
D1	D2	L		Bestellbezeichnungen
18	23	240	Kunststoff (Rot)	QRC-IB-06-DM-23-KI-RD
.71	.91	9.45		
23	24	240	Kunststoff (Rot)	QRC-IB-10-DM-24-KI-RD
.91	.94	9.45		
29	28	245	Kunststoff (Rot)	QRC-IB-12-DM-28-KI-RD
1.14	1.10	9.65		
36,0	38	245	Kunststoff (Rot)	QRC-IB-19-DM-38-KI-RD
1.42	1.50	9.65		
44	44	253	Kunststoff (Rot)	QRC-IB-25-DM-44-KI-RD
1.73	1.73	9.96		

Abmessungen (mm/in)			Material	Staubstecker für Kupplungsmuffe
D1	D2	L		Bestellbezeichnungen
26	23	240	Kunststoff (Rot)	QRC-IB-06-DF-23-KI-RD
1.02	.91	9.45		
33	25	235	Kunststoff (Rot)	QRC-IB-10-DF-25-KI-RD
1.30	.98	9.25		
38	29	240	Kunststoff (Rot)	QRC-IB-12-DF-29-KI-RD
1.50	1.14	9.45		
49	38	240	Kunststoff (Rot)	QRC-IB-19-DF-38-KI-RD
1.93	1.50	9.45		
60	46	245	Kunststoff (Rot)	QRC-IB-25-DF-46-KI-RD
2.36	1.81	9.65		

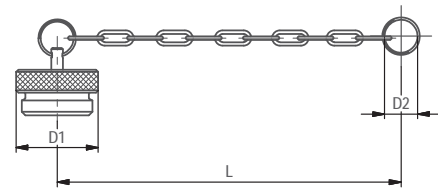
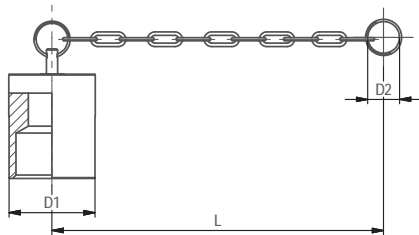

Abmessungen (mm/in)			Material	Staubkappe für Kupplungsstecker
D1	D2	L		Bestellbezeichnungen
22	22	245	Aluminium mit Kette	QRC-IB-06-DM-28/CN-W89-SI
.87	.87	9.65		
27	30	155	Aluminium mit Kette	QRC-IB-10-DM-30/CN-W89-SI
1.06	1.18	6.10		
35	41	265	Aluminium mit Kette	QRC-IB-12-DM-41/CN-W89-SI
1.38	1.61	10.43		
42	30	250	Aluminium mit Kette	QRC-IB-19-DM-30/CN-W89-SI
1.65	1.18	9.84		
48	49	340	Aluminium mit Kette	QRC-IB-25-DM-49/CN-W89-SI
1.89	1.93	13.39		
55	46	225	Aluminium mit Kette	QRC-IB-38-DM-46/CN-W89-SI
2.17	1.81	8.86		
80	75	350	Aluminium mit Kette	QRC-IB-51-DM-75/CN-W89-SI
3.15	2.95	13.78		

Abmessungen (mm/in)			Material	Staubstecker für Kupplungsmuffe
D1	D2	L		Bestellbezeichnungen
22	22	210	Aluminium mit Kette	QRC-IB-06-DF-30/CN-W89-SI
.87	.87	8.27		
22	30	155	Aluminium mit Kette	QRC-IB-10-DF-30/CN-W89-SI
.87	1.18	6.10		
28	41	305	Aluminium mit Kette	QRC-IB-12-DF-41/CN-W89-SI
1.10	1.61	12.01		
35	43	265	Aluminium mit Kette	QRC-IB-19-DF-43/CN-W89-SI
1.38	1.69	10.43		
44	41	240	Aluminium mit Kette	QRC-IB-25-DF-41/CN-W89-SI
1.73	1.61	9.45		
74	46	225	Aluminium mit Kette	QRC-IB-38-DF-46/CN-W89-SI
2.91	1.81	8.86		
105	75	350	Aluminium mit Kette	QRC-IB-51-DF-75/CN-W89-SI
4.13	2.95	13.78		

Außer den oben angegebenen Standardfarben sind die Staubschutzteile noch in den Farben Blau, Grün, Gelb und Schwarz lieferbar. Bitte ersetzen Sie den Farbschlüssel RD durch BU, GN, YE und BK.

IB

IB

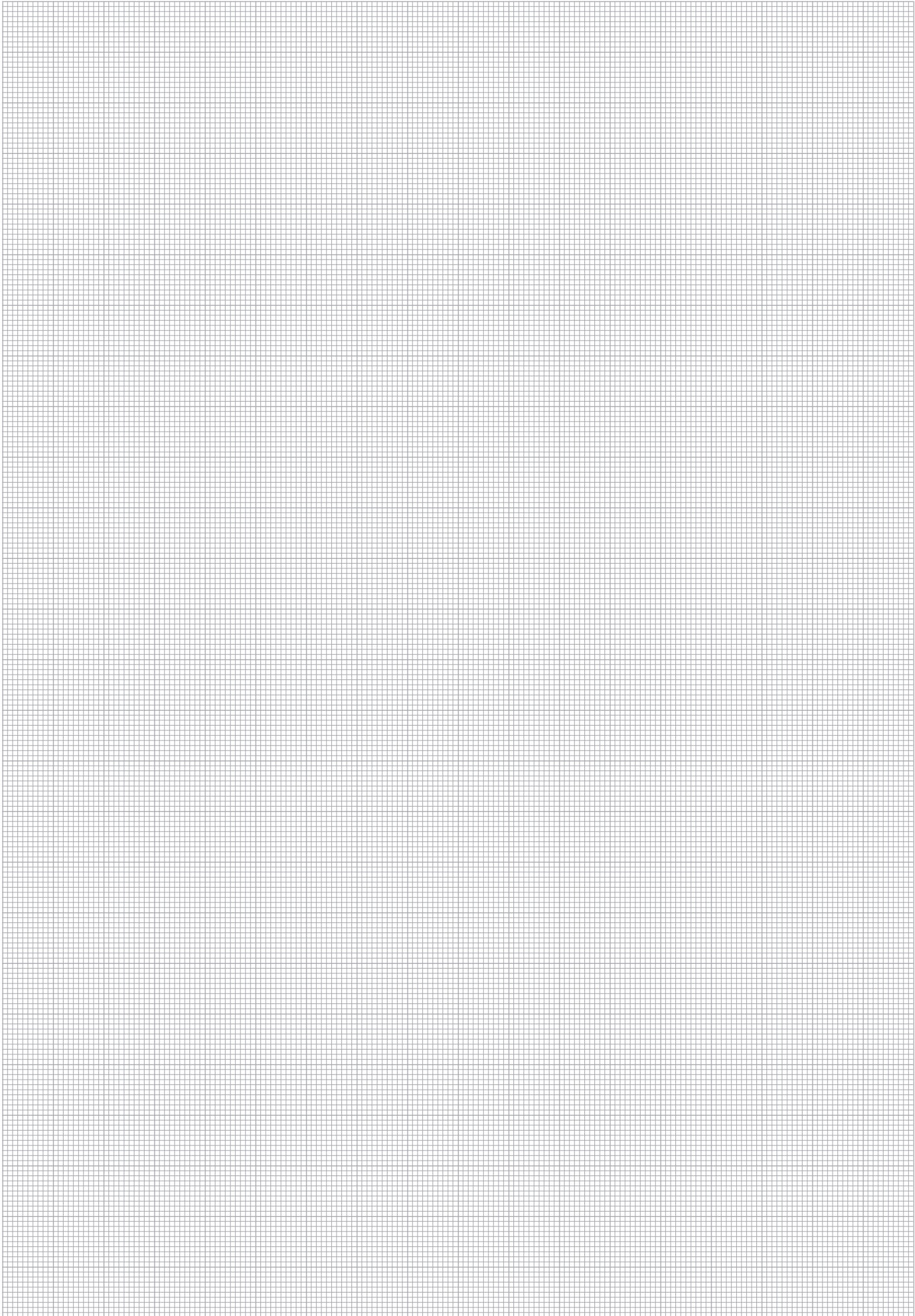

Produktbeschreibung

Steckkupplungen mit Kegelventil der Serie ID von STAUFF bestehen aus einem Kupplungsstecker und einer Kupplungsmuffe und dienen dazu, Rohr- und Schlauchleitungen schnell und einfach von Hand, also ohne Werkzeug, zu kuppeln und entkuppeln.

Entwickelt wurde die Serie in den Nennweiten 06, 10, 12, 19, 25 (1/4" - 1").

Die bewährte Konstruktion eignet sich für den Einsatz in land- und forstwirtschaftlichen Maschinen und hydraulische Anbaugeräte. Andere Anwendungen können je nach Druck- und Durchflusseigenschaften Baumaschinen, Ölwerkzeuge, Stahlwerksmaschinen und andere anspruchsvolle industrielle Hydraulikanwendungen umfassen.

Produktmerkmale

- Kegelventil (öffnet sich automatisch im gekuppelten Zustand innerhalb des Nennbetriebsdrucks, um die Strömung laminar zu halten)
- Kupplung aus Stahl mit Zink/Nickel-Oberflächenbeschichtung
- Integriertes Verriegelungssystem schließt ein unbeabsichtigtes Lösen der Kupplung aus

Anwendungen



Land- und Forstmaschinen



Stationärhydraulik

Eigenschaften



Zink/Nickel-Beschichtung



Entwickelt für eine sichere Verbindung



Serie ID - Stahl

Material	Stahl
Oberfläche	Zink-Nickel
Standard-Dichtungswerkstoff(e)	NBR (Buna-N®) ²
Betriebstemperatur	-25° C ... +100° C / -13° F ... +212° F
Ventil-Ausführung	Kegelventil
Kuppeln	Stecken + Push Hülse betätigen
Entkuppeln	Push Hülse betätigen
Kuppeln unter Druck	nicht möglich
Anwendung	Stationärhydraulik
Austauschbarkeit	-



² Alternative Dichtungswerkstoffe sind auf Anfrage erhältlich.

Technische Daten

Serie	BG	DN Zoll Inch	DN metrisch ISO 4397	Q _{max}		Betriebsdruck		Berstdruck		Muffe		Stecker		Lecköl	
				l/min	US GPM	bar	PSI	bar	PSI	bar	PSI	bar	PSI	ml	fl oz
ID-06	1	1/4"	6,3	18	4.76	400	5802	1700	24656	1400	20305	1600	23206	1	.0338
ID-10	2	3/8"	10	34,5	9.11	350	5076	1500	21756	1400	20305	1400	20305	2,4	.0812
ID-12	Technische Daten entsprechend Serie QRC-IA-12, siehe Seite 58														
ID-19	4	3/4"	19 (20)	159	42.00	250	3626	1000	14504	1000	14504	750	10878	8,6	.2908
ID-25	6	1"	25	378	99.86	250	3626	1000	14504	1000	14504	750	10878	13	.4396

Der angegebene Betriebsdruck bezieht sich nur auf die Kupplung und ist abhängig von den gewählten Anschlussarten.

ID

Durchflusseigenschaften

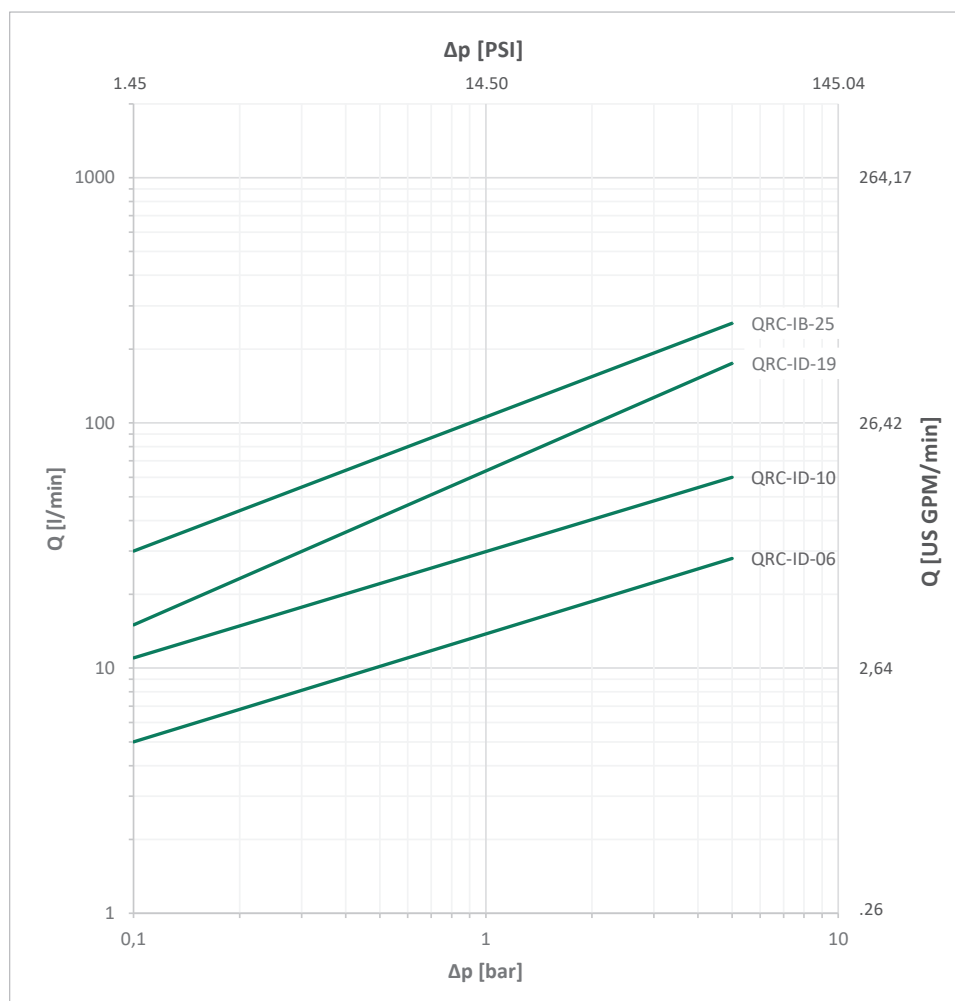

Bitte beachten Sie: Sofern nicht anders angegeben, gelten die Kennlinien für Hydrauliköl mit einer kinematischen Viskosität von 28,8 - 35,2 mm²/s (28,8 - 35,2 cSt) und nur für Kupplungen mit nicht reduzierten Anschlüssen.



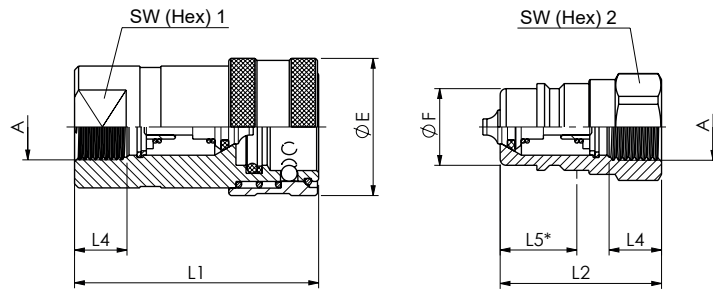

Alle Abmessungen in mm (inch). Zeichnung entspricht Serie ID-19.
* Eintauchtiefe Stecker.

Serie ID-06 • BG 1 • Nennweite 6,3

Anschluss A	Abmessungen (mm/in)								Muffe Bestellbezeichnungen	Gewicht (kg/lbs) ca. per 100	Stecker Bestellbezeichnungen	Gewicht (kg/lbs) ca. per 100	
	ØE	ØF	L1	L2	L4 min	L5	SW1	SW2					
Innengewinde entsprechend DIN 3852 - ISO 1179-1 - ANSI B 1.20.3													
	G 1/4"	27,6	14,2	55,5	36	12	17,2	22	19	QRC-ID-06-F-G04-BT-W3	13,64	QRC-ID-06-M-G04-B-W3	4,71
		1,09	.56	2.19	1.42	.47	.68	.87	.75		30,07		10,38
	NPTF 1/4" -18	27,6	14,2	55,5	36		17,2	22	19	QRC-ID-06-F-NF04-BT-W3	13,64	QRC-ID-06-M-NF04-B-W3	4,71
		1,09	.56	2.19	1.42		.68	.87	.75		30,07		10,38

Serie ID-10 • BG 2 • Nennweite 10

Anschluss A	Abmessungen (mm/in)								Muffe Bestellbezeichnungen	Gewicht (kg/lbs) ca. per 100	Stecker Bestellbezeichnungen	Gewicht (kg/lbs) ca. per 100	
	ØE	ØF	L1	L2	L4 min	L5	SW1	SW2					
Innengewinde entsprechend DIN 3852 - ISO 1179-1 - ANSI B 1.20.3													
	G 3/8"	34	19	60,5	40	13	20	24	24	QRC-ID-10-F-G06-BT-W3	25,14	QRC-ID-10-M-G06-B-W3	7,95
		1,34	.75	2.38	1.57	.51	.79	.94	.94		55,42		17,53
	NPTF 3/8" -18	34	19	60,5	40		20	24	24	QRC-ID-10-F-NF06-BT-W3	25,14	QRC-ID-10-M-NF06-B-W3	7,95
		1,34	.75	2.38	1.57		.79	.94	.94		55,42		17,53

Serie ID-19 • BG 4 • Nennweite 19

Anschluss A	Abmessungen (mm/in)								Muffe Bestellbezeichnungen	Gewicht (kg/lbs) ca. per 100	Stecker Bestellbezeichnungen	Gewicht (kg/lbs) ca. per 100	
	ØE	ØF	L1	L2	L4 min	L5	SW1	SW2					
Innengewinde entsprechend DIN 3852 - ISO 1179-1 - ANSI B 1.20.3													
	G 3/4"	47,5	26,9	83	51	18	28,5	35	33	QRC-ID-19-F-G12-BT-W3	51,72	QRC-ID-19-M-G12-B-W3	15,44
		1,87	1,06	3,27	2,01	.71	1,12	1,38	1,30		114,02		34,04
	NPTF 3/4" -14	47,5	26,9	83	51		28,5	35	33	QRC-ID-19-F-NF12-BT-W3	51,72	QRC-ID-19-M-NF12-B-W3	15,44
		1,87	1,06	3,27	2,01		1,12	1,38	1,30		114,02		34,04

Serie ID-25 • BG 6 • Nennweite 25

Anschluss A	Abmessungen (mm/in)								Muffe Bestellbezeichnungen	Gewicht (kg/lbs) ca. per 100	Stecker Bestellbezeichnungen	Gewicht (kg/lbs) ca. per 100	
	ØE	ØF	L1	L2	L4 min	L5	SW1	SW2					
Innengewinde entsprechend DIN 3852 - ISO 1179-1 - ANSI B 1.20.3													
	G 1"	56,2	31,3	97,5	64	21	33	41	41	QRC-ID-25-F-G16-BT-W3	95,77	QRC-ID-25-M-G16-B-W3	27,01
		2,21	1,23	3,84	2,52	.83	1,30	1,61	1,61		211,14		59,55
	NPTF 1" -11 1/2	56,2	31,3	97,5	64		33	41	41	QRC-ID-25-F-NF16-BT-W3	96,55	QRC-ID-25-M-NF16-B-W3	27,11
		2,21	1,23	3,84	2,52		1,30	1,61	1,61		212,86		59,77

Serie ID-12: Technische Daten entsprechend Serie QRC-IA-12, siehe Seite 60

Hinweis: Das Verbinden der Kupplungshälften erfolgt je nach Bauart. Hierbei ist auf das vollständige Einrasten bei Steckkupplungen bzw. auf die vollständige Verschraubung der Schraubhülse bis auf Anschlag zu achten. Das gewaltsame und nicht sachgemäße Trennen der Verschlusskupplung führt zu Funktionsstörungen.



Serie ID • Staubschutz

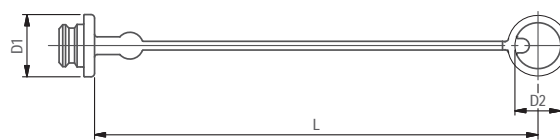
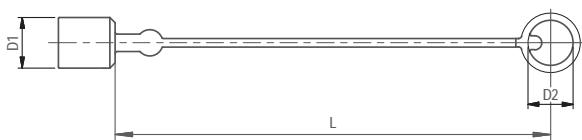

Abmessungen (^{mm} / _{in})			Material	Staubkappe für Kupplungsstecker
D1	D2	L		Bestellbezeichnungen
22	25	210	Kunststoff (Rot)	QRC-ID-06-DM-25-KI-RD
.87	.98	8.27		
27	24	205	Kunststoff (Rot)	QRC-ID-10-DM-24-KI-RD
1.06	.94	8.07		
37	33	270	Kunststoff (Rot)	QRC-ID-19-DM-33-KI-RD
1.46	1.30	10.63		
41,0	39	290	Kunststoff (Rot)	QRC-ID-25-DM-39-KI-RD
1.61	1.54	11.42		

Abmessungen (^{mm} / _{in})			Material	Staubstecker für Kupplungsmuffe
D1	D2	L		Bestellbezeichnungen
25	18	205	Kunststoff (Rot)	QRC-ID-06-DF-18-KI-RD
.98	.71	8.07		
30	24	235	Kunststoff (Rot)	QRC-ID-10-DF-24-KI-RD
1.18	.94	9.25		
44	33	270	Kunststoff (Rot)	QRC-ID-19-DF-33-KI-RD
1.73	1.30	10.63		
50	39	290	Kunststoff (Rot)	QRC-ID-25-DF-39-KI-RD
1.97	1.54	11.42		

Außer den oben angegebenen Standardfarben sind die Staubschutzteile noch in den Farben Blau, Grün, Gelb und Schwarz lieferbar. Bitte ersetzen Sie den Farbschlüssel RD durch BU, GN, YE und BK.

ID



Produktbeschreibung

Flachdichtende Steckkupplungen der Serie BP von STAUFF bestehen aus einem Kupplungsstecker und einer Kupplungsmuffe und dienen dazu, Rohr- und Schlauchleitungen schnell und einfach von Hand, also ohne Werkzeug, zu koppeln und entkoppeln.

Entwickelt wurde die Serie nach ISO 5676 und ist in der Nennweite 12,5 (1/2") erhältlich.

Die bewährte Konstruktion ist für den Einsatz in hydraulischen Bremsystemen von Zugmaschinen und Anhängern geeignet.

Produktmerkmale

- Flachdichtend
- Kupplung aus Stahl mit Zink/Nickel-Oberflächenbeschichtung
- Integriertes Verriegelungssystem schließt ein unbeabsichtigtes Lösen der Kupplung aus
- Austauschbarkeit nach ISO 5676
- Muffe wird inklusive Blindstopfen geliefert
- Stecker für Schottwandmontage geeignet

Anwendungen



Land- und Forstmaschinen



Hydraulische Anhänger

Eigenschaften



Zink/Nickel-Beschichtung



Schottwand Montage



Entwickelt für eine sichere Verbindung

BP



Blindstopfen für Muffe



Serie BP - Stahl

Material	Stahl
Oberfläche	Zink-Nickel
Standard-Dichtungswerkstoff(e)	NBR (Buna-N®), PTFE ²
Betriebstemperatur	-25° C ... +100° C / -13° F ... +212° F
Ventil-Ausführung	Flachdichtend
Kuppeln	Stecken + Push Hülse betätigen
Entkuppeln	Push Hülse betätigen
Kuppeln unter Druck	nicht möglich
Anwendung	Land- und Forstmaschinen
Austauschbarkeit	ISO 5676



²Alternative Dichtungswerkstoffe sind auf Anfrage erhältlich.

Technische Daten

Serie	BG	DN		Q _{max}		Betriebsdruck		Berstdruck		Muffe		Stecker		Lecköl	
		Zoll	metrisch	l/min	US GPM	bar	PSI	bar	PSI	bar	PSI	bar	PSI	ml	fl oz
BP-12	3	1/2"	ISO 4397	34,5	9.11	150	2175	1000	14504	620	8992	900	13053	0,05	.0017

Der angegebene Betriebsdruck bezieht sich nur auf die Kupplung und ist abhängig von den gewählten Anschlussarten.

BP

Durchflusseigenschaften

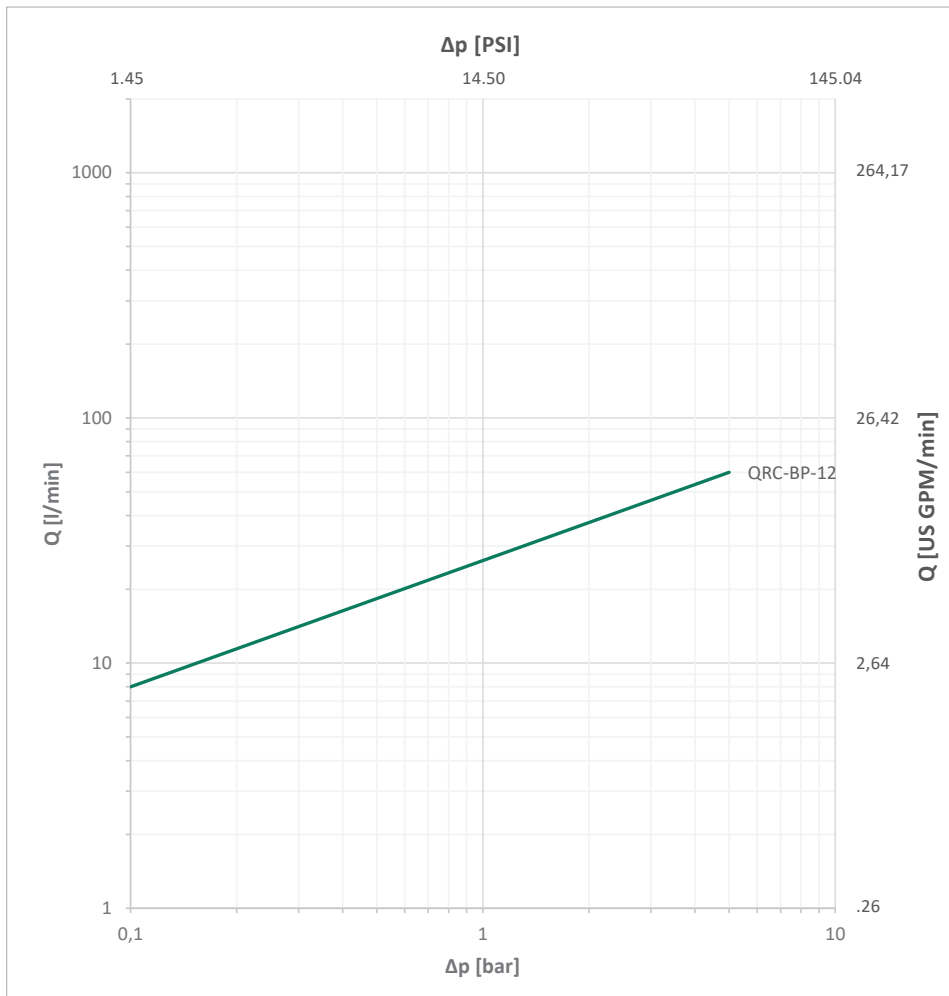





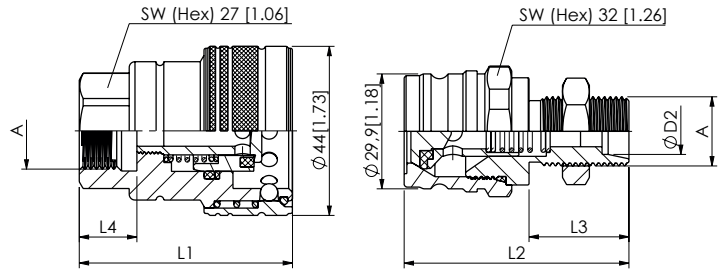

Bitte beachten Sie: Sofern nicht anders angegeben, gelten die Kennlinien für Hydrauliköl mit einer kinematischen Viskosität von 28,8 - 35,2 mm²/s (28,8 - 35,2 cSt) und nur für Kupplungen mit nicht reduzierten Anschlüssen.



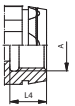

Alle Abmessungen in mm (inch).

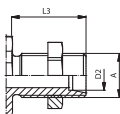
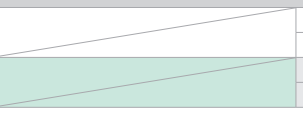
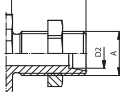
Serie BP-12 • BG 3 • Nennweite 12,5

Anschluss A	Abmessungen (mm/inch)					Muffe* Bestellbezeichnungen	Gewicht (kg/lbs) ca. per 100	Stecker Bestellbezeichnungen	Gewicht (kg/lbs) ca. per 100
	ØD2	L1	L2	L3	L4				
Innengewinde entsprechend DIN 3852 - ISO 1179-1									
 G 1/2"		55,5			15	QRC-BP-12-FDS-G08-BT-W3	33,65		
		2.19			.59		74.19		
 M18x1,5		55,5			15	QRC-BP-12-FDS-M180R-BT-W3	34,34		
		2.19			.59		75.71		
Außengewinde mit 24°-Innenkonus - Schottwand - Form W entsprechend DIN 3861									
 M18x1,5	12L	55,8	26			QRC-BP-12-M-12LB-B-W3	17,76		
		2.20	1.02				39.15		
 M22x1,5	15LB	60,5	28			QRC-BP-12-M-15LB-B-W3	20,31		
		2.38	1.10				44.78		

* Muffe wird inklusive Blindstopfen geliefert.

Serie BP • Staubschutz



Abmessungen (mm/inch)			Material	Staubkappe für Kupplungsstecker	
D1	D2	L		Bestellbezeichnungen	
30	29,5	185	Kunststoff (Rot)	QRC-BP-10-DM-30-K-RD	
1.18	1.16	7.28			

Abmessungen (mm/inch)			Material	Staubstecker für Kupplungsmuffe	
D1	D2	L		Bestellbezeichnungen	
29	29,5	185	Kunststoff (Rot)	QRC-BP-10-DF-30-K-RD	
1.14	1.16	7.28			

Hinweis: Das Verbinden der Kupplungshälften erfolgt je nach Bauart. Hierbei ist auf das vollständige Einrasten bei Steckkupplungen bzw. auf die vollständige Verschraubung der Schraubhülse bis auf Anschlag zu achten. Das gewaltsame und nicht sachgemäße Trennen der Verschlusskupplung führt zu Funktionsstörungen.

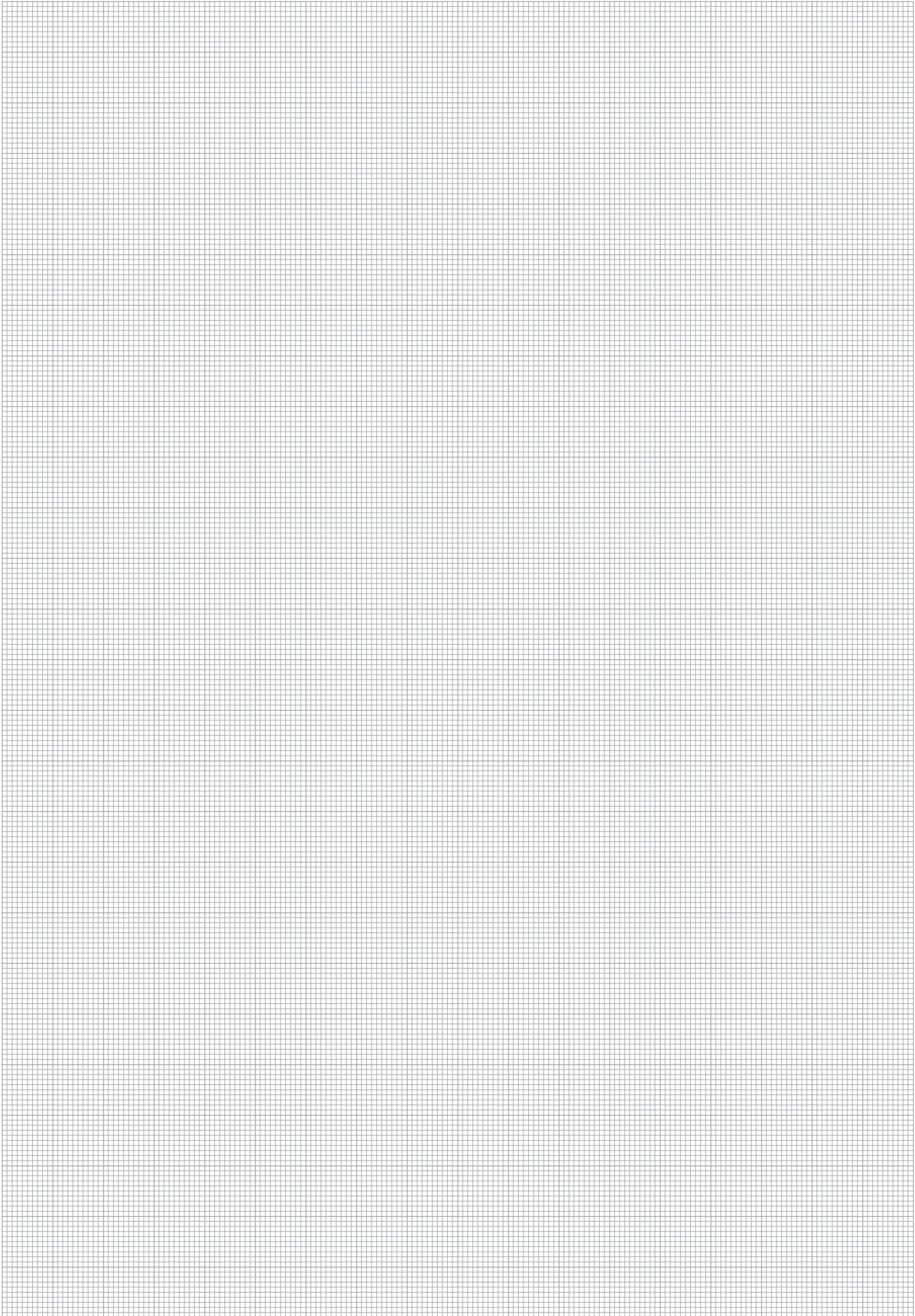

BP





Serie HC - Stahl

Material	Stahl
Oberfläche	verzinkt und dickschichtpassiviert (Chrom III)
Standard-Dichtungswerkstoff(e)	Spezielle Werkstoffmischung ²
Betriebstemperatur	-35° C ... +130° C / -31° F ... +266° F
Ventil-Ausführung	Flachdichtend
Kuppeln	Stecken + Push Hülse betätigen
Entkuppeln	Push Hülse betätigen
Kuppeln unter Druck	nicht möglich
Anwendung	Rettungs- und Spannhydraulik
Austauschbarkeit	-



² Alternative Dichtungswerkstoffe sind auf Anfrage erhältlich.

Technische Daten

Serie	BG	DN Zoll Inch	DN metrisch ISO 4397	Q _{max}		Betriebsdruck		Berstdruck Gekuppelt		Muffe		Stecker		Lecköl	
				l/min	US GPM	bar	PSI	bar	PSI	bar	PSI	bar	PSI	ml	fl oz
HC-06	1	1/4"	6,3	6	1.59	1000	14504	2500	36260	2500	36260	2500	36260	0,008	.0003

Der angegebene Betriebsdruck bezieht sich nur auf die Kupplung und ist abhängig von den gewählten Anschlussarten.

HC

Durchflusseigenschaften

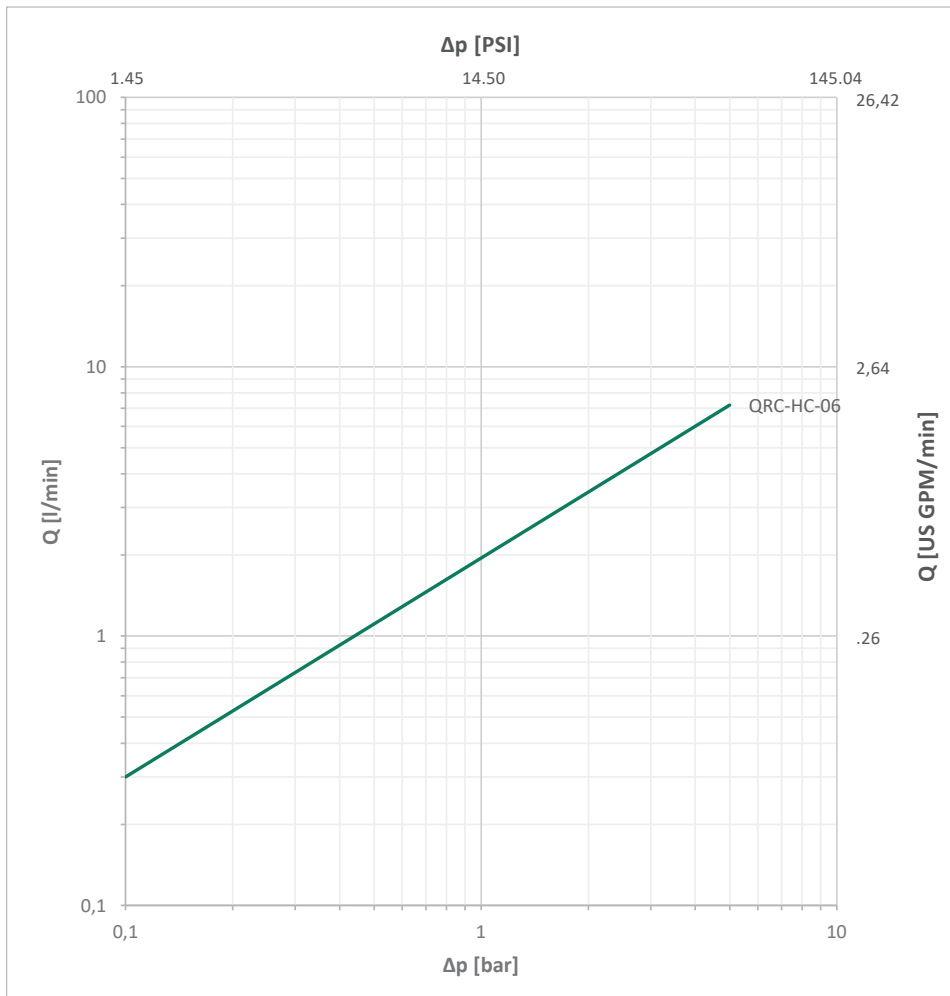

Bitte beachten Sie: Sofern nicht anders angegeben, gelten die Kennlinien für Hydrauliköl mit einer kinematischen Viskosität von 28,8 - 35,2 mm²/s (28,8 - 35,2 cSt) und nur für Kupplungen mit nicht reduzierten Anschlüssen.



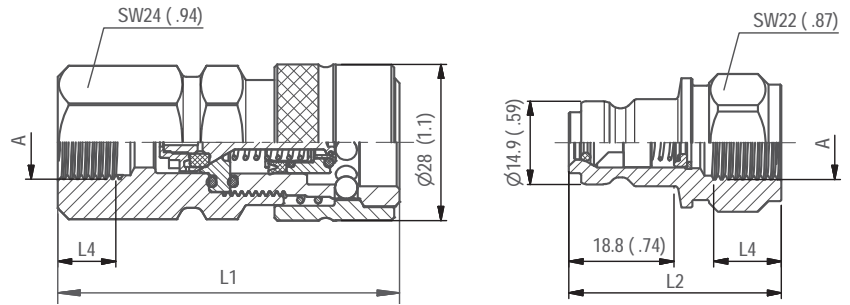

Alle Abmessungen in mm (inch).

Serie HC-06 • BG 1 • Nennweite 6,3

Anschluss A	Abmessungen (mm/in)				Muffe Bestellbezeichnungen	Gewicht (kg/lbs) ca. per 100	Stecker Bestellbezeichnungen	Gewicht (kg/lbs) ca. per 100
	ØD2	L1	L2	L3				
Innengewinde entsprechend DIN 3852 - ISO 1179-1 - ANSI B 1.20.3								
	G 1/8"	54,3 2.14	38,1 1.50		8 0.31	QRC-HC-06-F-G02-Y-W66 17,60 38.80	QRC-HC-06-M-G02-Y-W66 7,80 17.20	
	G 1/4"	61,3 2.41	38,1 1.50		12 0.47	QRC-HC-06-F-G04-Y-W66 19,50 42.99	QRC-HC-06-M-G04-Y-W66 7,10 15.65	
	NPTF 1/4" -18	58,3 2.30	35,7 1.41			QRC-HC-06-F-NF04-Y-W66 18,60 41.01	QRC-HC-06-M-NF04-Y-W66 6,70 14.77	
	G 3/8"	63,3 2.49	39,6 1.56		12 0.47	QRC-HC-06-F-G06-Y-W66 19,30 42.55	QRC-HC-06-M-G06-Y-W66 8,40 18.52	
	NPTF 3/8" -18	60,3 2.37	39,6 1.56			QRC-HC-06-F-NF06-Y-W66 18,50 40.79	QRC-HC-06-M-NF06-Y-W66 7,80 17.20	

Serie HC • Staubschutz

Abmessungen (mm/in)			Material	Staubkappe für Kupplungsstecker Bestellbezeichnungen
D1	D2	L		
29 1.14	22,5 .89	110 4.33	Kunststoff (Rot)	QRC-HC-06-DM-23-KI-RD

Abmessungen (mm/in)			Material	Staubstecker für Kupplungsmuffe Bestellbezeichnungen
D1	D2	L		
29 1.14	20,5 .81	110 4.33	Kunststoff (Rot)	QRC-HC-06-DF-21-KI-RD

Außer den oben angegebenen Standardfarben sind die Staubschutzteile noch in den Farben Blau, Grün, Gelb und Schwarz lieferbar. Bitte ersetzen Sie den Farbschlüssel RD durch BU, GN, YE und BK.

HC

Hinweis: Das Verbinden der Kupplungshälften erfolgt je nach Bauart. Hierbei ist auf das vollständige Einrasten bei Steckkupplungen bzw. auf die vollständige Verschraubung der Schraubhülse bis auf Anschlag zu achten. Das gewaltsame und nicht sachgemäße Trennen der Verschlusskupplung führt zu Funktionsstörungen.



HC

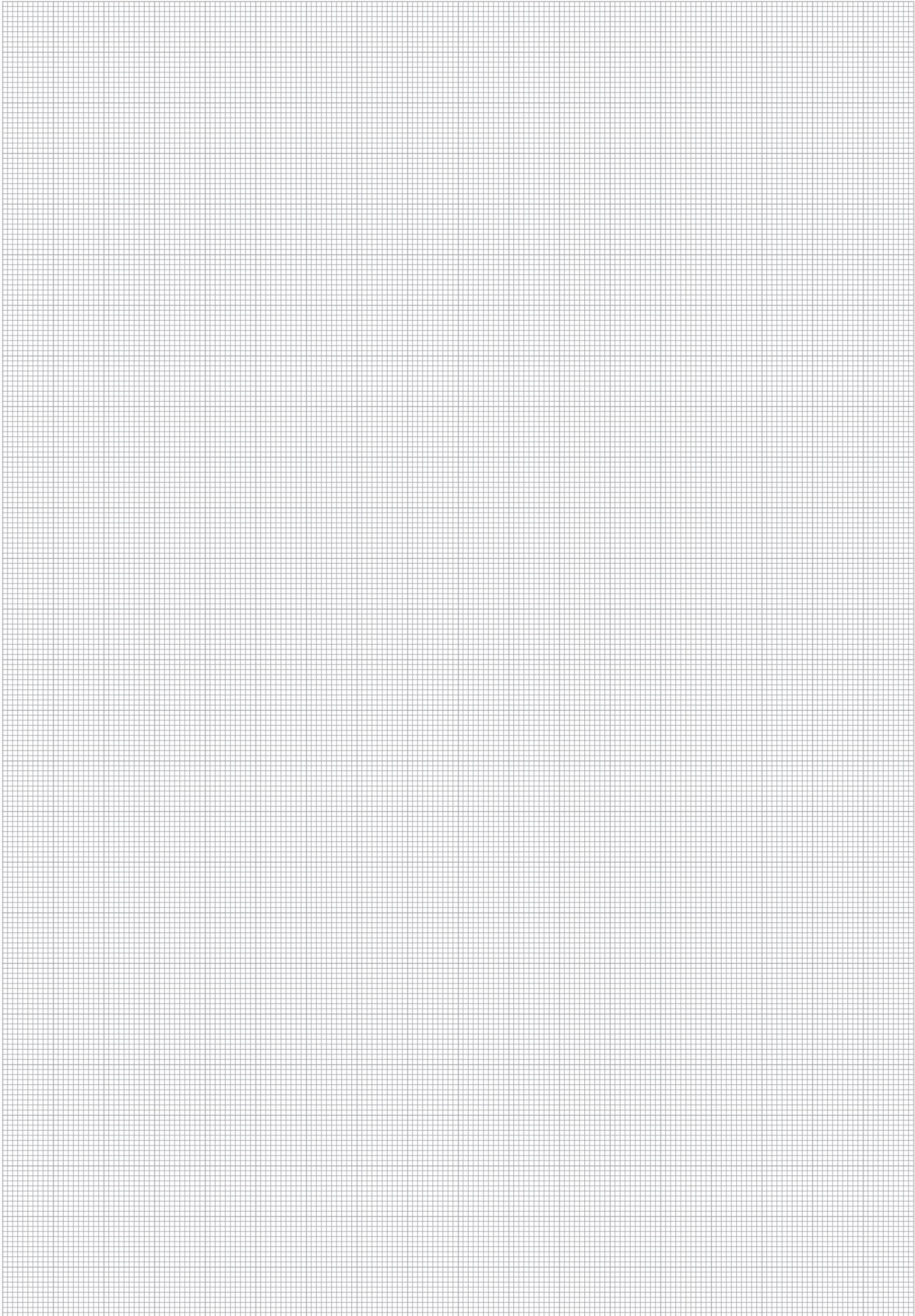



Serie HD - Stahl

Material	Stahl
Oberfläche	verzinkt und dickschichtpassiviert (Chrom III)
Standard-Dichtungswerkstoff(e)	Spezielle Werkstoffmischung ²
Betriebstemperatur	-35° C ... +130° C / -31° F ... +266° F
Ventil-Ausführung	Flachdichtend
Kuppeln	Stecken + Push Hülse betätigen
Entkuppeln	Push Hülse betätigen
Kuppeln unter Druck	nicht möglich
Anwendung	Rettungs- und Spannhydraulik
Austauschbarkeit	-



² Alternative Dichtungswerkstoffe sind auf Anfrage erhältlich.

Technische Daten

Serie	BG	DN Zoll Inch	DN metrisch ISO 4397	Q _{max}		Betriebsdruck		Berstdruck Gekuppelt		Muffe		Stecker		Lecköl	
				l/min	US GPM	bar	PSI	bar	PSI	bar	PSI	bar	PSI	ml	fl oz
HD-06	1	1/4"	6,3	6	1.59	1500	21756	3500	50763	3500	50763	3500	50763	0,008	.0003

Der angegebene Betriebsdruck bezieht sich nur auf die Kupplung und ist abhängig von den gewählten Anschlussarten.

HD

Durchflusseigenschaften

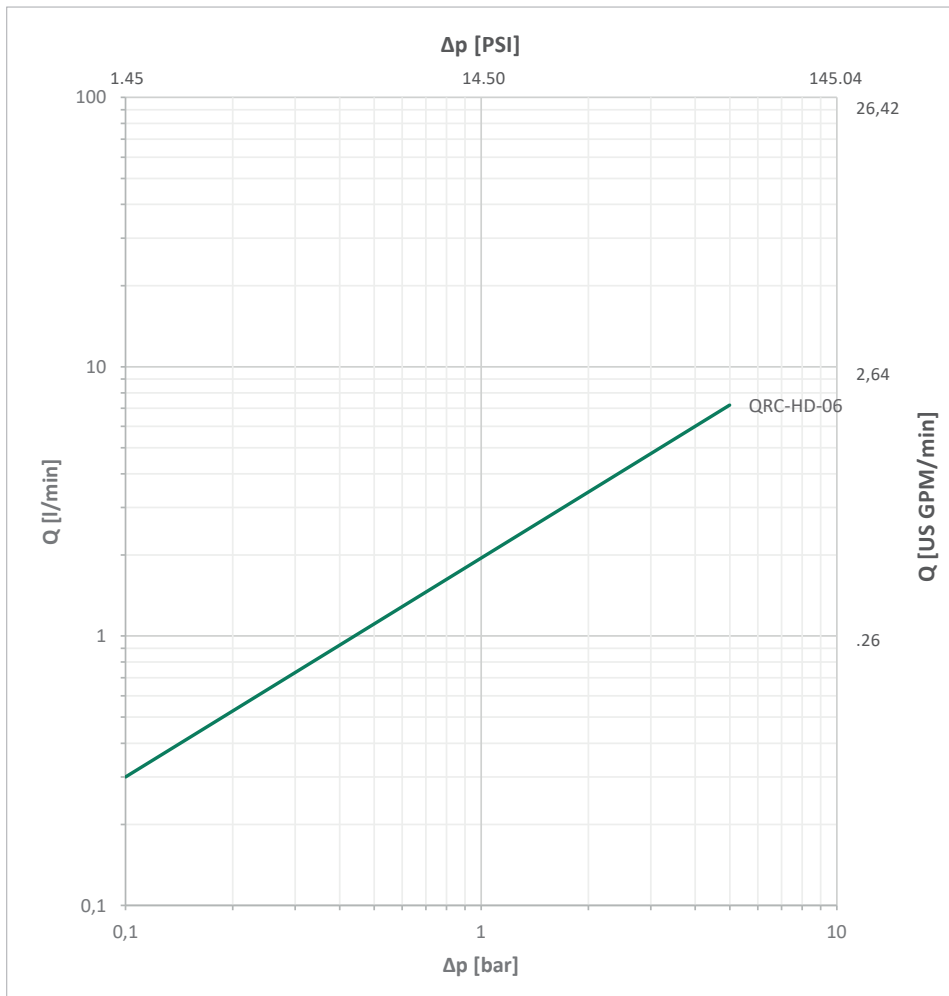

Bitte beachten Sie: Sofern nicht anders angegeben, gelten die Kennlinien für Hydrauliköl mit einer kinematischen Viskosität von 28,8 - 35,2 mm²/s (28,8 - 35,2 cSt) und nur für Kupplungen mit nicht reduzierten Anschlüssen.



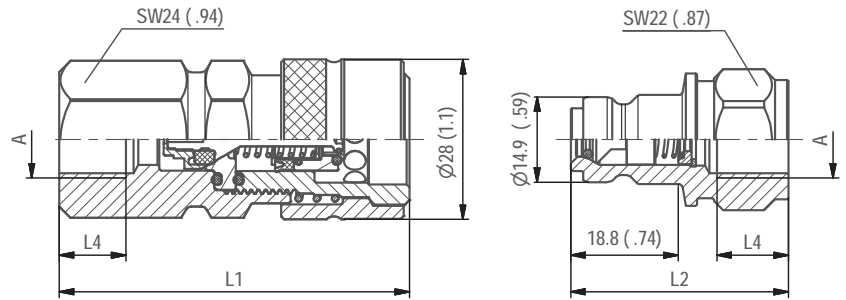

Alle Abmessungen in mm (inch).

Serie HD-06 • BG 1 • Nennweite 6,3

Anschluss A	Abmessungen (mm/in)				Muffe Bestellbezeichnungen	Gewicht (^{kg} /lbs) ca. per 100	Stecker Bestellbezeichnungen	Gewicht (^{kg} /lbs) ca. per 100
	ØD2	L1	L2	L3				
Innengewinde entsprechend DIN 3852 - ISO 1179-1 - ANSI B 1.20.3								
	G 1/4"	61,3 2.41	38,1 1.50		12 0.47	QRC-HD-06-F-G04-Y-W66 19,60 43.21	QRC-HD-06-M-G04-Y-W66 7,10 15.65	
	NPTF 1/4" -18	58,3 2.30	35,7 1.41			QRC-HD-06-F-NF04-Y-W66 18,60 41.01	QRC-HD-06-M-NF04-Y-W66 6,60 14.55	

Serie HD • Staubschutz

HD

Abmessungen (mm/in)			Material	Staubkappe für Kupplungsstecker Bestellbezeichnungen
D1	D2	L		
29	22,5	110	Kunststoff (Schwarz)	QRC-HD-06-DM-23-KI-BK
1.14	.89	4.33		

Abmessungen (mm/in)			Material	Staubstecker für Kupplungsmuffe Bestellbezeichnungen
D1	D2	L		
29	20,5	110	Kunststoff (Schwarz)	QRC-HD-06-DF-21-KI-BK
1.14	.81	4.33		

Hinweis: Das Verbinden der Kupplungshälften erfolgt je nach Bauart. Hierbei ist auf das vollständige Einrasten bei Steckkupplungen bzw. auf die vollständige Verschraubung der Schraubhülse bis auf Anschlag zu achten. Das gewaltsame und nicht sachgemäße Trennen der Verschlusskupplung führt zu Funktionsstörungen.



HD

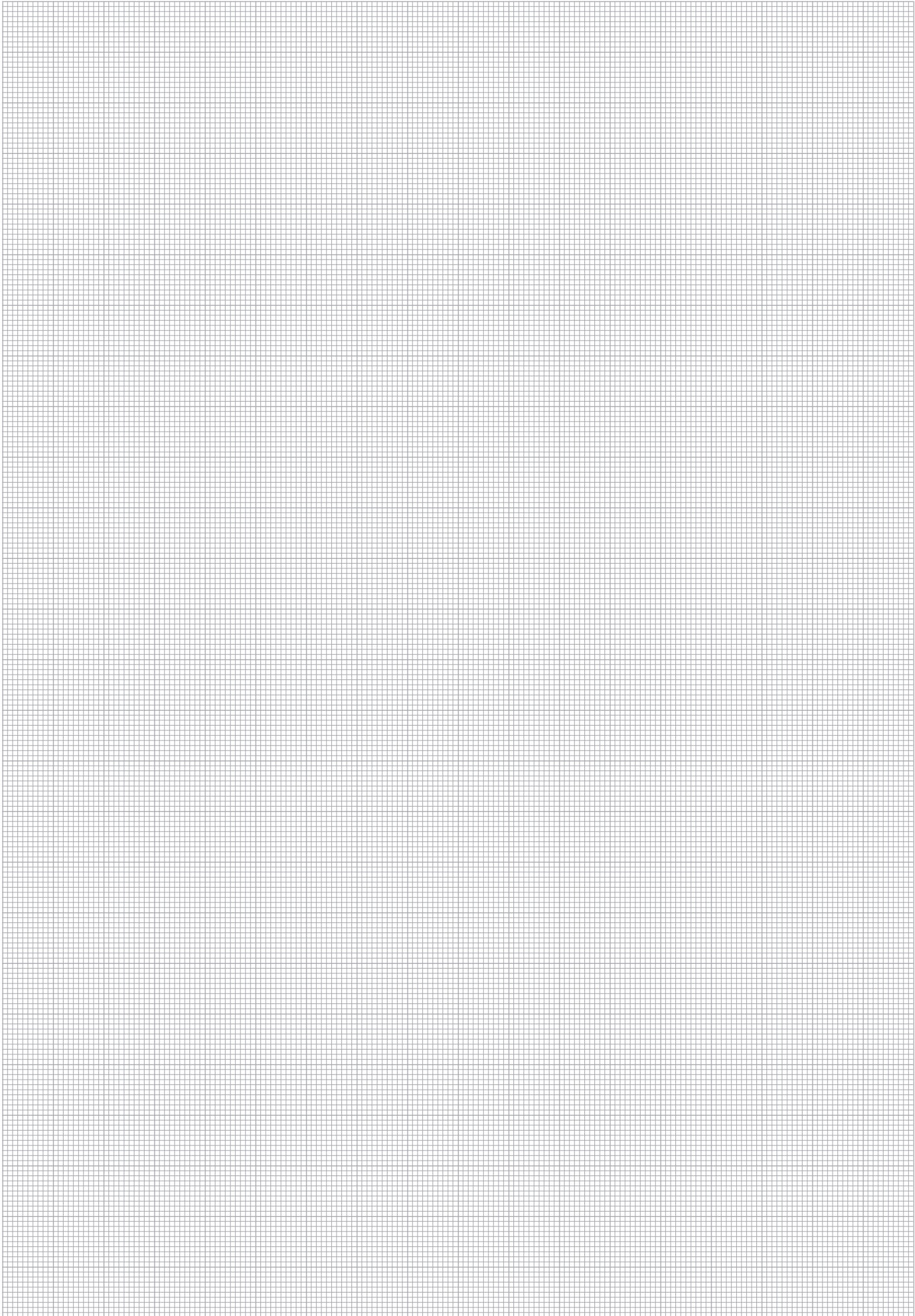

Produktbeschreibung

Steckkupplungen der Serie HUS von STAUFF bestehen aus einem Kupplungsstecker und einer Kupplungsmuffe und dienen dazu, Rohr- und Schlauchleitungen schnell und einfach von Hand, also ohne Werkzeug, zu kuppeln und entkuppeln.

Entwickelt wurde die Serie für das Kuppeln unter Druck im Nordic interchange Design und ist in Nennweiten 10, 12, 19, 25 (3/8" - 1") erhältlich.

Die bewährte Konstruktion eignet sich für den Einsatz in land- und forstwirtschaftlichen Maschinen, Baumaschinen und hydraulische Anbaugeräte.

Produktmerkmale

- Kegelventil
- Kupplung aus Stahl mit Zink/Nickel-Oberflächenbeschichtung
- Integriertes Verriegelungssystem schließt ein unbeabsichtigtes Lösen der Kupplung aus
- Austauschbarkeit nach Nordic interchange
- Muffe wird mit einem Sicherheitsverschlussring geliefert
- Ventil von Stecker und Muffe mit Dekompressionsventil (Druckentlastungsvorrichtung)

Anwendungen



Land- und Forstmaschinen



Baumaschinen



Stationärhydraulik

Eigenschaften



Zink/Nickel-Beschichtung



Unter Druck kuppelbar



Entwickelt für eine sichere Verbindung

HUS



Serie HUS - Stahl

Material	Stahl
Oberfläche	Zink-Nickel
Standard-Dichtungswerkstoff(e)	NBR (Buna-N®) ²
Betriebstemperatur	-30° C ... +106° C / -22° F ... +223° F
Ventil-Ausführung	Kegelventil
Kuppeln	Stecken
Entkuppeln	Push Hülse betätigen
Kuppeln unter Druck	Stecker/Muffe
Anwendung	Baumaschinen, Stationärhydraulik
Austauschbarkeit	-



² Alternative Dichtungswerkstoffe sind auf Anfrage erhältlich.

Technische Daten

Serie	BG	DN Zoll Inch	DN metrisch ISO 4397	Q _{max}		Betriebsdruck		Berstdruck Gekuppelt		Muffe		Stecker		Lecköl	
				l/min	US GPM	bar	PSI	bar	PSI	bar	PSI	bar	PSI	ml	fl oz
HUS-10	2	3/8"	10	30	7.93	350	5076	1050	15229	1450	21031	1500	21756		
HUS-12	3	1/2"	12,5	67,5	17.83	315	4569	1000	14504	1200	17405	1000	14504		
HUS-19	4	3/4"	19 (20)	159	42.00	270	3916	1080	15664	1000	14504	900	13053		
HUS-25	6	1"	25	378	99.86	270	3916	900	13053	900	13053	900	13053		

Der angegebene Betriebsdruck bezieht sich nur auf die Kupplung und ist abhängig von den gewählten Anschlussarten.

Durchflusseigenschaften

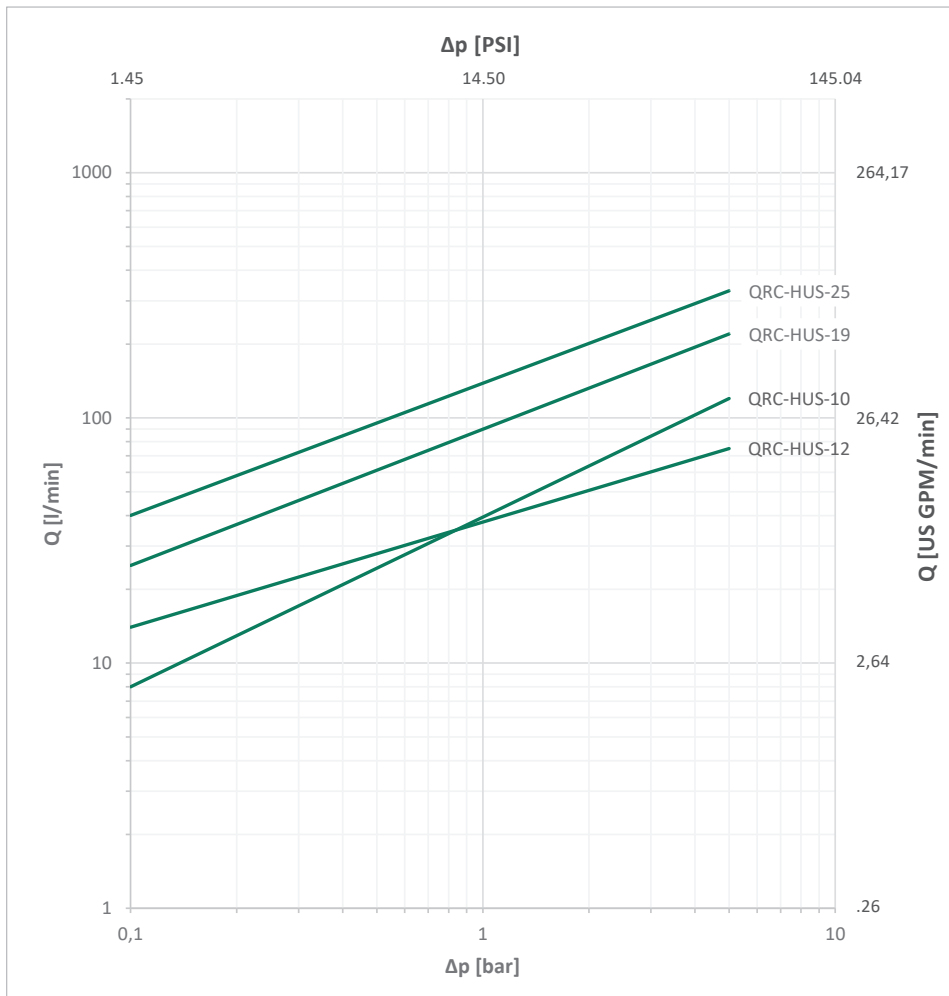

Bitte beachten Sie: Sofern nicht anders angegeben, gelten die Kennlinien für Hydrauliköl mit einer kinematischen Viskosität von 28,8 - 35,2 mm²/s (28,8 - 35,2 cSt) und nur für Kupplungen mit nicht reduzierten Anschlüssen.



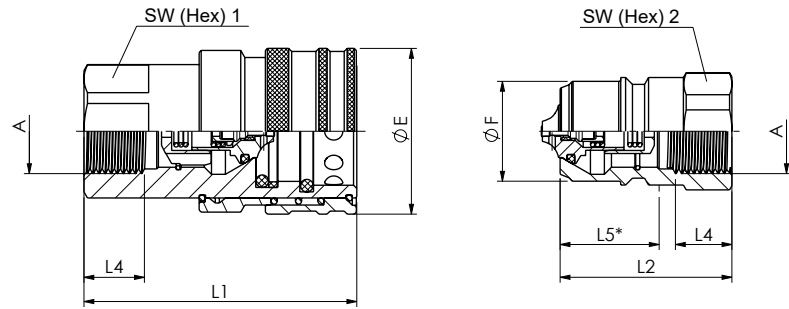

Alle Abmessungen in mm (inch).

Serie HUS-10 • BG 2 • Nennweite 10

Anschluss A	Abmessungen (^{mm} / _{in})									Muffe Bestellbezeichnungen	Gewicht (*9/100) ca. per 100	Stecker Bestellbezeichnungen	Gewicht (*9/100) ca. per 100
	ØE	ØF	L1	L2	L4 min	L5	SW1	SW2					
Innengewinde entsprechend DIN 3852 - ISO 1179-1 - ANSI B 1.20.3													
	G 3/8"	35	19,9	61,6	38	12	23	24	22	QRC-HUS-10-F-G06-BT-W3	23,71	QRC-HUS-10-M-G06-B-W3	5,89
		1,38	.78	2,43	1,50	.47	.91	.94	.87		52,27		12,99

Serie HUS-12 • BG 3 • Nennweite 12,5

Anschluss A	Abmessungen (^{mm} / _{in})									Muffe Bestellbezeichnungen	Gewicht (*9/100) ca. per 100	Stecker Bestellbezeichnungen	Gewicht (*9/100) ca. per 100
	ØE	ØF	L1	L2	L4 min	L5	SW1	SW2					
Innengewinde entsprechend DIN 3852 - ISO 1179-1 - ANSI B 1.20.3													
	G 1/2"	41	24,7	67,5	42,5	14	24,5	30	27	QRC-HUS-12-F-G08-BT-W3	35,83	QRC-HUS-12-M-G08-B-W3	9,56
		1,61	.97	2,66	1,67	.55	.96	1,18	1,06		78,99		21,08

HUS
Serie HUS-19 • BG 4 • Nennweite 19

Anschluss A	Abmessungen (^{mm} / _{in})									Muffe Bestellbezeichnungen	Gewicht (*9/100) ca. per 100	Stecker Bestellbezeichnungen	Gewicht (*9/100) ca. per 100
	ØE	ØF	L1	L2	L4 min	L5	SW1	SW2					
Innengewinde entsprechend DIN 3852 - ISO 1179-1 - ANSI B 1.20.3													
	G 3/4"	52	32,7	76,4	47	18	28,5	38	36	QRC-HUS-19-F-G12-BT-W3	62,09	QRC-HUS-19-M-G12-B-W3	19,34
		2,05	1,29	3,01	1,85	.71	1,12	1,50	1,42		136,89		42,64

Serie HUS-25 • BG 6 • Nennweite 25

Anschluss A	Abmessungen (^{mm} / _{in})									Muffe Bestellbezeichnungen	Gewicht (*9/100) ca. per 100	Stecker Bestellbezeichnungen	Gewicht (*9/100) ca. per 100
	ØE	ØF	L1	L2	L4 min	L5	SW1	SW2					
Innengewinde entsprechend DIN 3852 - ISO 1179-1 - ANSI B 1.20.3													
	G 1"	62	40,9	92,4	56,5	20	35	45	45	QRC-HUS-25-F-G16-BT-W3	102,41	QRC-HUS-25-M-G16-B-W3	35,97
		2,44	1,61	3,64	2,22	.79	1,38	1,77	1,77		225,78		79,30

Hinweis: Das Verbinden der Kupplungshälften erfolgt je nach Bauart. Hierbei ist auf das vollständige Einrasten bei Steckkupplungen bzw. auf die vollständige Verschraubung der Schraubhülse bis auf Anschlag zu achten. Das gewaltsame und nicht sachgemäße Trennen der Verschlusskupplung führt zu Funktionsstörungen.





Serie MK

Serie MK - Übersicht	112
Serie MK-Q-10/4 - BG 2 - Nennweite 10	113
Serie MK-R-10/4 - BG 2 - Nennweite 10	114

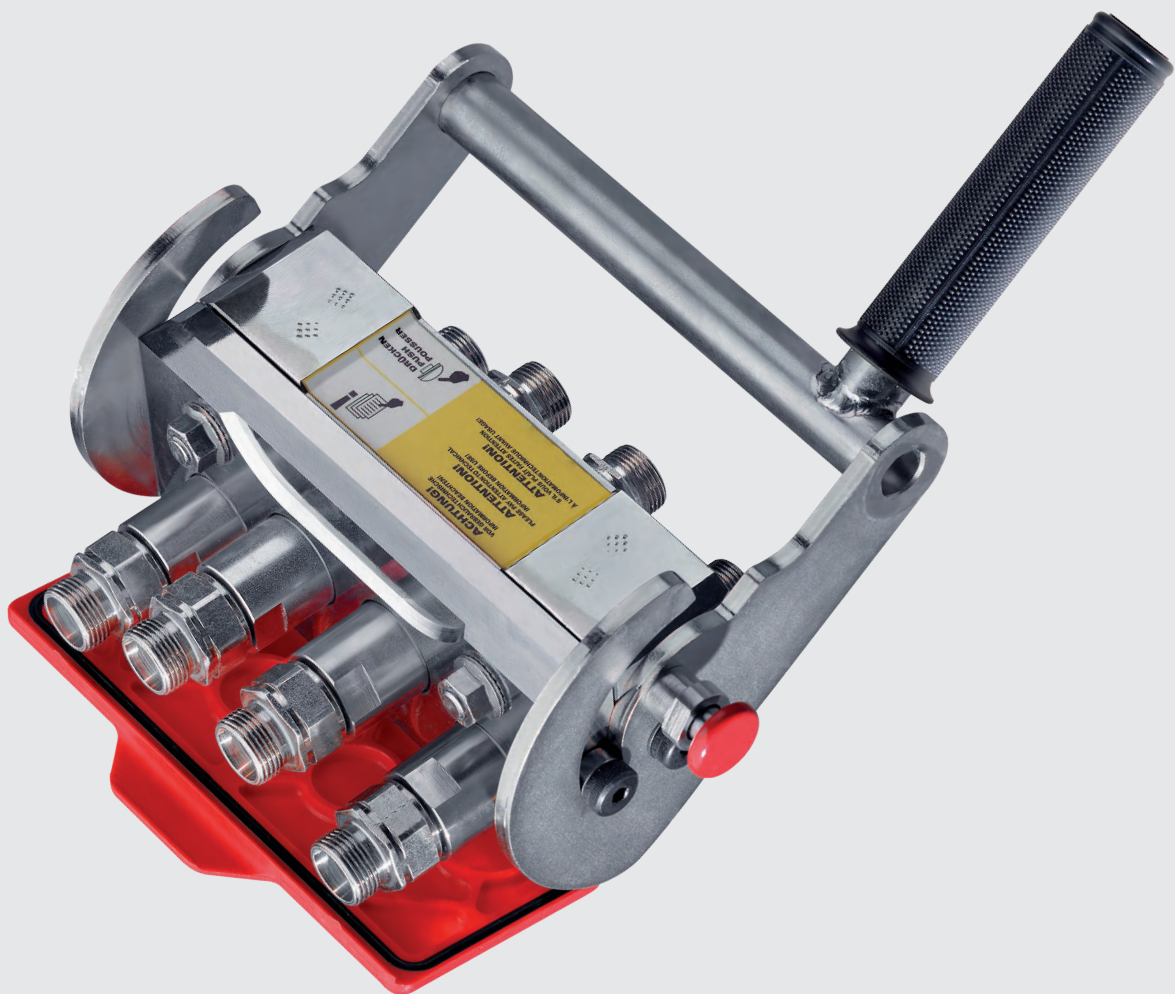

MK



Serie MK

Beschreibung

Der Multikuppler wurde entwickelt, um innerhalb kürzester Zeit mehrere Hydraulikleitungen miteinander zu verbinden oder zu trennen. Dies geschieht mit einem Bedienhebel, dessen Führungskulisse so ausgelegt ist, dass die Bedienkräfte optimiert sind.

Die Verbindung der Hydraulikleitungen geschieht durch flachdichtende Kupplungselemente. Die Kupplungsstecker ermöglichen das Kuppeln auch unter Restdrücken steckerseitig (max. 4x100 bar / 4x1450 PSI). Die speziellen Dichtungen sind für diese Anwendung ausgelegt.

Die herausragenden Merkmale des Multikupplers sind Verwechslungssicherheit der Anschlüsse, schnelle Verbindung, Kuppelbarkeit unter Restdruck sowie optimal minimierte Leckage während des Kuppelvorganges.

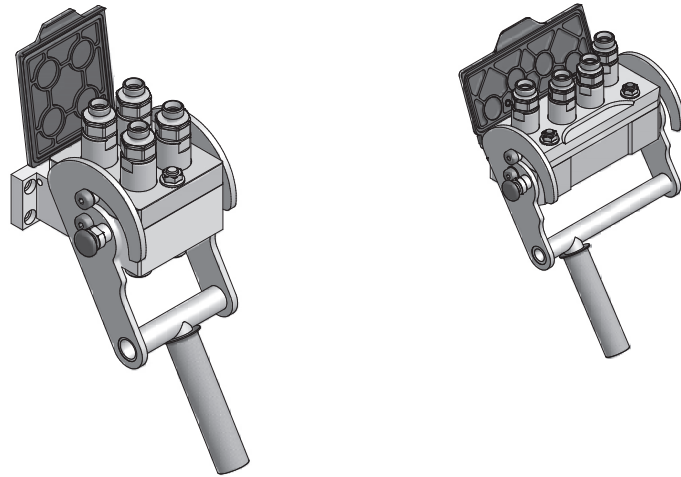

Ersatzteile

Aus der nachstehenden Übersicht sind die für den Multikuppler lieferbaren Ersatzteile ersichtlich. Sie werden als Kit geliefert, dem eine detaillierte Anleitung zum Auswechseln beiliegt:

Beschreibung	MK 24	MK 74
	Bestellbezeichnungen	Bestellbezeichnungen
Kit Verriegelungshebel	QRC-MK-Q-10/4-SP-OL-W3	QRC-MK-R-10/4-SP-OL-W3
Kit Hebelsicherung	QRC-MK-Q-10/4-SP-SL-W3	QRC-MK-Q-10/4-SP-SL-W3
Kit Staubschutzdeckel	QRC-MK-Q-10/4-SP-DP-K	QRC-MK-R-10/4-SP-DP-K
Kupplungsmuffe	QRC-EK-10-F-XXX-BT-W3	QRC-EK-10-F-XXX-BT-W3
Kit Zentrierbolzen	QRC-MK-Q-10/4-SP-CB-W3	QRC-MK-Q-10/4-SP-CB-W3
Kit Führungsschrauben	QRC-MK-Q-10/4-SP-GS-W4	QRC-MK-Q-10/4-SP-GS-W4
Kupplungsstecker	QRC-EK-10-M-XXX-BP-W3	QRC-EK-10-M-XXX-BP-W3
Kit Steckerdichtungen (20 Stk.)	QRC-EK-10-MSK-PU	QRC-EK-10-MSK-PU

MK

Hinweis: Das Verbinden der Kupplungshälften erfolgt je nach Bauart. Hierbei ist auf das vollständige Einrasten bei Steckkupplungen bzw. auf die vollständige Verschraubung der Schraubhülse bis auf Anschlag zu achten. Das gewaltsame und nicht sachgemäße Trennen der Verschlusskupplung führt zu Funktionsstörungen.



Betriebsdruck

250 bar / 25 MPa / 3626 PSI (2 x 250 bar, 2 x 40 bar)

Material

Stahl

Oberfläche

Zink/Nickel

Standard-Dichtungswerkstoff(e)

NBR (Buna-N®), PTFE, PU

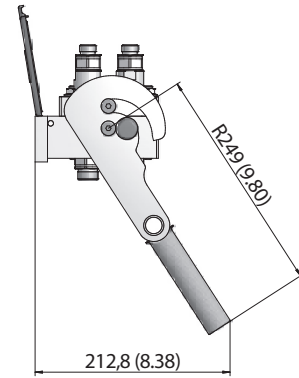
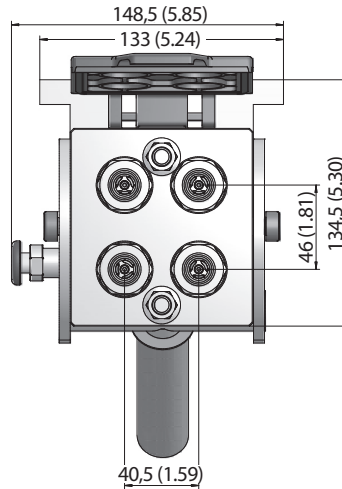

Alle Abmessungen in mm (inch).

Serie MK-Q-10/4 24 · BG 2 · Nennweite 10

	Anschluss A	Abmessungen (mm/inch) ØD2	Festhälfte	Gewicht	Loshälfte	Gewicht	Multikuppler komplett	Gewicht
			Bestellbezeichnungen	(kg/lbs) ca. per 100	Bestellbezeichnungen	(kg/lbs) ca. per 100	Bestellbezeichnungen	(kg/lbs) ca. per 100
Innengewinde entsprechend DIN 3852-2-A - ISO 1179-1 - ANSI B 1.20.3								
	G 3/8"		QRC-MK-Q-10/4-FP-G06-BT-W3	581 1280.89	QRC-MK-Q-10/4-MP-G06-BP-W3	283 623.91	QRC-MK-Q-10/4-CC-G06-S1-W3	864 1904.79
	G 1/2"		QRC-MK-Q-10/4-FP-G08-BT-W3	581 1280.89	QRC-MK-Q-10/4-MP-G08-BP-W3	283 623.91	QRC-MK-Q-10/4-CC-G08-S1-W3	864 1904.79
	NPTF 1/2" - 14		QRC-MK-Q-10/4-FP-NF08-BT-W3	581 1280.89	QRC-MK-Q-10/4-MP-NF08-BP-W3	283 623.91	QRC-MK-Q-10/4-CC-NF08-S1-W3	864 1904.79
Außengewinde mit 24°- Innenkonus - Form W entsprechend DIN 3861								
	M16x1,5	10L	QRC-MK-Q-10/4-FP-10L-BT-W3	557 1227.98	QRC-MK-Q-10/4-MP-10L-BP-W3	259 571.00	QRC-MK-Q-10/4-CC-10L-S1-W3	816 1798.97
	M18x1,5	12L	QRC-MK-Q-10/4-FP-12L-BT-W3	565 1245.61	QRC-MK-Q-10/4-MP-12L-BP-W3	259 571.00	QRC-MK-Q-10/4-CC-12L-S1-W3	824 1816.61
	M22x1,5	15L	QRC-MK-Q-10/4-FP-15L-BT-W3	565 1245.61	QRC-MK-Q-10/4-MP-15L-BP-W3	267 588.63	QRC-MK-Q-10/4-CC-15L-S1-W3	832 1834.25
	M26x1,5	18L	QRC-MK-Q-10/4-FP-18L-BT-W3	581 1280.89	QRC-MK-Q-10/4-MP-18L-BP-W3	267 588.63	QRC-MK-Q-10/4-CC-18L-S1-W3	848 1869.25

MK

Hinweis: Das Verbinden der Kupplungshälften erfolgt je nach Bauart. Hierbei ist auf das vollständige Einrasten bei Steckkupplungen bzw. auf die vollständige Verschraubung der Schraubhülse bis auf Anschlag zu achten. Das gewaltsame und nicht sachgemäße Trennen der Verschlusskupplung führt zu Funktionsstörungen.



Betriebsdruck

250 bar / 25 MPa / 3626 PSI (2 x 250 bar, 2 x 40 bar)

Material

Stahl

Oberfläche

Zink/Nickel

Standard-Dichtungswerkstoff(e)

NBR (Buna-N®), PTFE, PU

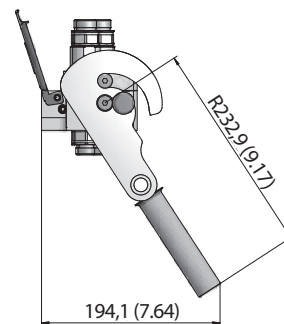
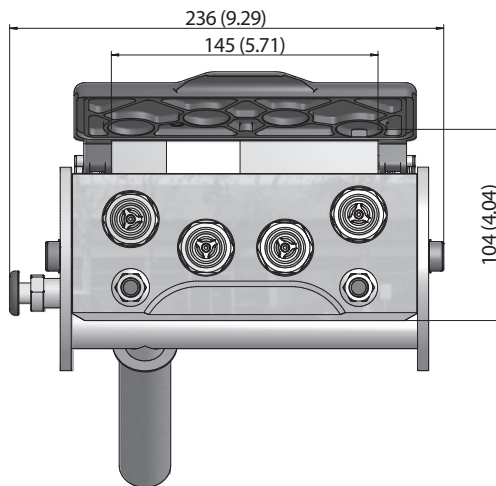

Alle Abmessungen in mm (inch).

Serie MK-R-10/4 • BG 2 • Nennweite 10

	Anschluss A	Abmessung (mm/in)	Festhälfte	Gewicht	Loshälfte	Gewicht	Multikuppler komplett	Gewicht
			Bestellbezeichnungen	(kg/lbs) ca. per 100	Bestellbezeichnungen	(kg/lbs) ca. per 100	Bestellbezeichnungen	(kg/lbs) ca. per 100
Innengewinde entsprechend DIN 3852-2-A - ISO 1179-1 - ANSI B 1.20.3								
	G3/8"		QRC-MK-R-10/4-FP-G06-BT-W3	682 1503.55	QRC-MK-R-10/4-MP-G06-BP-W3	334 736.34	QRC-MK-R-10/4-CC-G06-S1-W3	1016 2239.90
	G 1/2"		QRC-MK-R-10/4-FP-G08-BT-W3	680 1499.14	QRC-MK-R-10/4-MP-G08-BP-W3	332 731.93	QRC-MK-R-10/4-CC-G08-S1-W3	1012 2231.08
	NPTF 1/2" - 14		QRC-MK-R-10/4-FP-NF08-BT-W3	678 1494.73	QRC-MK-R-10/4-MP-NF08-BP-W3	330 727.53	QRC-MK-R-10/4-CC-NF08-S1-W3	1008 2222.26
Außengewinde mit 24°- Innenkonus - Form W entsprechend DIN 3861								
	M16x1,5	10L	QRC-MK-R-10/4-FP-10L-BT-W3	669 1474.89	QRC-MK-R-10/4-MP-10L-BP-W3	321 707.68	QRC-MK-R-10/4-CC-10L-S1-W3	990 2182.58
	M18x1,5	12L	QRC-MK-R-10/4-FP-12L-BT-W3	669 1474.89	QRC-MK-R-10/4-MP-12L-BP-W3	321 707.68	QRC-MK-R-10/4-CC-12L-S1-W3	990 2182.58
	M22x1,5	15L	QRC-MK-R-10/4-FP-15L-BT-W3	672 1481.51	QRC-MK-R-10/4-MP-15L-BP-W3	324 714.30	QRC-MK-R-10/4-CC-15L-S1-W3	996 2195.80
	M26x1,5	18L	QRC-MK-R-10/4-FP-18L-BT-W3	674 1485.92	QRC-MK-R-10/4-MP-18L-BP-W3	326 718.71	QRC-MK-R-10/4-CC-18L-S1-W3	1000 2204.62

MK

Hinweis: Das Verbinden der Kupplungshälften erfolgt je nach Bauart. Hierbei ist auf das vollständige Einrasten bei Steckkupplungen bzw. auf die vollständige Verschraubung der Schraubhülse bis auf Anschlag zu achten. Das gewaltsame und nicht sachgemäße Trennen der Verschlusskupplung führt zu Funktionsstörungen.



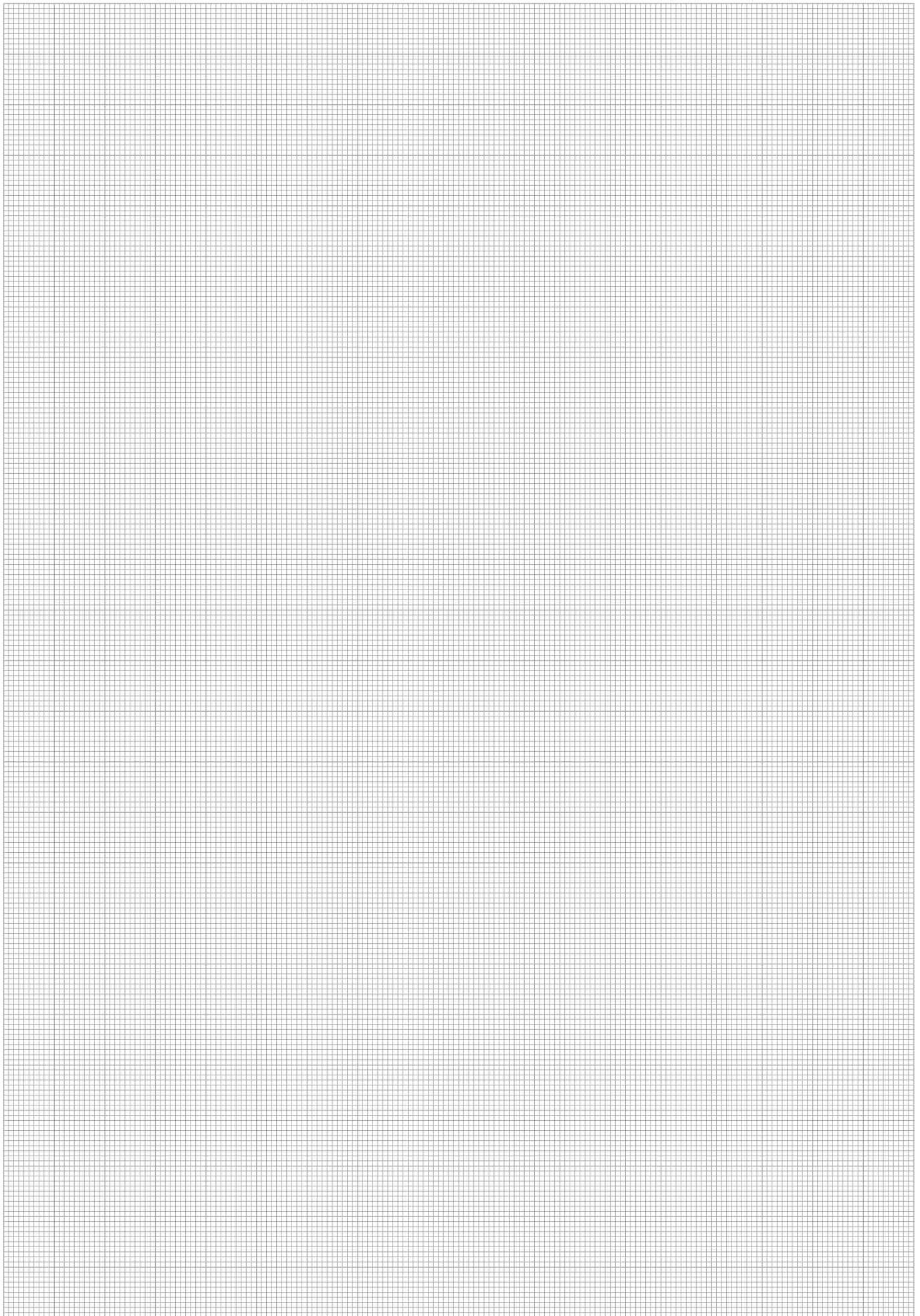

MK





Produktbeschreibung

Schraubkupplungen der Serie HS von STAUFF bestehen aus einer Kupplungsmuffe mit Außengewinde und einem Kupplungsstecker mit Schraubhülse. Entwickelt wurde die Serie für besonders schwere Anwendungen zum Anschluss von Hydraulikleitungen bis DN38 (1-1/2").

Das Kuppeln (Verschrauben) und Entkuppeln (Abschrauben) der beiden Hälften ist sicher und denkbar einfach. Die Kupplung ist so konstruiert, dass sie beide Ventile öffnet, wenn sie miteinander verbunden sind. Aufgrund ihrer robusten Bauweise und der höheren Betriebs- und Berstdrücke sind sie gut für schwere Einsatzbedingungen in Baumaschinen geeignet.

Produktmerkmale

- Kegelventil
- verzinkt und dickschichtpassiviert (Chrom III)
- Austauschbarkeit nach ISO 14541
- bis 33% des Betriebsdruckes mit Werkzeug kuppelbar
- Selbstsicherndes Anschlussgewinde
- Merkmal: Schwarzer O-Ring:
Externer O-Ring als Sicherheitsmerkmal zur Anzeige der vollständigen/korrekten Verbindung von Stecker und Muffe (der O-Ring muss von der Hülse der Muffe abgedeckt werden)

Entwickelt wurde die Serie nach ISO 14541 und ist in den Nennweiten 06, 10, 12, 16, 19, 25, 38 (1/4" - 1-1/2") erhältlich.

Die bewährte Konstruktion eignet sich für den Einsatz in schweren Baumaschinen. Andere Anwendungen sind Anbaugeräte oder Geräte, die eine Hochdruck- und Hochimpulshydraulik verwenden, z. B. Hydraulikhämmer.

Anwendungen



Baumaschinen

Eigenschaften



Vibrationsbeständig



Entwickelt für eine sichere Verbindung

HS



Serie HS - Stahl

Material	Stahl
Oberfläche	verzinkt und dickschichtpassiviert (Chrom III)
Standard-Dichtungswerkstoff(e)	NBR (Buna-N®) ²
Betriebstemperatur	-25° C ... +100° C / -13° F ... +212° F
Ventil-Ausführung	Kegelventil
Kuppeln	Schrauben
Entkuppeln	Schrauben
Kuppeln unter Druck	Stecker/Muffe bis 33% des Betriebsdruck mit Werkzeug möglich
Anwendung	Baumaschinen
Austauschbarkeit	ISO 14541 (BG 1-6)



² Alternative Dichtungswerkstoffe sind auf Anfrage erhältlich.

Technische Daten

Serie	BG	DN Zoll Inch	DN metrisch ISO 4397	Q _{max}		Betriebsdruck		Berstdruck gekuppelt		Muffe		Stecker		Lecköl	
				l/min	US GPM	bar	PSI	bar	PSI	bar	PSI	bar	PSI	ml	fl oz
HS-06 ("...-HX")	1	1/4"	6,3	20	5,28	450	6527	1800	26107	1400	20305	1400	20305	0,8	.0271
HS-10	2	3/8"	10	35	9,25	450	6527	1600	23206	1750	25382	1550	22481	1,3	.0440
HS-12	3	1/2"	12,5	80	21,13	400	5802	1400	20305	1200	17405	1200	17405	3,1	.1048
HS-19	4	3/4"	19	120	31,70	400	5802	1500	21756	1600	23206	1200	17405	5,6	.1894
HS-25	6	1"	25	160	42,27	300	4351	1180	17114	1500	21756	1100	15954	12,3	.4159
HS-25-...-HX	6	1"	25	160	42,27	350	5076	1180	17114	1500	21756	1100	15954	12,3	.4159
HS-38	8	1 1/2"	38	220	58,12	350	5076	1800	26107	1600	23206	1200	17405	52,3	17.685

Der angegebene Betriebsdruck bezieht sich nur auf die Kupplung und ist abhängig von den gewählten Anschlussarten.

Durchflusseigenschaften

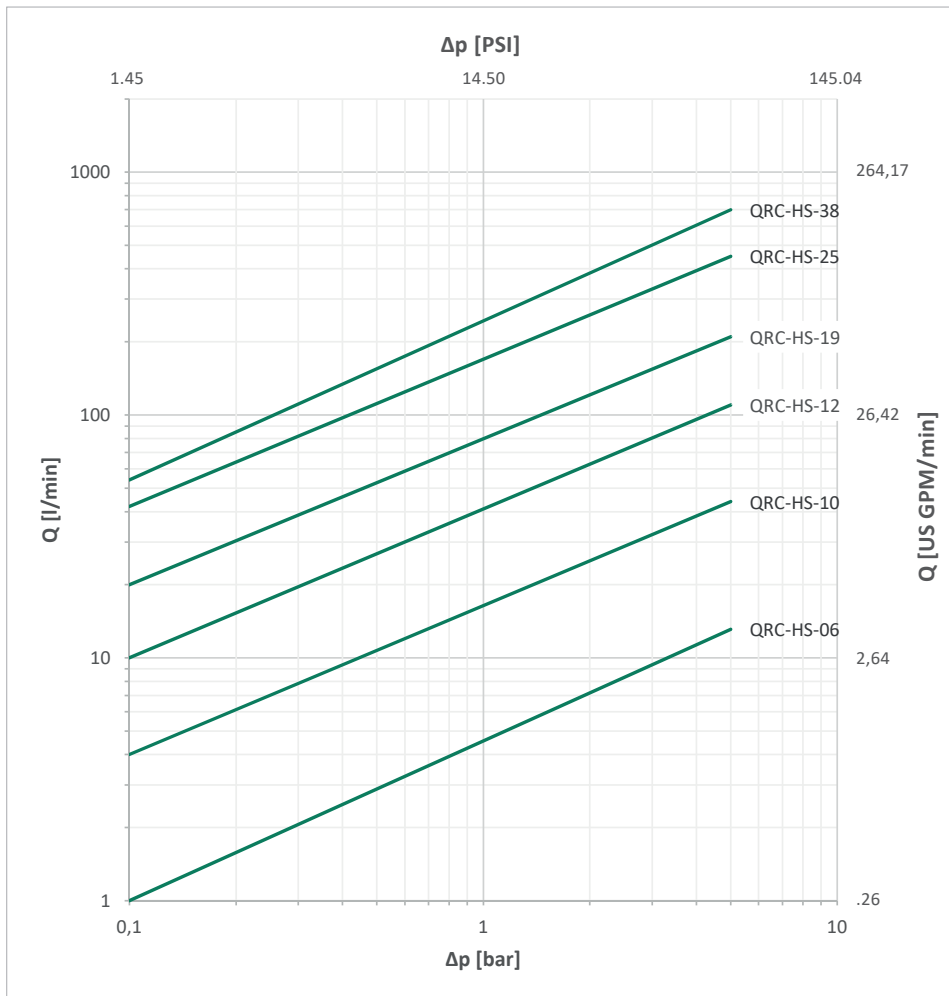

Bitte beachten Sie: Sofern nicht anders angegeben, gelten die Kennlinien für Hydrauliköl mit einer kinematischen Viskosität von 28,8 - 35,2 mm²/s (28,8 - 35,2 cSt) und nur für Kupplungen mit nicht reduzierten Anschlüssen.



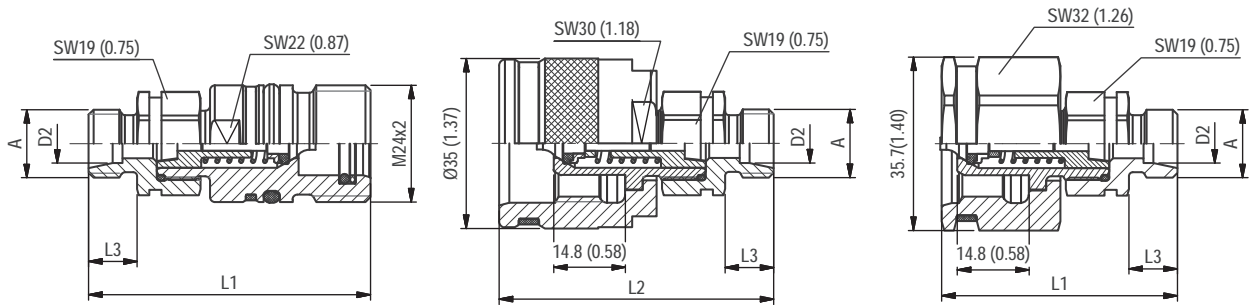

Alle Abmessungen in mm (inch).

Serie HS-06 • BG 1 • Nennweite 6,3

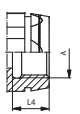
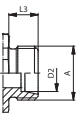
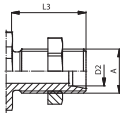
Anschluss A	Abmessungen (^{mm} / _{in})					Muffe Bestellbezeichnungen	Gewicht (^{kg} / _{lbs}) ca. per 100	Stecker Bestellbezeichnungen	Gewicht (^{kg} / _{lbs}) ca. per 100
	ØD2	L1	L2	L3	L4				
Innengewinde entsprechend DIN 3852-2-A - ANSI B 1.20.3									
	G 1/4"	60 2.36	59 2.32		13 .51	QRC-HS-06-F-G04-BT-W66	12 26.46	QRC-HS-06-M-G04-BT-W66	18,20 40.12
	NPTF 1/4" -18	60 2.36	59 2.32			QRC-HS-06-F-NF04-BT-W66	12 26.46	QRC-HS-06-M-NF04-B-W66	19 41.89
Außengewinde mit 24°-Innenkonus - Form W entsprechend DIN 3861									
	M14x1,5	8L	58 2.28	57 2.24	10 .39	QRC-HS-06-F-08L-BT-W66	12,10 26.68	QRC-HS-06-M-08L-B-W66	18,70 41.23
Außengewinde mit 24°-Innenkonus - Schottwand - Form W entsprechend DIN 3861									
	M14x1,5	8L	73 2.87	72 2.83	25 .98	QRC-HS-06-F-08LB-BT-W66	13,70 30.20	QRC-HS-06-M-08LB-B-W66	20,30 44.75

Für die Ausführung mit Sechskantheile fügen Sie bitte "-HX" der Bestellbezeichnung an.
Auf Anfrage mit Sicherungssplint erhältlich.

HS

Hinweis: Das Verbinden der Kupplungshälften erfolgt je nach Bauart. Hierbei ist auf das vollständige Einrasten bei Steckkupplungen bzw. auf die vollständige Verschraubung der Schraubhülse bis auf Anschlag zu achten. Das gewaltsame und nicht sachgemäße Trennen der Verschlusskupplung führt zu Funktionsstörungen.



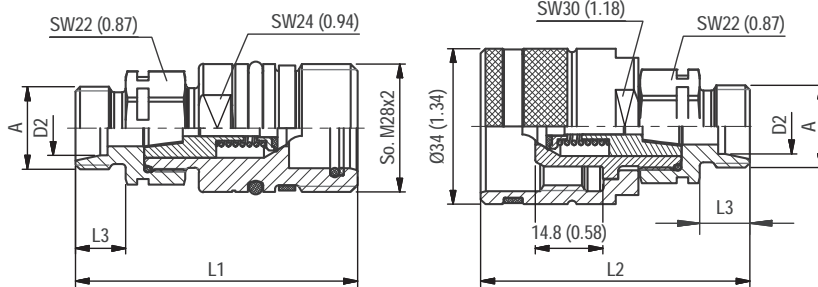

Alle Abmessungen in mm (inch).

Serie HS-10 • BG 2 • Nennweite 10

Anschluss A	Abmessungen (mm/in)					Muffe Bestellbezeichnungen	Gewicht (kg/lbs) ca. per 100	Stecker Bestellbezeichnungen	Gewicht (kg/lbs) ca. per 100
	ØD2	L1	L2	L3	L4				
Außengewinde entsprechend DIN ISO 8434-1									
	G 3/8"	65	62	12		QRC-HS-10-F-B06-BT-W66	16,90 37.26	QRC-HS-10-M-B06-B-W66	18,10 39.90
	UNF 3/4" -16	67	53	17		QRC-HS-10-F-J08-BT-W66	16 35.27	QRC-HS-10-M-J08-B-W66	17,50 38.58
Innengewinde entsprechend DIN 3852-2-A - ISO 9974-1 - ANSI B 1.20.3									
	G1/4"	64	61		13	QRC-HS-10-F-G04-BT-W66	18 39.68	QRC-HS-10-M-G04-B-W66	19,20 42.33
		G3/8"	64	61		13	QRC-HS-10-F-G06-BT-W66	17,20 37.92	QRC-HS-10-M-G06-B-W66
	M16x1,5	64	61		13	QRC-HS-10-F-M16-BT-W66	16,10 35.49	QRC-HS-10-M-M16-B-W66	17,40 38.36
		NPTF 3/8" -18	64	61			QRC-HS-10-F-NF06-BT-W66	17,30 38.14	QRC-HS-10-M-NF06-B-W66
Außengewinde mit 24°-Innenkonus - Form W entsprechend DIN 3861									
	M14x1,5	8L	61	58	10	QRC-HS-10-F-08L-BT-W66	14,40 31.75	QRC-HS-10-M-08L-B-W66	15,80 34.83
		M16x1,5	10L	62	59	11	QRC-HS-10-F-10L-BT-W66	15,80 34.83	QRC-HS-10-M-10L-B-W66
	M18x1,5	12L	62	59	11	QRC-HS-10-F-12L-BT-W66	16 35.27	QRC-HS-10-M-12L-B-W66	17,20 37.92
		M16x1,5	8S	63	60	12	QRC-HS-10-F-08S-BT-W66	16,30 35.94	QRC-HS-10-M-08S-B-W66
	M18x1,5	10S	63	60	12	QRC-HS-10-F-10S-BT-W66	16,40 36.16	QRC-HS-10-M-10S-B-W66	17,60 38.80
		M20x1,5	12S	63	60	12	QRC-HS-10-F-12S-BT-W66	15,40 33.95	QRC-HS-10-M-12S-B-W66
	Außengewinde mit 24°-Innenkonus - Schottwand - Form W entsprechend DIN 3861								
	M14x1,5	8L	76	73	25	QRC-HS-10-F-08LB-BT-W66	17,20 37.92	QRC-HS-10-M-08LB-B-W66	17,60 38.80
		M16x1,5	10L	77	74	26	QRC-HS-10-F-10LB-BT-W66	18,70 41.23	QRC-HS-10-M-10LB-B-W66
	M22x1,5	15L	78	75	27	QRC-HS-10-F-15LB-BT-W66	23,10 50.93	QRC-HS-10-M-15LB-BT-W66	17,50 38.58
		M16x1,5	08S	78	5	27	QRC-HS-10-F-08SB-BT-W66	16 35.27	QRC-HS-10-M-08SB-BT-W66
	M18x1,5	10S	78	75	27	QRC-HS-10-F-10SB-BT-W66	17,50 38.58	QRC-HS-10-M-10SB-B-W66	17,50 38.58
		M20x1,5	12S	78	75	27	QRC-HS-10-F-12SB-BT-W66	31 68.34	QRC-HS-10-M-12SB-B-W66

Auf Anfrage mit Sechskannhülse und Sicherungssplint erhältlich.

Hinweis: Das Verbinden der Kupplungshälften erfolgt je nach Bauart. Hierbei ist auf das vollständige Einrasten bei Steckkupplungen bzw. auf die vollständige Verschraubung der Schraubhülse bis auf Anschlag zu achten. Das gewaltsame und nicht sachgemäße Trennen der Verschlusskupplung führt zu Funktionsstörungen.



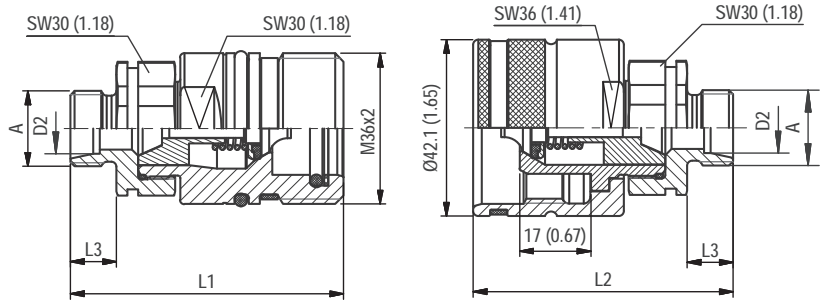

Alle Abmessungen in mm (inch).

Serie HS-12 • BG 3 • Nennweite 12,5

Anschluss A	Abmessungen (^{mm} / _{in})					Muffe Bestellbezeichnungen	Gewicht (^{kg} / _{lbs}) ca. per 100	Stecker Bestellbezeichnungen	Gewicht (^{kg} / _{lbs}) ca. per 100
	ØD2	L1	L2	L3	L4				
Außengewinde entsprechend DIN 3852-2 - ISO 9974-3									
	G 3/8"	69 2.72	66 2.60	12 .47		QRC-HS-12-F-B06-BT-W66	28,70 63.27	QRC-HS-12-M-B06-B-W66	26,70 58.86
	G 1/2"	69 2.72	66 2.60	12 .47		QRC-HS-12-F-B08-BT-W66	29,50 65.04	QRC-HS-12-M-B08-B-W66	27,10 59.75
	M22x1,5	69 2.72	66 2.60	12 .47		QRC-HS-12-F-M22M-BT-W66	29,60 65.26	QRC-HS-12-M-M22M-B-W66	26,20 57.76
Innengewinde entsprechend DIN 3852-2-A - ISO 6149-1 - ANSI B 1.20.3 - SAE J1926-1 - ISO 11926-1									
	G3/8"	67 2.64	64 2.52		15 .59	QRC-HS-12-F-G06-BT-W66	30,80 67.90	QRC-HS-12-M-G06-B-W66	28,80 63.49
		G1/2"	67 2.64	64 2.52		15 .59	QRC-HS-12-F-G08-BT-W66	31,90 70.33	QRC-HS-12-M-G08-B-W66
	M18x1,5		67 2.64	64 2.52		15 .59	QRC-HS-12-F-M180R-BT-W66	30,20 66.58	QRC-HS-12-M-M180R-B-W66
		M22x1,5	67 2.64	64 2.52		15 .59	QRC-HS-12-F-M220R-BT-W66	29,20 64.37	QRC-HS-12-M-M220R-B-W66
	NPTF 1/2" -14		70 2.76	67 2.64			QRC-HS-12-F-NF08-BT-W66	29,60 65.26	QRC-HS-12-M-NF08-B-W66
	UNF 7/8" -14	73 2.87	70 2.76		18 .71	QRC-HS-12-F-U10-BT-W66	29,20 64.37	QRC-HS-12-M-U10-B-W66	27 59.52

Auf Anfrage mit Sechskanrhülse und Sicherungssplint erhältlich.

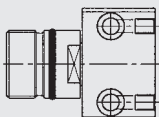
HS

Für Schraubmuffen der Serie HS-12 ist ein Gegenflansch für die Größe 1/2", 410 bar 6000 PSI lieferbar.

Hinweis: Das Verbinden der Kupplungshälften erfolgt je nach Bauart. Hierbei ist auf das vollständige Einrasten bei Steckkupplungen bzw. auf die vollständige Verschraubung der Schraubhülse bis auf Anschlag zu achten. Das gewaltsame und nicht sachgemäße Trennen der Verschlusskupplung führt zu Funktionsstörungen.



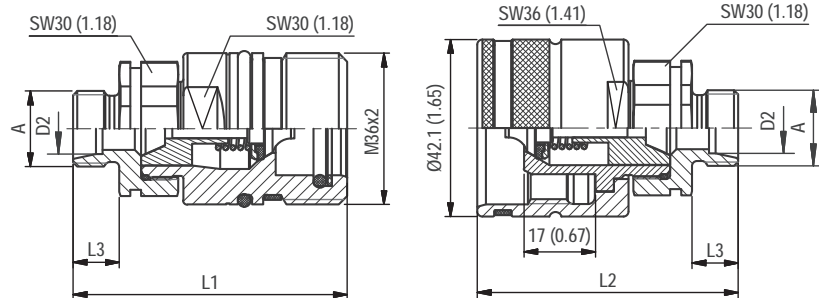

Alle Abmessungen in mm (inch).

Serie HS-12 ▪ BG 3 ▪ Nennweite 12,5

	Anschluss A	Abmessungen (mm/in)				Muffe	Gewicht (kg/lbs) ca. per 100	Stecker	Gewicht (kg/lbs) ca. per 100
		ØD2	L1	L2	L3				
Außengewinde mit 24°-Innenkonus - Form W entsprechend DIN 3861									
	M14x1,5	8L	64 2.53	61 2.40	10 .39	QRC-HS-12-F-08L-BT-W66	26,40 58.20	QRC-HS-12-M-08L-B-W66	25,40 56.00
	M16x1,5	10L	65	62	11	QRC-HS-12-F-10L-BT-W66	27,70	QRC-HS-12-M-10L-B-W66	25,70
			2.57	2.44	.43	61.07	56.66		
	M18x1,5	12L	65	62	11	QRC-HS-12-F-12L-BT-W66	27,80	QRC-HS-12-M-12L-B-W66	25,80
			2.57	2.44	.43	61.29	56.88		
	M22x1,5	15L	66	63	12	QRC-HS-12-F-15L-BT-W66	28,40	QRC-HS-12-M-15L-B-W66	26,40
			2.61	2.48	.47	62.61	58.20		
	M26x1,5	18L	66	63	12	QRC-HS-12-F-18L-BT-W66	28,40	QRC-HS-12-M-18L-B-W66	26,40
			2.61	2.48	.47	62.61	58.20		
	M18x1,5	10S	66	63	12	QRC-HS-12-F-10S-BT-W66	28,40	QRC-HS-12-M-10S-B-W66	26,40
			2.61	2.48	.47	62.61	58.20		
M20x1,5	12S	66	63	12	QRC-HS-12-F-12S-BT-W66	28,40	QRC-HS-12-M-12S-B-W66	26,40	
		2.61	2.48	.47	62.61	58.20			
M22x1,5	14S	68	65	14	QRC-HS-12-F-14S-BT-W66	29,20	QRC-HS-12-M-14S-B-W66	27,20	
		2.69	2.56	.55	64.37	59.97			
M24x1,5	16S	68	65	14	QRC-HS-12-F-16S-BT-W66	29,20	QRC-HS-12-M-16S-B-W66	27,20	
		2.69	2.56	.55	64.37	59.97			
M30x2	20S	70	67	16	QRC-HS-12-F-20S-BT-W66	28,40	QRC-HS-12-M-20S-B-W66	25,70	
		2.76	2.64	.63	62.61	56.66			
Außengewinde mit 24°-Innenkonus - Schottwand - Form W entsprechend DIN 3861									
	M14x1,5	08L	80 3.16	77 3.03	26 1.02	QRC-HS-12-F-08LB-BT-W66	28,60 63.05	QRC-HS-12-M-08LB-B-W66	26,20 57.76
	M16x1,5	10L	80	77	26	QRC-HS-12-F-10LB-BT-W66	30,70	QRC-HS-12-M-10LB-B-W66	27,50
			3.16	3.03	1.02	67.68	60.63		
	M18x1,5	12L	84	81	30	QRC-HS-12-F-12LB-BT-W66	30,60	QRC-HS-12-M-12LB-B-W66	26,80
			3.31	3.19	1.18	67.46	59.08		
	M22x1,5	15L	81	78	27	QRC-HS-12-F-15LB-BT-W66	31,40	QRC-HS-12-M-15LB-B-W66	28,20
			3.20	3.07	1.06	69.23	62.17		
	M26x1,5	18L	81	78	27	QRC-HS-12-F-18LB-BT-W66	36,60	QRC-HS-12-M-18LB-B-W66	34,60
			3.20	3.07	1.06	80.69	76.28		
	M18x1,5	10S	80	77	26	QRC-HS-12-F-10SB-BT-W66	30,70	QRC-HS-12-M-10SB-B-W66	28
			3.16	3.03	1.02	67.68	61.73		
M20x1,5	12S	81	78	27	QRC-HS-12-F-12SB-BT-W66	31,20	QRC-HS-12-M-12SB-B-W66	28,80	
		3.20	3.07	1.06	68.78	63.49			
M22x1,5	14S	83	80	29	QRC-HS-12-F-14SB-BT-W66	32,80	QRC-HS-12-M-14SB-B-W66	30,40	
		3.28	3.15	1.14	72.31	67.02			
M24x1,5	16S	83	80	29	QRC-HS-12-F-16SB-BT-W66	34,20	QRC-HS-12-M-16SB-B-W66	31,60	
		3.28	3.15	1.14	75.40	69.67			

Auf Anfrage mit Sechskanrhülse und Sicherungssplint erhältlich.

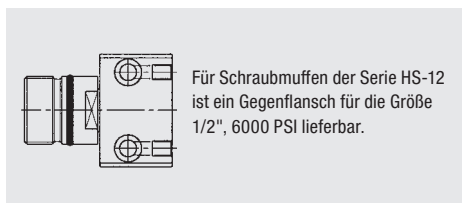

Hinweis: Das Verbinden der Kupplungshälften erfolgt je nach Bauart. Hierbei ist auf das vollständige Einrasten bei Steckkupplungen bzw. auf die vollständige Verschraubung der Schraubhülse bis auf Anschlag zu achten. Das gewaltsame und nicht sachgemäße Trennen der Verschlusskupplung führt zu Funktionsstörungen.



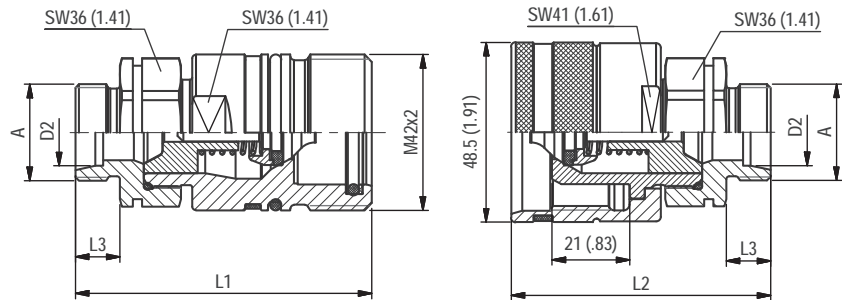

Alle Abmessungen in mm (inch).

Serie HS-19 · BG 4 · Nennweite 19

Anschluss A	Abmessungen (mm/in)					Muffe Bestellbezeichnungen	Gewicht (kg/lbs) ca. per 100	Stecker Bestellbezeichnungen	Gewicht (kg/lbs) ca. per 100
	ØD2	L1	L2	L3	L4				
Innengewinde entsprechend DIN 3852-2-A - ISO 9974-1 - ANSI B 1.20.3									
	G1/2"	86 3.39	75 2.95		19 .75	QRC-HS-19-F-G08-BT-W66	52,60 115.96	QRC-HS-19-M-G08-B-W66	50,40 111.11
	G3/4"	86 3.39	75 2.95		19 .75	QRC-HS-19-F-G12-BT-W66	63,60 140.21	QRC-HS-19-M-G12-B-W66	47,60 104.94
	M22x1,5	86 3.39	75 2.95		19 .75	QRC-HS-19-F-M22-BT-W66	55 121.25	QRC-HS-19-M-M22-B-W66	49 108.03
	NPTF 3/4" -14	86 3.39	75 2.95		19 .75	QRC-HS-19-F-NF12-BT-W66	55 121.25	QRC-HS-19-M-NF12-B-W66	47,60 104.94
Außengewinde mit 24°-Innenkonus - Form W entsprechend DIN 3861									
	M18x1,5	12L	79 3.11	69 2.72	11 .43	QRC-HS-19-F-12L-BT-W66	46 101.41	QRC-HS-19-M-12L-B-W66	40,80 89.95
		15L	80 3.15	70 2.76	12 .47	QRC-HS-19-F-15L-BT-W66	46,60 102.74	QRC-HS-19-M-15L-B-W66	41,30 91.05
	M26x1,5	18L	80 3.15	70 2.76	12 .47	QRC-HS-19-F-18L-BT-W66	47,90 105.60	QRC-HS-19-M-18L-B-W66	41,90 92.37
		22L	82 3.23	72 2.83	14 .55	QRC-HS-19-F-22L-BT-W66	49,20 108.47	QRC-HS-19-M-22L-B-W66	43,10 95.02
	M24x1,5	16S	82 3.23	72 2.83	14 .55	QRC-HS-19-F-16S-BT-W66	47,40 104.50	QRC-HS-19-M-16S-B-W66	40,20 88.63
		20S	84 3.31	74 2.91	16 .63	QRC-HS-19-F-20S-BT-W66	50 110.23	QRC-HS-19-M-20S-B-W66	44 97
Außengewinde mit 24°-Innenkonus - Schottwand - Form W entsprechend DIN 3861									
	M18x1,5	12L	94 3.70	84 3.31	26 1.02	QRC-HS-19-F-12LB-BT-W66	48,80 107.59	QRC-HS-19-M-12LB-B-W66	42,20 93.04
		15L	95 3.74	85 3.35	27 1.06	QRC-HS-19-F-15LB-BT-W66	51 112.44	QRC-HS-19-M-15LB-B-W66	43,80 96.56
	M26x1,5	18L	95 3.74	85 3.35	27 1.06	QRC-HS-19-F-18LB-BT-W66	55,70 122.80	QRC-HS-19-M-18LB-B-W66	47,50 104.72
		22L	104 4.09	94 3.70	36 1.42	QRC-HS-19-F-22LB-BT-W66	59,40 130.95	QRC-HS-19-M-22LB-B-W66	52,40 115.52
	M24x1,5	16S	97 3.82	87 3.43	29 1.14	QRC-HS-19-F-16SB-BT-W66	53,40 117.73	QRC-HS-19-M-16SB-B-W66	46,20 101.85
		20S	104 4.09	94 3.70	36 1.42	QRC-HS-19-F-20SB-BT-W66	62,40 137.57	QRC-HS-19-M-20SB-B-W66	56,50 124.56

Auf Anfrage mit Sechskanrhülse und Sicherungssplint erhältlich.

HS

Hinweis: Das Verbinden der Kupplungshälften erfolgt je nach Bauart. Hierbei ist auf das vollständige Einrasten bei Steckkupplungen bzw. auf die vollständige Verschraubung der Schraubhülse bis auf Anschlag zu achten. Das gewaltsame und nicht sachgemäße Trennen der Verschlusskupplung führt zu Funktionsstörungen.



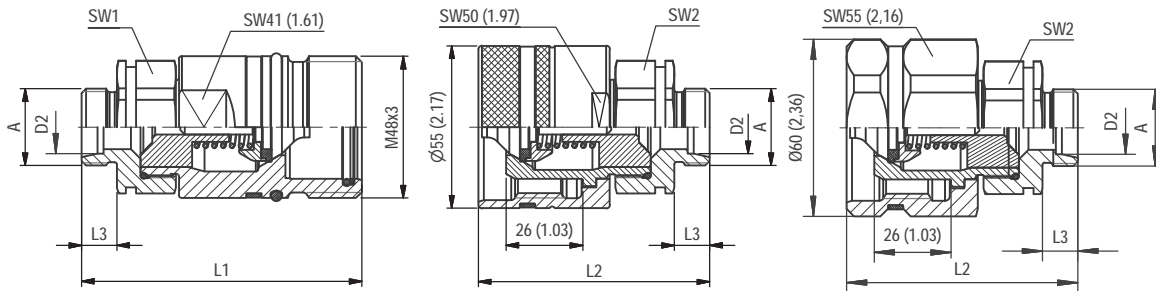

Alle Abmessungen in mm (inch).

Serie HS-25 ▪ BG 6 ▪ Nennweite 25

Anschluss A	Abmessungen (mm/in)						Muffe Bestellbezeichnungen	Gewicht (kg/lbs) ca. per 100	Stecker Bestellbezeichnungen	Gewicht (kg/lbs) ca. per 100		
	ØD2	L1	L2	L3	L4	SW1 SW2						
Innengewinde entsprechend DIN 3852-2-A - ANSI B 1.20.3												
	G3/4"	98	81		19	41	41	QRC-HS-25-F-G12-BT-W66	78,10 172.18	QRC-HS-25-M-G12-B-W66	68,80 151.68	
	G1"	98	81		19	41	41	QRC-HS-25-F-G16-BT-W66	73,80 162.70	QRC-HS-25-M-G16-B-W66	64,50 142.20	
	NPTF 1" -11 1/2	98	81			41	41	QRC-HS-25-F-NF16-BT-W66	78 171.96	QRC-HS-25-M-NF16-B-W66	60,10 132.50	
Außengewinde mit 24°-Innenkonus - Form W entsprechend DIN 3861												
	M26x1,5	18L	95	78	12		41	41	QRC-HS-25-F-18L-BT-W66	70,90 156.31	QRC-HS-25-M-18L-B-W66	61,60 135.80
	M30x2	22L	97	80	14		41	41	QRC-HS-25-F-22L-BT-W66	71,50 157.63	QRC-HS-25-M-22L-B-W66	62,20 137.13
			3.82	3.15	.55		1.61	1.61				
	M36x2	28L	97	80	14		41	41	QRC-HS-25-F-28L-BT-W66	72 158.73	QRC-HS-25-M-28L-B-W66	67,20 148.15
			3.82	3.15	.55		1.61	1.61				
	M45x2	35L	99	82	16		46	46	QRC-HS-25-F-35L-BT-W66	80,50 177.47	QRC-HS-25-M-35L-B-W66	71,30 157.19
			3.90	3.23	.63		1.81	1.81				
	M30x2	20S	99	82	16		41	41	QRC-HS-25-F-20S-BT-W66	73,10 161.16	QRC-HS-25-M-20S-B-W66	63,90 140.88
3.90			3.23	.63		1.61	1.61					
M36x2	25S	101	84	18		41	41	QRC-HS-25-F-25S-BT-W66	75,30 166.01	QRC-HS-25-M-25S-B-W66	66 145.51	
		3.98	3.31	.71		1.61	1.61					
M42x2	30S	103	86	20		41	41	QRC-HS-25-F-30S-BT-W66	87,10 192.02	QRC-HS-25-M-30S-B-W66	65 143.30	
		4.06	3.39	.79		1.61	1.61					
M52x2	38S	105	88	22		55	55	QRC-HS-25-F-38S-BT-W66	108 238.10	QRC-HS-25-M-38S-B-W66	90,10 198.64	
		4.13	3.46	.87		2.17	2.17					
Außengewinde mit 24°-Innenkonus - Schottwand - Form W entsprechend DIN 3861												
	M22x1,5	15L	110	93	27		41	41	QRC-HS-25-F-15LB-BT-W66	82 180.78	QRC-HS-25-M-15LB-B-W66	62 136.69
			4.33	3.66	1.06		1.61	1.61				
	M26x1,5	18L	115	98	32		41	41	QRC-HS-25-F-18LB-BT-W66	76,60 168.87	QRC-HS-25-M-18LB-B-W66	63,80 140.65
			4.53	3.86	1.26		1.61	1.61				
	M30x2	22L	117	100	34		41	41	QRC-HS-25-F-22LB-BT-W66	86,10 189.82	QRC-HS-25-M-22LB-B-W66	65 143.30
			4.61	3.94	1.34		1.61	1.61				
	M36x2	28L	117	100	34		41	41	QRC-HS-25-F-28LB-BT-W66	89,90 198.20	QRC-HS-25-M-28LB-B-W66	69 152.12
			4.61	3.94	1.34		1.61	1.61				
	M30x2	20S	121	104	38		41	41	QRC-HS-25-F-20SB-BT-W66	94 207.23	QRC-HS-25-M-20SB-B-W66	70,60 155.65
4.76			4.09	1.50		1.61	1.61					
M36x2	25S	121	104	38		41	41	QRC-HS-25-F-25SB-BT-W66	94,70 208.78	QRC-HS-25-M-25SB-B-W66	74 163.14	
		4.76	4.09	1.50		1.61	1.61					
M42x2	30S	123	106	40		46	46	QRC-HS-25-F-30SB-BT-W66	104 229.28	QRC-HS-25-M-30SB-B-W66	85 187.39	
		4.84	4.17	1.57		1.81	1.81					
M52x2	38S	123	106	40		55	55	QRC-HS-25-F-38SB-BT-W66	140,40 309.53	QRC-HS-25-M-38SB-B-W66	85 187.39	
		4.84	4.17	1.57		2.17	2.17					

Für die Ausführung mit Sechskanthülse fügen Sie bitte "-HX" der Bestellbezeichnung an.
Auf Anfrage mit Sicherungssplint erhältlich.

Hinweis: Das Verbinden der Kupplungshälften erfolgt je nach Bauart. Hierbei ist auf das vollständige Einrasten bei Steckkupplungen bzw. auf die vollständige Verschraubung der Schraubhülse bis auf Anschlag zu achten. Das gewaltsame und nicht sachgemäße Trennen der Verschlusskupplung führt zu Funktionsstörungen.



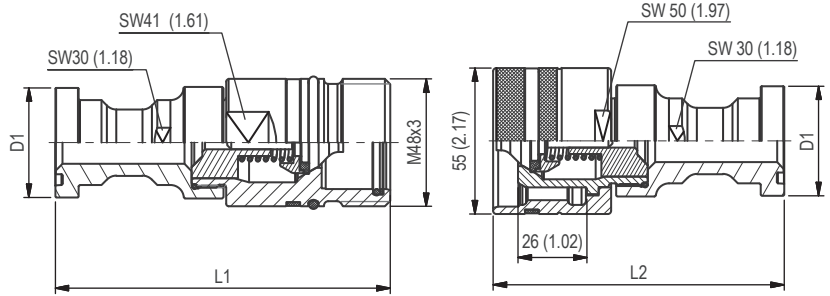

Alle Abmessungen in mm (inch).

Serie HS-25 ▪ BG 6 ▪ Nennweite 25

Flange	Abmessungen (mm/in)						Muffe Bestellbezeichnungen	Gewicht (^{kg} /lbs) ca. per 100	Stecker Bestellbezeichnungen	Gewicht (^{kg} /lbs) ca. per 100
	ØD1	L1	L2	L3	L4	L5				
3/4"	41,3	127 1.63	110 5.00				QRC-HS-25-F-F612-BT-W66 187.83	85,20 187.83	QRC-HS-25-M-F612-B-W66	76 167.55
1"	47,6	129 1.87	112 5.08				QRC-HS-25-F-F616-BT-W66 205.47	93,20 205.47	QRC-HS-25-M-F616-B-W66	83,90 184.97

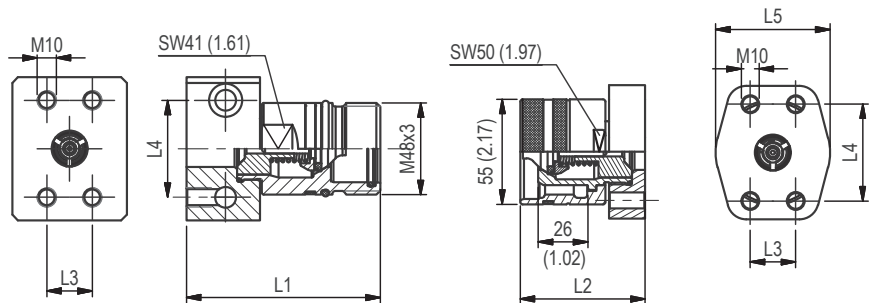

Alle Abmessungen in mm (inch).

Flange	Abmessungen (mm/in)						Muffe Bestellbezeichnungen	Gewicht (^{kg} /lbs) ca. per 100	Stecker Bestellbezeichnungen	Gewicht (^{kg} /lbs) ca. per 100
	ØD2	L1	L2	L3	L4	L5				
3/4"		102 4.02	65 2.56	23,8 .94	50,8 2.00	60 2.36	QRC-HS-25-F-C612M-B-W66-700514 359.57	163,10 359.57	QRC-HS-25-M-C612M-B-W66	87,70 193.35

HS

Hinweis: Das Verbinden der Kupplungshälften erfolgt je nach Bauart. Hierbei ist auf das vollständige Einrasten bei Steckkupplungen bzw. auf die vollständige Verschraubung der Schraubhülse bis auf Anschlag zu achten. Das gewaltsame und nicht sachgemäße Trennen der Verschlusskupplung führt zu Funktionsstörungen.



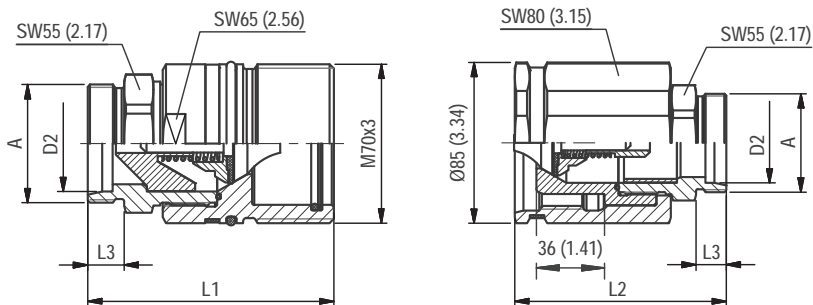

Alle Abmessungen in mm (inch).

Serie HS-38 • BG 8 • Nennweite 38

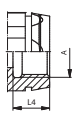
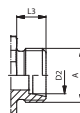
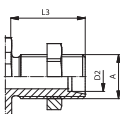
Anschluss A	Abmessungen (mm/in)					Muffe Bestellbezeichnungen	Gewicht (kg/lbs) ca. per 100	Stecker Bestellbezeichnungen	Gewicht (kg/lbs) ca. per 100
	ØD2	L1	L2	L3	L4				
Innengewinde entsprechend DIN 3852-2-A / Innengewinde DIN 3852-2-A									
	G 1" 1/4	125 4.92	131 5.16		29 1.14	QRC-HS-38-F-G20-BT-W66	190,70 420.42	QRC-HS-38-M-G20-B-W66	276,60 609.80
	G 1" 1/2	127 5.00	134 5.28		31 1.22	QRC-HS-38-F-G24-BT-W66	184,90 407.63	QRC-HS-38-M-G24-B-W66	270,80 597.01
Außengewinde mit 24°-Innenkonus - Form W entsprechend DIN 3861									
	M45x2	35L	105 4.11	112 4.39	16 .63	QRC-HS-38-F-35L-BT-W66	156 343.92	QRC-HS-38-M-35L-B-W66	209 460.77
			M52x2	42L	105 4.11	112 4.39	16 .63	QRC-HS-38-F-42L-BT-W66	162 357.15
	M42x2	30S			112 4.41	119 4.69	20 .79	QRC-HS-38-F-30S-BT-W66	157,20 346.57
			M52x2	38S	112 4.41	118 4.65	22 .87	QRC-HS-38-F-38S-BT-W66	162,40 358.03
Außengewinde mit 24°-Innenkonus - Schottwand - Form W entsprechend DIN 3861									
	M45x2	35L	125 4.90	132 5.18	36 1.42	QRC-HS-38-F-35LB-BT-W66	173 381.40	QRC-HS-38-M-35LB-B-W66	234 515.88
			M52x2	42L	129 5.08	132 5.20	36 1.42	QRC-HS-38-F-42LB-BT-W66	172,50 380.30
	M42x2	30S			133 5.24	140 5.51	40 1.57	QRC-HS-38-F-30SB-BT-W66	182,40 402.12
			M52x2	38S	132 5.20	139 5.47	40 1.57	QRC-HS-38-F-38SB-BT-W66	173 381.40

Auf Anfrage mit Sicherungssplint erhältlich.

Hinweis: Das Verbinden der Kupplungshälften erfolgt je nach Bauart. Hierbei ist auf das vollständige Einrasten bei Steckkupplungen bzw. auf die vollständige Verschraubung der Schraubhülse bis auf Anschlag zu achten. Das gewaltsame und nicht sachgemäße Trennen der Verschlusskupplung führt zu Funktionsstörungen.

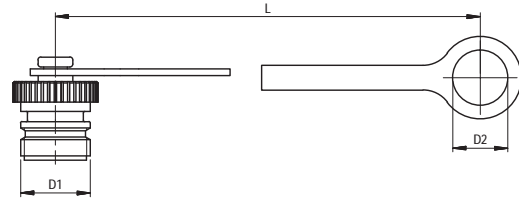
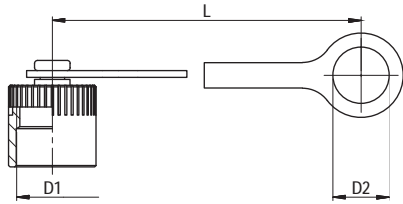

Serie HS • Staubschutz

Abmessungen (mm/in)			Material	Staubkappe für Kupplungsmuffe
D1	D2	L		Bestellbezeichnungen
M24x2	19 .75	180 7.09	Kunststoff (Rot)	QRC-HS-06-DF-19-K-RD
M28x2	23 .91	180 7.09	Kunststoff (Rot)	QRC-HS-10-DF-23-K-RD
M36x2	29,5 1.16	185 7.28	Kunststoff (Rot)	QRC-HS-12-DF-30-K-RD
M42x2	36,5 1.44	190 7.48	Kunststoff (Rot)	QRC-HS-19-DF-37-K-RD
M48x3	41 1.61	190 7.48	Kunststoff (Rot)	QRC-HS-25-DF-41-K-RD
M70x3	55 2.17	201 7.91	Kunststoff (Rot)	QRC-HS-38-DF-55-K-RD

Abmessungen (mm/in)			Material	Staubstecker für Kupplungsstecker
D1	D2	L		Bestellbezeichnungen
M24x2	19 .75	180 7.09	Kunststoff (Rot)	QRC-HS-06-DM-19-K-RD
M28x2	23 .91	180 7.09	Kunststoff (Rot)	QRC-HS-10-DM-23-K-RD
M36x2	29,5 1.16	185 7.28	Kunststoff (Rot)	QRC-HS-12-DM-30-K-RD
M42x2	36,5 1.44	190 7.48	Kunststoff (Rot)	QRC-HS-19-DM-37-K-RD
M48x3	41 1.61	190 7.48	Kunststoff (Rot)	QRC-HS-25-DM-41-K-RD
M70x3	55 2.17	201 7.91	Kunststoff (Rot)	QRC-HS-38-DM-55-K-RD

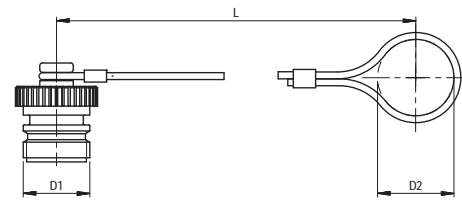
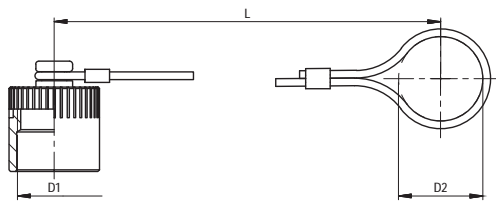

Abmessungen (mm/in)			Material	Staubkappe für Kupplungsmuffe
D1	D2	L		Bestellbezeichnungen
M24x2			Aluminium mit Stahlseil	QRC-HS-06-DF-19-W89-SI
M28x2			Aluminium mit Stahlseil	QRC-HS-10-DF-23-W89-SI
M36x2			Aluminium mit Stahlseil	QRC-HS-12-DF-30-W89-SI
M42x2			Aluminium mit Stahlseil	QRC-HS-19-DF-37-W89-SI
M48x3			Aluminium mit Stahlseil	QRC-HS-25-DF-41-W89-SI
M70x3			Aluminium mit Stahlseil	QRC-HS-38-DF-55-W89-SI

Abmessungen (mm/in)			Material	Staubstecker für Kupplungsstecker
D1	D2	L		Bestellbezeichnungen
M24x2			Aluminium mit Stahlseil	QRC-HS-06-DM-19-W89-SI
M28x2			Aluminium mit Stahlseil	QRC-HS-10-DM-23-W89-SI
M36x2			Aluminium mit Stahlseil	QRC-HS-12-DM-30-W89-SI
M42x2			Aluminium mit Stahlseil	QRC-HS-19-DM-37-W89-SI
M48x3			Aluminium mit Stahlseil	QRC-HS-25-DM-41-W89-SI
M70x3			Aluminium mit Stahlseil	QRC-HS-38-DM-55-W89-SI

Außer den oben angegebenen Standardfarben sind die Staubschutzteile noch in den Farben Blau, Grün, Gelb und Schwarz lieferbar. Bitte ersetzen Sie den Farbschlüssel RD durch BU, GN, YE und BK.

HS

Hinweis: Das Verbinden der Kupplungshälften erfolgt je nach Bauart. Hierbei ist auf das vollständige Einrasten bei Steckkupplungen bzw. auf die vollständige Verschraubung der Schraubhülse bis auf Anschlag zu achten. Das gewaltsame und nicht sachgemäße Trennen der Verschlusskupplung führt zu Funktionsstörungen.



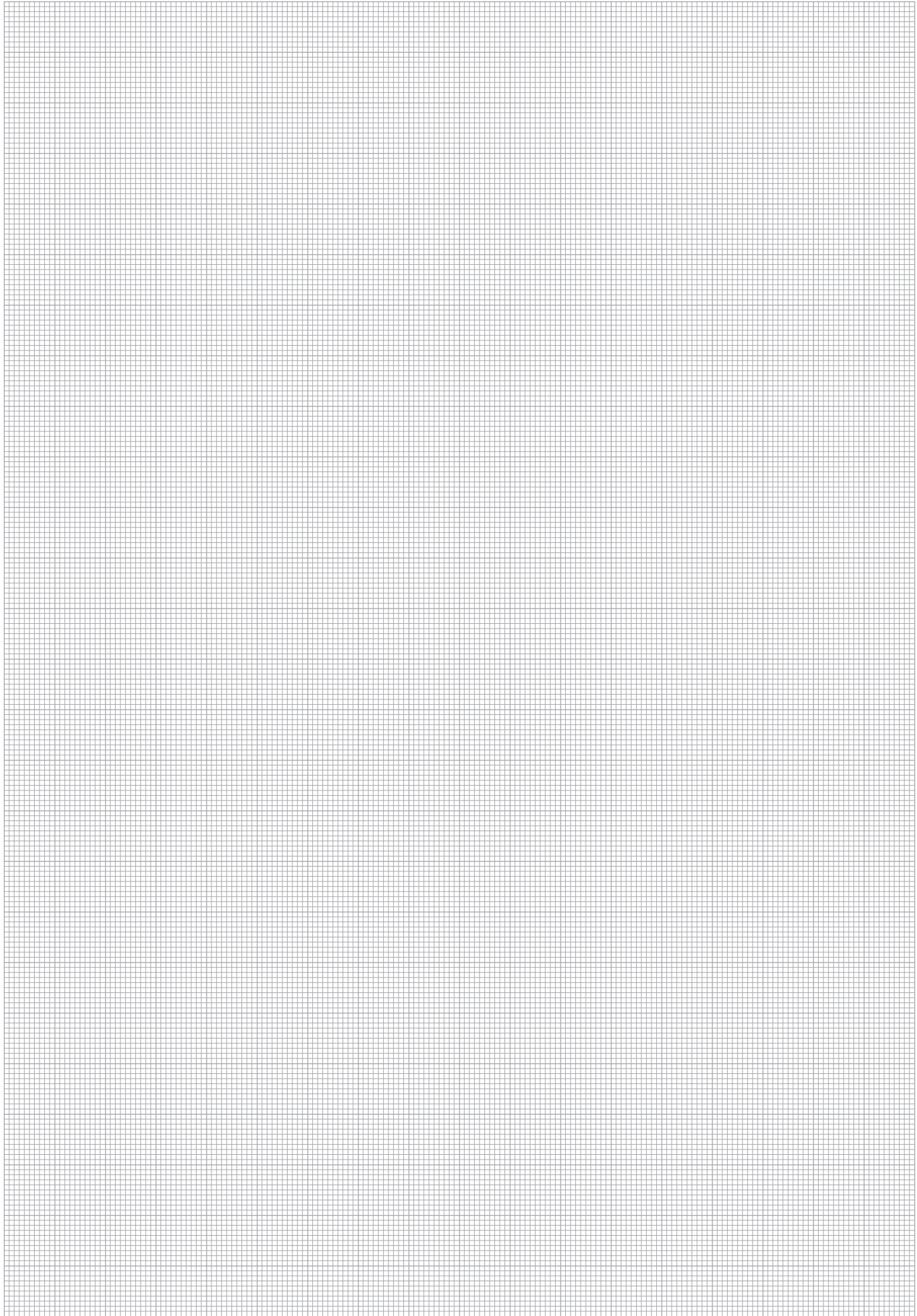

HS



Produktbeschreibung

Schraubkupplungen der Serie HS aus Edelstahl von STAUFF bestehen aus einer Kupplungsmuffe mit Außengewinde und einem Kupplungsstecker mit Schraubhülse. Entwickelt wurde die Serie für besonders schwere Anwendungen zum Anschluss von Hydraulikleitungen bis DN38 (1-1/2").

Das Kuppeln (Verschrauben) und Entkuppeln (Abschrauben) der beiden Hälften ist sicher und denkbar einfach. Die Kupplung ist so konstruiert, dass sie beide Ventile öffnet, wenn sie miteinander verbunden sind. Aufgrund ihrer robusten Bauweise und der höheren Betriebs- und Berstdrücke sind sie gut für schwere Einsatzbedingungen in Baumaschinen geeignet.

Entwickelt wurde die Serie nach ISO 14541 und ist in den Nennweiten 06, 10, 12, 19, 25, 38 (1/4" - 1-1/2") erhältlich.

Die bewährte Konstruktion eignet sich für den Einsatz in schweren Baumaschinen. Andere Anwendungen sind Anbaugeräte oder Geräte, die eine Hochdruck- und Hochimpulshydraulik verwenden, z. B. Hydraulikhämmer.

Produktmerkmale

- Kegelventil
- Kupplung aus Edelstahl
- Austauschbarkeit nach ISO 14541
- bis 33% des Betriebsdruckes mit Werkzeug kuppelbar
- Selbstsicherndes Anschlussgewinde
- Merkmal: Schwarzer O-Ring:
Externer O-Ring als Sicherheitsmerkmal zur Anzeige der vollständigen/korrekten Verbindung von Stecker und Muffe (der O-Ring muss von der Hülse der Muffe abgedeckt werden)

Anwendungen



Land- und Forstmaschinen



Baumaschinen



Stationärhydraulik

Eigenschaften



Vibrationsbeständig



Entwickelt für eine sichere Verbindung

HS



Serie HS - Edelstahl

Material	Edelstahl V4A (AISI 316)
Oberfläche	-
Standard-Dichtungswerkstoff(e)	FKM (Viton®) ²
Betriebstemperatur	-25° C ... +200° C / -13° F ... +392° F
Ventil-Ausführung	Kegelventil
Kuppeln	Schrauben
Entkuppeln	Schrauben
Kuppeln unter Druck	Stecker/Muffe bis 33% des Betriebsdruck mit Werkzeug möglich
Anwendung	Land- und Forstmaschinen, Baumaschinen, Stationärhydraulik
Austauschbarkeit	ISO 14541 (BG 1-6)



² Alternative Dichtungswerkstoffe sind auf Anfrage erhältlich.

Technische Daten

Serie	BG	DN Zoll	DN metrisch ISO 4397	Q _{max}		Betriebsdruck		Berstdruck gekuppelt		Muffe		Stecker		Lecköl	
				l/min	US GPM	bar	PSI	bar	PSI	bar	PSI	bar	PSI	ml	fl oz
HS-06	1	1/4"	6,3	17	4.49	300	4351	1200	17405	1200	17405	1200	17405	0,8	.0271
HS-10	2	3/8"	10	30	7.93	250	3626	2400	34809	1600	23206	1450	21031	1,9	.0642
HS-12	3	1/2"	12,5	80	21.13	250	3626	2150	31183	1420	20595	1350	19580	2,7	.0913
HS-19	4	3/4"	19 (20)	190	50.19	150	2176	1400	20305	1100	15954	700	10153	9,3	.3145
HS-25	6	1"	25	280	73.97	150	2176	1350	19580	1100	15954	800	11603	16	.5410
HS-38	8	1 1/2"	38	350	92.46	100	1450	400	5802	400	5802	400	5802	30	10.144

Der angegebene Betriebsdruck bezieht sich nur auf die Kupplung und ist abhängig von den gewählten Anschlussarten.

Durchflusseigenschaften

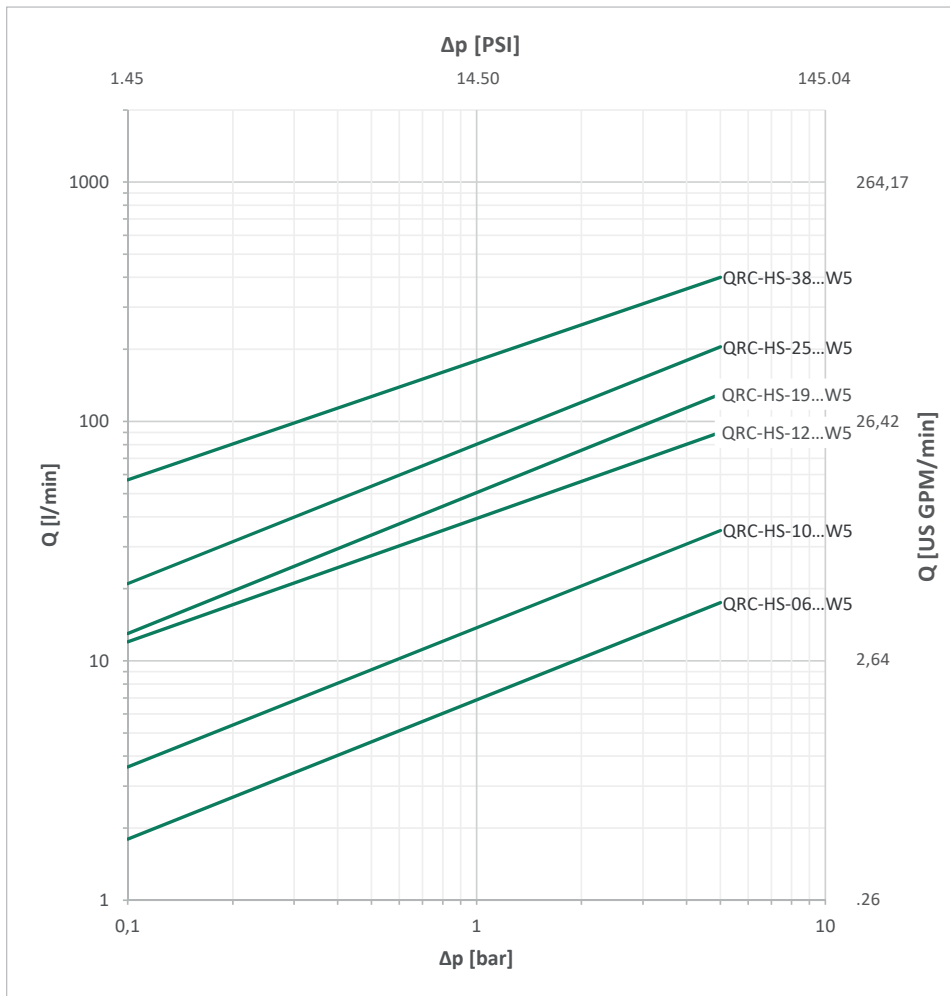

Bitte beachten Sie: Sofern nicht anders angegeben, gelten die Kennlinien für Hydrauliköl mit einer kinematischen Viskosität von 28,8 - 35,2 mm²/s (28,8 - 35,2 cSt) und nur für Kupplungen mit nicht reduzierten Anschlüssen.



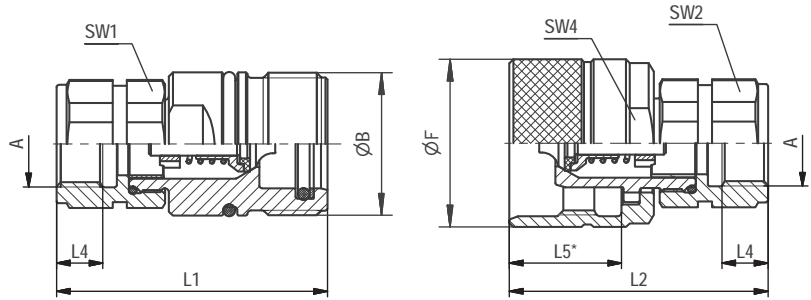

Alle Abmessungen in mm (inch). Zeichnung entspricht Serie HS-12.
* Eintauchtiefe Muffe.

Serie HS-06 • BG 1 • Nennweite 6,3

Anschluss A	Abmessungen (mm/in)										Muffe Bestellbezeichnungen	Gewicht (^{kg} /lbs) ca. per 100	Stecker Bestellbezeichnungen	Gewicht (^{kg} /lbs) ca. per 100
	ØB	ØF	L1	L2	L4 min	L5	SW1	SW2	SW4					
Innengewinde entsprechend DIN 3852 - ISO 1179-1														
	G 1/4"	M24x2	30	59,1	58	12	25,1	19	19	27	QRC-HS-06-F-G04-VT-W5	12,20 26.90	QRC-HS-06-M-G04-V-W5	13 28.66
			1.18	2.33	2.28	.47	.99	.75	.75	1.06				

Serie HS-10 • BG 2 • Nennweite 10

Anschluss A	Abmessungen (mm/in)										Muffe Bestellbezeichnungen	Gewicht (^{kg} /lbs) ca. per 100	Stecker Bestellbezeichnungen	Gewicht (^{kg} /lbs) ca. per 100
	ØB	ØF	L1	L2	L4 min	L5	SW1	SW2	SW4					
Innengewinde entsprechend DIN 3852 - ISO 1179-1														
	G 3/8"	M28x2	34	64,5	62	12	26,5	22	22	30	QRC-HS-10-F-G06-VT-W5	16,30 35.94	QRC-HS-10-M-G06-V-W5	17,40 38.36
			1.34	2.54	2.44	.47	1.04	.87	.87	1.18				

Serie HS-12 • BG 3 • Nennweite 12,5

Anschluss A	Abmessungen (mm/in)										Muffe Bestellbezeichnungen	Gewicht (^{kg} /lbs) ca. per 100	Stecker Bestellbezeichnungen	Gewicht (^{kg} /lbs) ca. per 100
	ØB	ØF	L1	L2	L4 min	L5	SW1	SW2	SW4					
Innengewinde entsprechend DIN 3852 - ISO 1179-1														
	G 3/8"	M36x2	41,8	67	63	12	28	30	30	38	QRC-HS-12-F-G06-VT-W5	33,10 72.97	QRC-HS-12-M-G06-V-W5	30,50 67.24
			1.64	2.64	2.48	.47	1.1	1.18	1.18	1.49				
	G 1/2"	M36x2	41,8	67	63	12	28	30	30	38	QRC-HS-12-F-G08-VT-W5	31,20 68.78	QRC-HS-12-M-G08-V-W5	28,10 61.95
			1.64	2.64	2.48	.47	1.1	1.18	1.18	1.49				

Serie HS-19 • BG 4 • Nennweite 19

Anschluss A	Abmessungen (mm/in)										Muffe Bestellbezeichnungen	Gewicht (^{kg} /lbs) ca. per 100	Stecker Bestellbezeichnungen	Gewicht (^{kg} /lbs) ca. per 100
	ØB	ØF	L1	L2	L4 min	L5	SW1	SW2	SW4					
Innengewinde entsprechend DIN 3852 - ISO 1179-1														
	G 3/4"	M42x2	48	82	75	16	21	36	36	41	QRC-HS-19-F-G12-VT-W5	51,10 112.66	QRC-HS-19-M-G12-V-W5	44,10 97.22
			1.89	3.23	2.95	.63	.83	1.42	1.42	1.61				

Hinweis: Das Verbinden der Kupplungshälften erfolgt je nach Bauart. Hierbei ist auf das vollständige Einrasten bei Steckkupplungen bzw. auf die vollständige Verschraubung der Schraubhülse bis auf Anschlag zu achten. Das gewaltsame und nicht sachgemäße Trennen der Verschlusskupplung führt zu Funktionsstörungen.



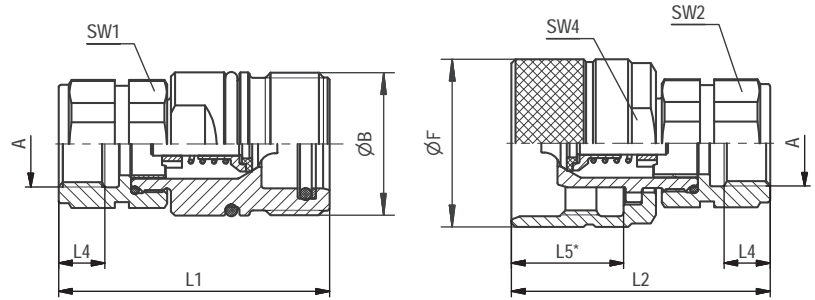

Alle Abmessungen in mm (inch). Zeichnung entspricht Serie HS-12.
* Eintauchtiefe Muffe.

Serie HS-25 ▪ BG 6 ▪ Nennweite 25

Anschluss A	Abmessungen (mm/in)							Muffe			Gewicht (kg/nbs) ca. per 100	Stecker		Gewicht (kg/nbs) ca. per 100
	ØB	ØF	L1	L2	L4 min	L5	SW1	SW2	SW4	Bestellbezeichnungen				
Innengewinde entsprechend DIN 3852 - ISO 1179-1														
	G 3/4"	M48x3	55	95	78,5	16	35,5	41	16	50	QRC-HS-25-F-G12-VT-W5	74,80	QRC-HS-25-M-G12-V-W5	65,10
			2.16	3.74	3.09	.63	1.40	1.61	.63	1.97		164.91		143.52
	G 1"	M48x3	55	95	78,5	18	35,5	41	18	50	QRC-HS-25-F-G16-VT-W5	71,30	QRC-HS-25-M-G16-V-W5	61,50
			2.16	3.74	3.09	.71	1.40	1.61	.71	1.97		157.19		135.58

Serie HS-38 ▪ BG 8 ▪ Nennweite 38

Anschluss A	Abmessungen (mm/in)							Muffe			Gewicht (kg/nbs) ca. per 100	Stecker		Gewicht (kg/nbs) ca. per 100
	ØB	ØF	L1	L2	L4 min	L5	SW1	SW2	SW4	Bestellbezeichnungen				
Innengewinde entsprechend DIN 3852 - ISO 1179-1														
	G 1 1/4"	M70x3	80	116	121	20	44	60	20	65	QRC-HS-38-F-G20-VT-W5	180,20	QRC-HS-38-M-G20-V-W5	235
			3.12	4.57	4.76	.79	1.73	2.36	.79	2.56		397.27		518.09
	G 1 1/2"	M70x3	80	116	121	22	44	60	22	65	QRC-HS-38-F-G24-VT-W5	173	QRC-HS-38-M-G24-V-W5	227,80
			3.12	4.57	4.76	.87	1.73	2.36	.87	2.56		381.40		502,21

HS

Hinweis: Das Verbinden der Kupplungshälften erfolgt je nach Bauart. Hierbei ist auf das vollständige Einrasten bei Steckkupplungen bzw. auf die vollständige Verschraubung der Schraubhülse bis auf Anschlag zu achten. Das gewaltsame und nicht sachgemäße Trennen der Verschlusskupplung führt zu Funktionsstörungen.

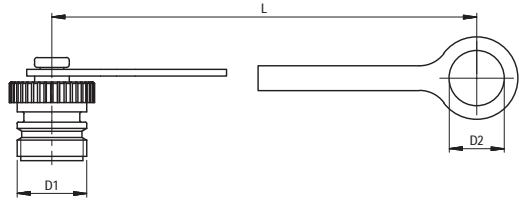
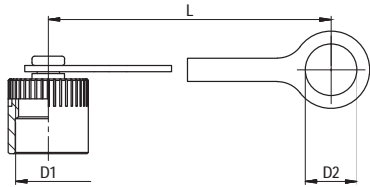

Serie HS • Staubschutz

Abmessungen (mm/in)			Material	Staubkappe für Kupplungsmuffe
D1	D2	L		Bestellbezeichnungen
M24x2	19 .75	180 7.09	Kunststoff (Rot)	QRC-HS-06-DF-19-K-RD
M28x2	23 .91	180 7.09	Kunststoff (Rot)	QRC-HS-10-DF-23-K-RD
M36x2	29,5 1.16	185 7.28	Kunststoff (Rot)	QRC-HS-12-DF-30-K-RD
M42x2	36,5 1.44	190 7.48	Kunststoff (Rot)	QRC-HS-19-DF-37-K-RD
M48x3	41 1.61	190 7.48	Kunststoff (Rot)	QRC-HS-25-DF-41-K-RD
M70x3	55 2.17	201 7.91	Kunststoff (Rot)	QRC-HS-38-DF-55-K-RD

Abmessungen (mm/in)			Material	Staubstecker für Kupplungsstecker
D1	D2	L		Bestellbezeichnungen
M24x2	19 .75	180 7.09	Kunststoff (Rot)	QRC-HS-06-DM-19-K-RD
M28x2	23 .91	180 7.09	Kunststoff (Rot)	QRC-HS-10-DM-23-K-RD
M36x2	29,5 1.16	185 7.28	Kunststoff (Rot)	QRC-HS-12-DM-30-K-RD
M42x2	36,5 1.44	190 7.48	Kunststoff (Rot)	QRC-HS-19-DM-37-K-RD
M48x3	41 1.61	190 7.48	Kunststoff (Rot)	QRC-HS-25-DM-41-K-RD
M70x3	55 2.17	201 7.91	Kunststoff (Rot)	QRC-HS-38-DM-55-K-RD

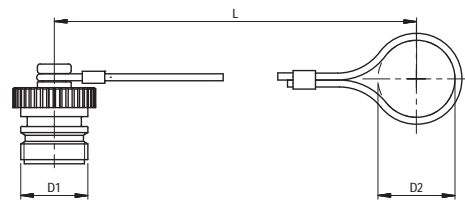
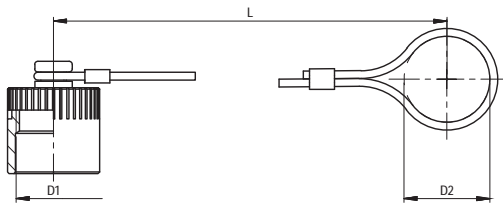

Abmessungen (mm/in)			Material	Staubkappe für Kupplungsmuffe
D1	D2	L		Bestellbezeichnungen
M24x2			Aluminium mit Stahlseil	QRC-HS-06-DF-19-W89-SI
M28x2			Aluminium mit Stahlseil	QRC-HS-10-DF-23-W89-SI
M36x2			Aluminium mit Stahlseil	QRC-HS-12-DF-30-W89-SI
M42x2			Aluminium mit Stahlseil	QRC-HS-19-DF-37-W89-SI
M48x3			Aluminium mit Stahlseil	QRC-HS-25-DF-41-W89-SI
M70x3			Aluminium mit Stahlseil	QRC-HS-38-DF-55-W89-SI

Abmessungen (mm/in)			Material	Staubstecker für Kupplungsstecker
D1	D2	L		Bestellbezeichnungen
M24x2			Aluminium mit Stahlseil	QRC-HS-06-DM-19-W89-SI
M28x2			Aluminium mit Stahlseil	QRC-HS-10-DM-23-W89-SI
M36x2			Aluminium mit Stahlseil	QRC-HS-12-DM-30-W89-SI
M42x2			Aluminium mit Stahlseil	QRC-HS-19-DM-37-W89-SI
M48x3			Aluminium mit Stahlseil	QRC-HS-25-DM-41-W89-SI
M70x3			Aluminium mit Stahlseil	QRC-HS-38-DM-55-W89-SI

Außer den oben angegebenen Standardfarben sind die Staubschutzteile noch in den Farben Blau, Grün, Gelb und Schwarz lieferbar. Bitte ersetzen Sie den Farbschlüssel RD durch BU, GN, YE und BK.

HS



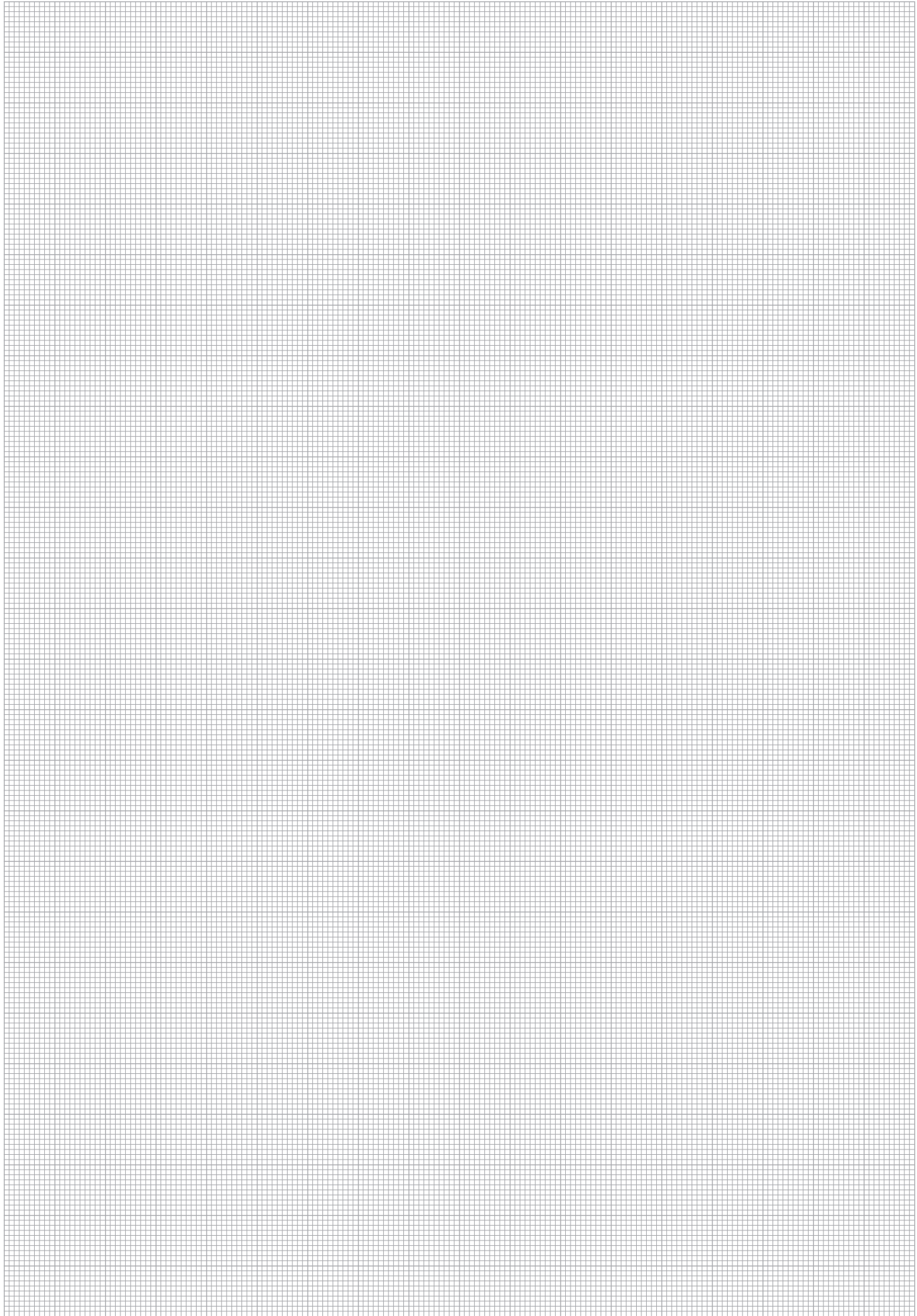

HS



Produktbeschreibung

Schraubkupplungen der Serie PS von STAUFF bestehen aus einer Kupplungsmuffe mit Außengewinde und einem Kupplungsstecker mit Schraubhülse. Entwickelt wurde die Serie für besonders schwere Hammer-Anwendungen und für die Verbindungen von verschiedenen Auslegern in Abbruchmaschinen zum Anschluss von Hydraulikleitungen in DN25 (1").

Das Kuppeln (Verschrauben) und Entkuppeln (Abschrauben) der beiden Hälften ist sicher und denkbar einfach. Nach der vollständigen Verbindung weisen alle internen Komponenten minimales Spiel auf, wodurch das Risiko der Materialermüdung erheblich reduziert wird.

Ein weiterer Vorteil ist, dass das Risiko einer dauerhaften Einkerbung, des so genannten "Brinellings", an der Oberfläche des Steckers ausgeschlossen

sen wird, was bei Steckkupplungen bei ähnlich extremen Anwendungen häufig auftritt.

Der zulässige Betriebsdruck der PS-Kupplung ist vergleichsweise höher, mit einem Sicherheitsfaktor des 4x Betriebsdrucks, einer maximalen Durchflussmenge von 600 l/min (oder bis zu 1000 l/min für einen kurzen Zeitraum) und in der Lage, hohen Öldurchflussraten, starken Druckimpulsen, extremen Vibrationen und schweren Betriebs- und Umweltbedingungen (vor Ort) standzuhalten.

Die Serie PS ist in der Nennweite 25 (1") erhältlich.

Produktmerkmale

- Kegelventil
- Kupplung aus Kohlenstoffstahl mit Zink/Nickel-Oberflächenbeschichtung
- Dichtungen aus HNBR, FKM (Viton®), PTFE
- Patentierte integrierte Ventileinheit mit vollständig gekammerten Dichtungen, um die Gefahr von Dichtungsextrusion zu minimieren
- Durchfluss in beide Richtungen (bi-direktional)
- Kann bei maximal 50 bar Restdruck gekuppelt werden (Werkzeug erforderlich)

Anwendungen



Baumaschinen

Eigenschaften



Zink/Nickel-Beschichtung



Vibrationsbeständig



Entwickelt für eine sichere Verbindung



Serie PS - Stahl

Material	Stahl
Oberfläche	Zink/Nickel
Standard-Dichtungswerkstoff(e)	HNBR, FKM (Viton®), PTFE ²
Betriebstemperatur	-20° C ... +150° C / -4° F ... +302° F
Ventil-Ausführung	Kegelventil
Kuppeln	Schrauben
Entkuppeln	Schrauben
Kuppeln unter Druck	nicht möglich
Anwendung	Baumaschinen
Austauschbarkeit	-



² Alternative Dichtungswerkstoffe sind auf Anfrage erhältlich.

Technische Daten

Serie	BG	DN Zoll Inch	DN metrisch ISO 4397	Q _{max}		Betriebsdruck		Berstdruck gekuppelt		Muffe		Stecker		Lecköl	
				l/min	US GPM	bar	PSI	bar	PSI	bar	PSI	bar	PSI	ml	fl oz
PS-25	08	1"	25	600 (1000)*	158.50	380	5511	1520	22046	1520	22046	1520	22046	27	.9130

Der angegebene Betriebsdruck bezieht sich nur auf die Kupplung und ist abhängig von den gewählten Anschlussarten.

* kurzzeitig möglich

Durchflusseigenschaften

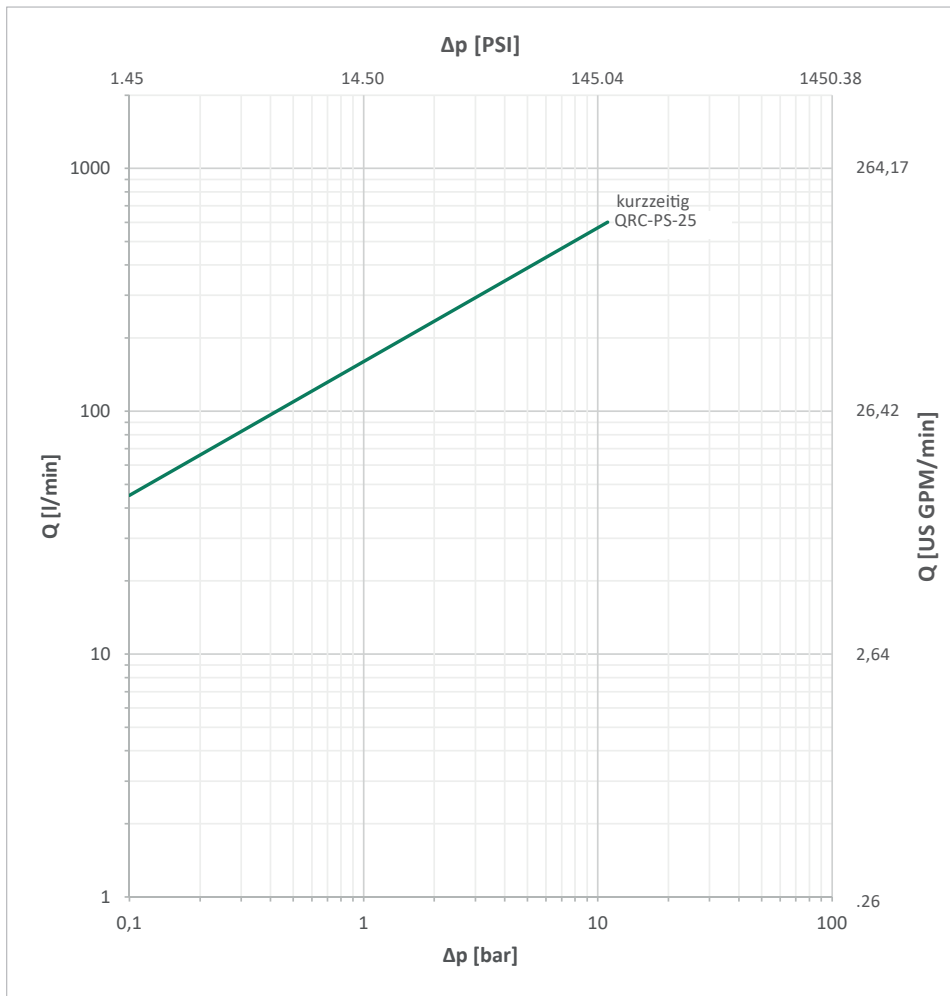

Bitte beachten Sie: Sofern nicht anders angegeben, gelten die Kennlinien für Hydrauliköl mit einer kinematischen Viskosität von 28,8 - 35,2 mm²/s (28,8 - 35,2 cSt) und nur für Kupplungen mit nicht reduzierten Anschlüssen.



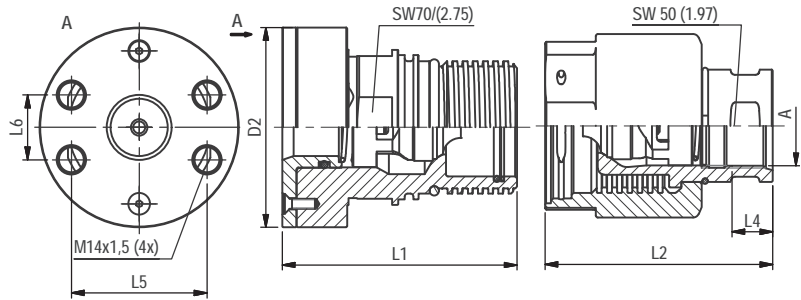

Alle Abmessungen in mm (inch).

Serie PS-25 ▪ BG 08 ▪ Nennweite 25

Anschluss A	Abmessungen (mm/in)							Muffe Bestellbezeichnungen	Gewicht (kg/lbs) ca. per 100	Stecker Bestellbezeichnungen	Gewicht (kg/lbs) ca. per 100
	ØD2	L1	L2	L3	L4	L5	L6				
Flansch SAE 6000 PSI											
	1"	98	115,5	115,5		66,7	31,8	QRC-PS-25-F-C620M-S3-W3	300,40 662.27		
			4,55	4,55		2,62	1,24				
Innengewinde entsprechend SAE J1926-14 - ISO 11926-1											
	UN 1" 5/8 -12		112	19						QRC-PS-25-M-U20-HB-W3	262,60 578.93
			4,41	.75							
Innengewinde entsprechend DIN 3852-2-A											
	G 1" 1/4	76	122	112	21,5			QRC-PS-25-F-G20-S3-W3	244 537.93	QRC-PS-25-M-G20-HB-W3	255,90 564.16
		2,99	4,80	4,41	.85						

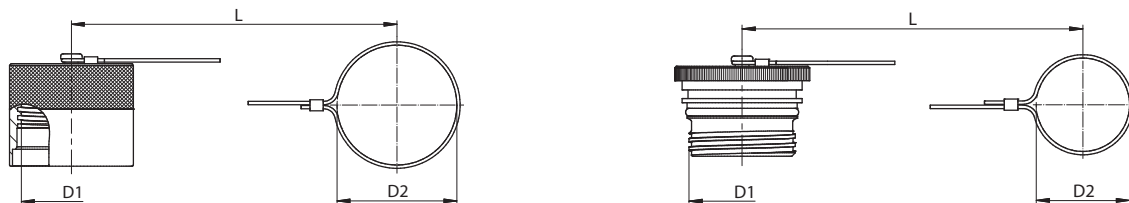
PS
Serie PS ▪ Staubschutz

Abmessungen (mm/in)			Material	Staubkappe für Kupplungsmuffe	
D1	D2	L		Bestellbezeichnungen	
So. 65x5	80 3.15	280 11.02	Aluminium silber mit Stahlseil	QRC-PS-25-DF-80-W89-SI	

Abmessungen (mm/in)			Material	Staubstecker für Kupplungsstecker	
D1	D2	L		Bestellbezeichnungen	
So. 65x5	56 2.20	240 9.45	Aluminium silber mit Stahlseil	QRC-PS-25-DM-56-W89-SI	

Hinweis: Das Verbinden der Kupplungshälften erfolgt je nach Bauart. Hierbei ist auf das vollständige Einrasten bei Steckkupplungen bzw. auf die vollständige Verschraubung der Schraubhülse bis auf Anschlag zu achten. Das gewaltsame und nicht sachgemäße Trennen der Verschlusskupplung führt zu Funktionsstörungen.



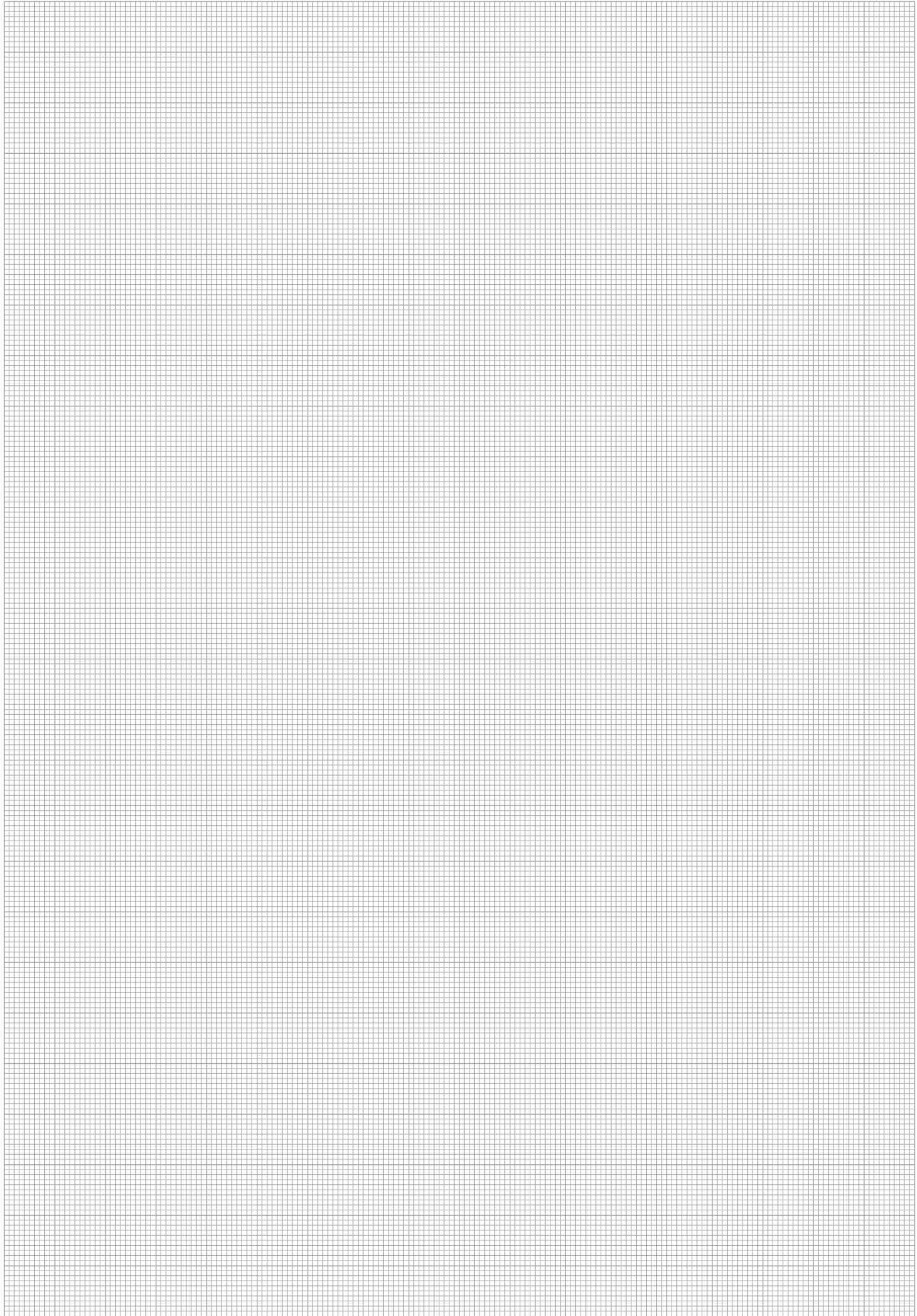

PS



Produktbeschreibung

Flachdichtende Schraubkupplungen der Serie RH von STAUFF bestehen aus einer Kupplungsmuffe mit Außengewinde und einem Kupplungsstecker mit Schraubhülse. Entwickelt wurde die Serie für besonders schwere Anwendungen zum Anschluss von Hydraulikleitungen bis DN25 (1").

Das Kuppeln (Verschrauben) und Entkuppeln (Abschrauben) der beiden Hälften ist sicher und denkbar einfach. Nach der vollständigen Verbindung weisen alle internen Komponenten minimales Spiel auf, wodurch das Risiko der Materialermüdung erheblich reduziert wird.

Ein weiterer Vorteil ist, dass das Risiko einer dauerhaften Einkerbung, des so genannten "Brinellings", an der Oberfläche des Steckers ausgeschlossen wird, was bei Steckkupplungen bei ähnlich extremen Anwendungen häufig auftritt.

Die bewährte Konstruktion eignet sich für den Einsatz in schweren Bau- und Transportmodulen, Bohrinsern und Anhängervorrichtungen. Andere Anwendungen können je nach Druck- und Durchflusscharakteristiken Ölanlagen, Stahlwerksmaschinen und andere anspruchsvolle Hydraulikanwendungen umfassen.

Die Serie RH ist in den Nennweiten 10, 12,5, 16, 19, 25 (3/8" - 1") erhältlich.

Produktmerkmale

- Flachdichtend
- Kupplung aus Stahl mit Zink/Nickel-Oberflächenbeschichtung
- Dichtungen aus FKM (Viton®), HNBR, PTFE
- Hochbelastbare interne Komponenten
- geeignet für Schottwand Montage

Anwendungen



Selbstangetriebene
Transporter

Eigenschaften



Zink/Nickel-Beschichtung



Vibrationsbeständig



Schottwand Montage



Entwickelt für eine
sichere Verbindung



Serie RH - Stahl

Material	Stahl
Oberfläche	Zink/Nickel
Standard-Dichtungswerkstoff(e)	NBR (Buna-N®), PTFE ²
Betriebstemperatur	-30° C ... +100° C / -22° F ... +212° F
Ventil-Ausführung	Flachventil
Kuppeln	Schrauben
Entkuppeln	Schrauben
Kuppeln unter Druck	Bis 20 bar / 290 PSI Restdruck mit Werkzeug möglich
Anwendung	Baumaschinen
Austauschbarkeit	-



² Alternative Dichtungswerkstoffe sind auf Anfrage erhältlich.

Technische Daten

Serie	BG	DN Zoll Inch	DN metrisch ISO 4397	Q _{max}		Betriebsdruck*		Berstdruck gekuppelt		Muffe		Stecker		Lecköl	
				l/min	US GPM	bar	PSI	bar	PSI	bar	PSI	bar	PSI	ml	fl oz
RH-10	2	3/8"	10	46	21094	420	6092	1300	18855	1350	19580	1450	210301	0,1	.0034
RH-12	3	1/2"	12,5	106	18.49	420	6092	1260	18275	1260	18275	1260	18275	0,16	.0054
RH-16	4	5/8"	16	148	27.77	420	6092	1260	18275	1260	18275	1260	18275	1,02	.0344
RH-19	6	3/4"	19	200	52.83	420	6092	1400	20305	1400	20305	1200	17405	0,86	.0291
RH-25	8	1"	25	500	132.09	420	6092	1150	16679	1100	15954	900	13053	2,84	.0960

Der angegebene Betriebsdruck bezieht sich nur auf die Kupplung und ist abhängig von den gewählten Anschlussarten.

* Im gekuppelten und ungekuppelten Zustand.

Durchflusseigenschaften

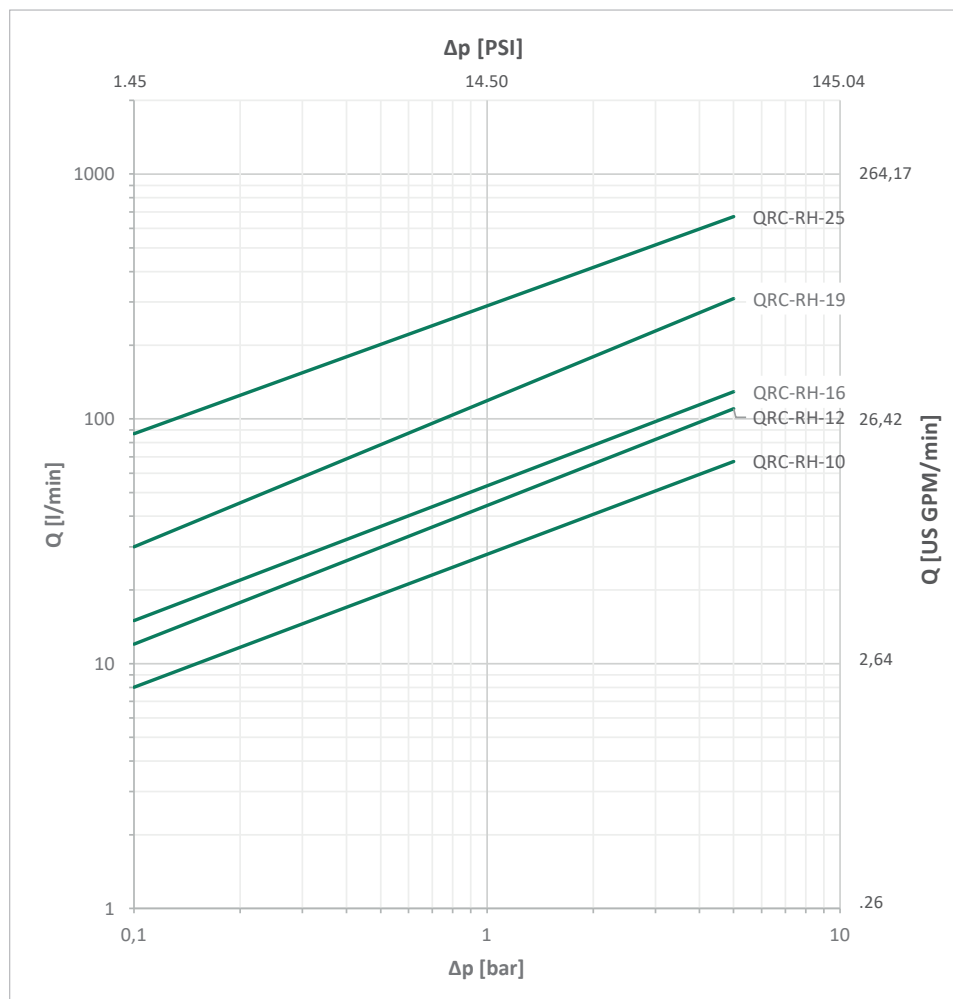

Bitte beachten Sie: Sofern nicht anders angegeben, gelten die Kennlinien für Hydrauliköl mit einer kinematischen Viskosität von 28,8 - 35,2 mm²/s (28,8 - 35,2 cSt) und nur für Kupplungen mit nicht reduzierten Anschlüssen.

RH



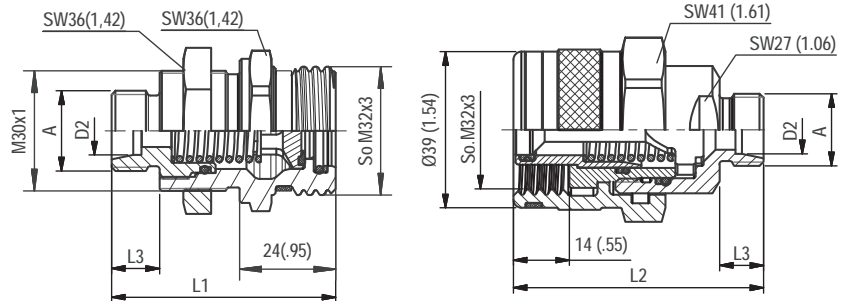

Alle Abmessungen in mm (inch).

Serie RH-10 • BG 2 • Nennweite 10

Anschluss A	Abmessungen (^{mm} / _{in})					Muffe Bestellbezeichnungen	Gewicht (^{kg} / _{lbs}) ca. per 100	Stecker Bestellbezeichnungen	Gewicht (^{kg} / _{lbs}) ca. per 100
	ØD2	L1	L2	L3	L4				
Außengewinde mit 24°- Innenkonus - Form W entsprechend DIN 3861									
	M14x1.5	8L	54 2.13	61 2.40	10 .39	QRC-RH-10-F-08L-S1-W3	20,80 45.86	QRC-RH-10-M-08L-BT-W3	31,80 70.11
	M16x1.5	10L	55 2.17	61 2.40	11 .43	QRC-RH-10-F-10L-S1-W3	21 46.30	QRC-RH-10-M-10L-BT-W3	32 70.55
	M18x1.5	12L	55 2.17	61 2.40	11 .43	QRC-RH-10-F-12L-S1-W3	21,20 46.74	QRC-RH-10-M-12L-BT-W3	32,20 70.99
	M22x1.5	15L	56 2.20	62 2.44	12 .47	QRC-RH-10-F-15L-S1-W3	22 48.50	QRC-RH-10-M-15L-BT-W3	32,90 72.53
	M18x1.5	10S	56 2.20	62 2.44	12 .47	QRC-RH-10-F-10S-S1-W3	21,50 47.40	QRC-RH-10-M-10S-BT-W3	32,60 71.87
	M20x1.5	12S	56 2.20	62 2.44	12 .47	QRC-RH-10-F-12S-S1-W3	22 48.50	QRC-RH-10-M-12S-BT-W3	33 72.75
	M22x1.5	14S	58 2.28	64 2.52	14 .55	QRC-RH-10-F-14S-S1-W3	22,70 50.04	QRC-RH-10-M-14S-BT-W3	33,80 74.52
	M24x1.5	16S	58 2.28	64 2.52	14 .55	QRC-RH-10-F-16S-S1-W3	23 50.71	QRC-RH-10-M-16S-BT-W3	33,90 74.74

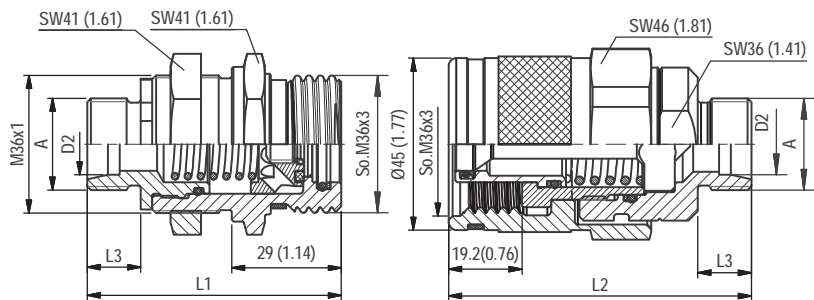

Alle Abmessungen in mm (inch).

Serie RH-12 • BG 3 • Nennweite 12,5

Anschluss A	Abmessungen (^{mm} / _{in})					Muffe Bestellbezeichnungen	Gewicht (^{kg} / _{lbs}) ca. per 100	Stecker Bestellbezeichnungen	Gewicht (^{kg} / _{lbs}) ca. per 100
	ØD2	L1	L2	L3	L4				
Außengewinde mit 24°- Innenkonus - Form W entsprechend DIN 3861									
	M22x1.5	15L	65 2.56	78 3.07	12 .47	QRC-RH-12-F-15L-S1-W3	31,20 68.78	QRC-RH-12-M-15L-BT-W3	56,40 124.34
	M24x1.5	16S	67 2.64	80 3.15	14 .55	QRC-RH-12-F-16S-S1-W3	32 70.55	QRC-RH-12-M-16S-BT-W3	57,30 126.32
	M30x2	20S	69,5 2.74	81,2 3.20	16 .63	QRC-RH-12-F-20S-S1-W3	34,80 76.72	QRC-RH-12-M-20S-BT-W3	59,50 131.18

Hinweis: Das Verbinden der Kupplungshälften erfolgt je nach Bauart. Hierbei ist auf das vollständige Einrasten bei Steckkupplungen bzw. auf die vollständige Verschraubung der Schraubhülse bis auf Anschlag zu achten. Das gewaltsame und nicht sachgemäße Trennen der Verschlusskupplung führt zu Funktionsstörungen.



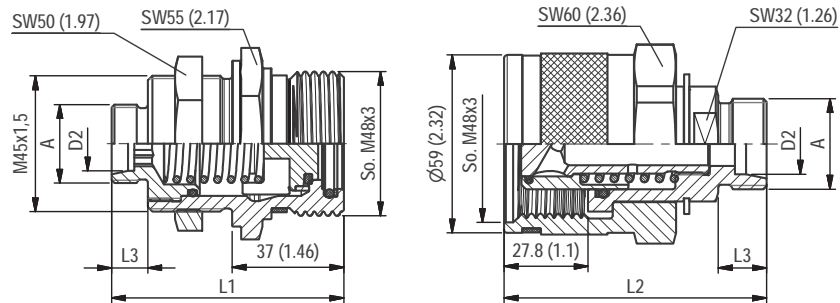

Alle Abmessungen in mm (inch).

Serie RH-16 • BG 4 • Nennweite 16

Anschluss A	Abmessungen (mm/in)					Muffe Bestellbezeichnungen	Gewicht (kg/lbs) ca. per 100	Stecker Bestellbezeichnungen	Gewicht (kg/lbs) ca. per 100
	ØD2	L1	L2	L3	L4				
Außengewinde mit 24°- Innenkonus - Form W entsprechend DIN 3861									
	M22x1,5	15L	77 3.03	77 3.03	12 .47	QRC-RH-16-F-15L-S1-W3	61,40 135.36	QRC-RH-16-M-15L-BT-W3	94 207.23
	M26x1,5	18L	77 3.03	77 3.03	12 .47	QRC-RH-16-F-18L-S1-W3	61,60 135.80	QRC-RH-16-M-18L-BT-W3	94,30 207.90
			79 3.11	79 3.11	14 .55	QRC-RH-16-F-16S-S1-W3	61,70 136.03	QRC-RH-16-M-16S-BT-W3	94,50 208.34
	M30x2	20S	81 3.19	81 3.19	16 .63	QRC-RH-16-F-20S-S1-W3	62 136.69	QRC-RH-16-M-20S-BT-W3	94,90 209.22

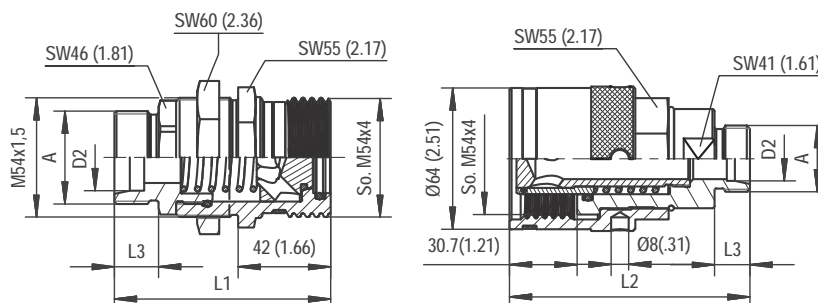

Alle Abmessungen in mm (inch).

Serie RH-19 • BG 6 • Nennweite 19

Anschluss A	Abmessungen (mm/in)					Muffe Bestellbezeichnungen	Gewicht (kg/lbs) ca. per 100	Stecker Bestellbezeichnungen	Gewicht (kg/lbs) ca. per 100
	ØD2	L1	L2	L3	L4				
Außengewinde mit 24°- Innenkonus - Form W entsprechend DIN 3861									
	M26x1,5	18L	90 3.54	103 4.06	12 .47	QRC-RH-19-F-18L-S1-W3	88 194.01	QRC-RH-19-M-18L-BT-W3	128,80 283.96
			M30x2	22L	92 3.62	105 4.13	14 .55	QRC-RH-19-F-22L-S1-W3	88,80 195.77
	M36x2	28L			92 3.62	107 4.21	14 .55	QRC-RH-19-F-28L-S1-W3	90 198.42
			M30x2	20S	95 3.74	109 4.29	16 .63	QRC-RH-19-F-20S-S1-W3	92,20 203.27
	M36x2	25S			97 3.82	111 4.37	18 .71	QRC-RH-19-F-25S-S1-W3	93 205.03
			M42x2	30S	99 3.90	113 4.45	20 .79	QRC-RH-19-F-30S-S1-W3	95,80 211.20

Hinweis: Das Verbinden der Kupplungshälften erfolgt je nach Bauart. Hierbei ist auf das vollständige Einrasten bei Steckkupplungen bzw. auf die vollständige Verschraubung der Schraubhülse bis auf Anschlag zu achten. Das gewaltsame und nicht sachgemäße Trennen der Verschlusskupplung führt zu Funktionsstörungen.



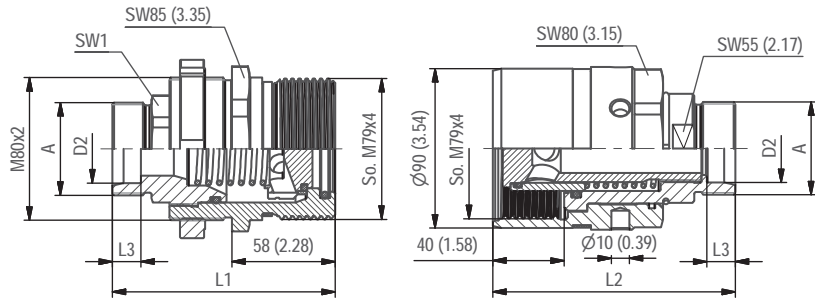

Alle Abmessungen in mm (inch).

Serie RH-25 ▪ BG 8 ▪ Nennweite 25

Anschluss A Abmessungen (mm/in)							Muffe Bestellbezeichnungen	Gewicht (^{kg} /lbs) ca. per 100	Stecker Bestellbezeichnungen	Gewicht (^{kg} /lbs) ca. per 100
ØD2	L1	L2	L3	L4	SW1					
Außengewinde mit 24°- Innenkonus - Form W entsprechend DIN 3861										
	M45x2	35L	122	136	16	46	QRC-RH-25-F-35L-S1-W3	273 601.86	QRC-RH-25-M-35L-BT-W3	335 738.55
			4.80	5.35	.63	1.81				
	M52x2	42L	122	136	16	55	QRC-RH-25-F-42L-S1-W3	283 623.91	QRC-RH-25-M-42L-BT-W3	335 738.55
			4.80	5.35	.63	2.17				
	M52x2	38S	125	136	22	55	QRC-RH-25-F-38S-S1-W3	285.50 629.42	QRC-RH-25-M-38S-BT-W3	334.50 737.45
			4.92	5.35	.87	2.17				

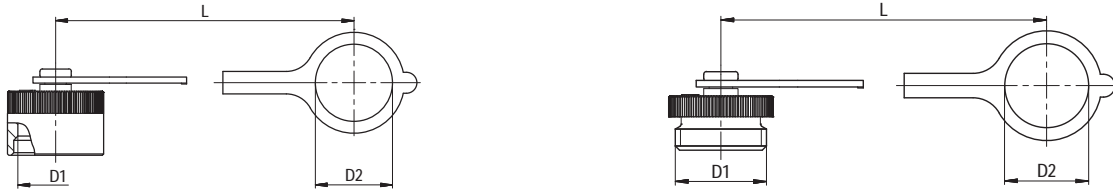
Serie RH ▪ Staubschutz

Abmessungen (mm/in)			Material	Staubkappe für Kupplungsmuffe	
D1	D2	L		Bestellbezeichnungen	
M32x3	36,5	190	Kunststoff (Rot)	QRC-RH-10-DF-37-K-RD	
	1,44	7,48			
M32x3	29,5	185	Kunststoff (Rot)	QRC-RH-10-DF-30-K-RD	
	1,16	7,28			
M36x3	41	190	Kunststoff (Rot)	QRC-RH-12-DF-41-K-RD	
	1,61	7,48			
M48x3	55	210	Kunststoff (Rot)	QRC-RH-16-DF-55-K-RD	
	2,17	8,27			

Abmessungen (mm/in)			Material	Staubstecker für Kupplungsstecker	
D1	D2	L		Bestellbezeichnungen	
M32x3	29,5	185	Kunststoff (Rot)	QRC-RH-10-DM-30-K-RD	
	1,16	7,28			
M36x3	29,5	185	Kunststoff (Rot)	QRC-RH-12-DM-30-K-RD	
	1,16	7,28			
M48x3	36,5	190	Kunststoff (Rot)	QRC-RH-16-DM-37-K-RD	
	1,44	7,48			

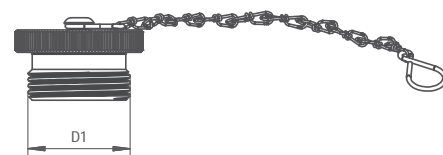
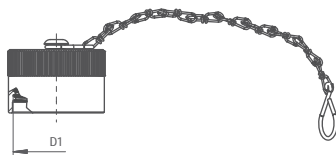

Abmessungen (mm/in)			Material	Staubkappe für Kupplungsmuffe	
D1	D2	L		Bestellbezeichnungen	
So. M48x3			Aluminium silber mit Kette	QRC-RH-16-DF-CN-W89-SI	
So. M54x4				QRC-RH-19-DF-CN-W89-SI	
So. M79x4			Aluminium silber mit Kette	QRC-RH-25-DF-CN-W89-SI	

Abmessungen (mm/in)			Material	Staubstecker für Kupplungsstecker	
D1	D2	L		Bestellbezeichnungen	
So. M48x3			Aluminium silber mit Kette	QRC-RH-16-DM-CN-W89-SI	
So. M54x4				QRC-RH-19-DM-CN-W89-SI	
So. M79x4			Aluminium silber mit Kette	QRC-RH-25-DM-CN-W89-SI	

Außer den oben angegebenen Standardfarben sind die Staubschutzteile noch in den Farben Blau, Grün, Gelb und Schwarz lieferbar. Bitte ersetzen Sie den Farbschlüssel RD durch BU, GN, YE und BK.

Hinweis: Das Verbinden der Kupplungshälften erfolgt je nach Bauart. Hierbei ist auf das vollständige Einrasten bei Steckkupplungen bzw. auf die vollständige Verschraubung der Schraubhülse bis auf Anschlag zu achten. Das gewaltsame und nicht sachgemäße Trennen der Verschlusskupplung führt zu Funktionsstörungen.



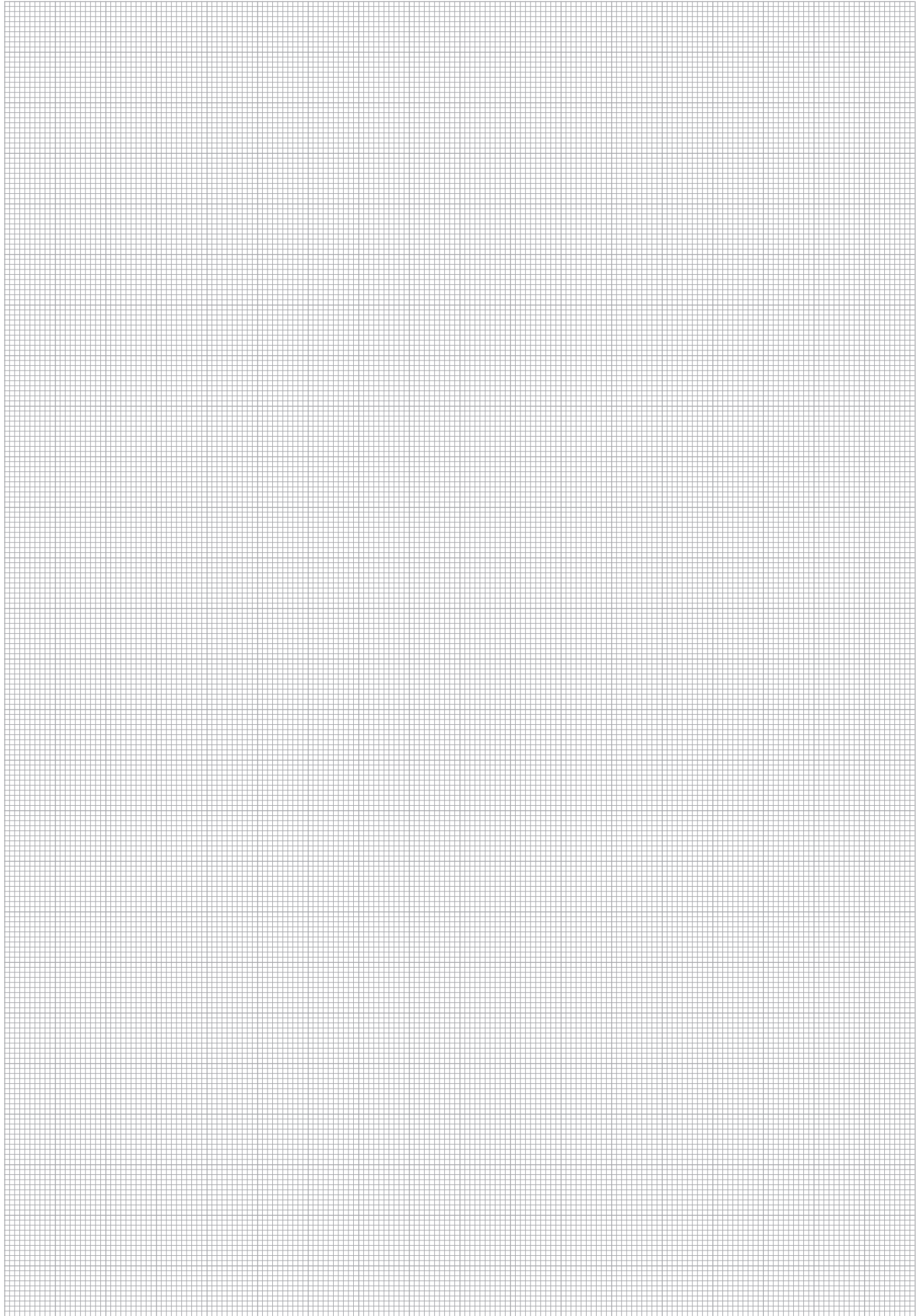

RH



Produktbeschreibung

Flachdichtende Schraubkupplungen der Serie FG von STAUFF bestehen aus einer Kupplungsmuffe mit Schraubhülse und einem Kupplungsstecker mit Außengewinde. Entwickelt wurde die Serie für besonders schwere Anwendungen zum Anschluss von Hydraulikleitungen bis DN31,5 (1 1/4").

Das Kuppeln (Verschrauben) und Entkuppeln (Abschrauben) der beiden Hälften ist sicher und denkbar einfach. Nach der vollständigen Verbindung weisen alle internen Komponenten minimales Spiel auf, wodurch das Risiko der Materialermüdung erheblich reduziert wird.

Ein weiterer Vorteil ist, dass das Risiko einer dauerhaften Einkerbung, des so genannten "Brinellings", an der Oberfläche des Steckers ausgeschlossen wird, was bei Steckkupplungen bei ähnlich extremen Anwendungen

häufig auftritt. Die bewährte Konstruktion eignet sich für den Einsatz in schweren Bau- und Transportmaschinen, Öl- und Gas Plattformen an Land und BOP-Systemen (Blow out preventer), Aggregaten. Weitere Anwendungen sind schwere Hebezeuge, Lader/Anhänger, Bohr- und Rammgeräte und andere anspruchsvolle hydraulische Anwendungen.

Die Serie FG ist in den Nennweiten 10, 12, 16, 19, 25, 31,5 (3/8" - 1 1/4") erhältlich.

Die Nennweiten 12, 16, 19 und 25 sind nach API-16D (American Petroleum Institute) und EUB Richtlinie 036 von LRQA (Lloyd's Register) zertifiziert: Feuerbeständigkeitstest bei 345 bar (5000 PSI) und einer Flammtemperatur von 700° C (1300° F).

Produktmerkmale

- Flachdichtend
- Kupplung aus Stahl mit Zink/Nickel-Oberflächenbeschichtung
- Dichtungen aus NBR (Buna-N®), PTFE, PU, POM
- Hochbelastbare interne Komponenten
- Stecker oder Muffe kann bis zu 250 bar (3626 PSI) von Hand oder leicht mit Werkzeug gekuppelt werden
- Geprüft nach API-16D und nach EUB-Richtlinie 036 (Nennweiten 12, 16, 19, 25)
- Merkmal: Grüner O-Ring:
Externer O-Ring als Sicherheitsmerkmal zur Anzeige der vollständigen/korrekten Verbindung von Stecker und Muffe (der O-Ring muss von der Hülse der Muffe abgedeckt werden)

Anwendungen

	Baumaschinen		Hydraulische Anhänger		Kran- und Hebeteknik
	Öl- und Gasindustrie (an Land)		Hydraulische Kipper		

Eigenschaften

	Zink/Nickel-Beschichtung		Entwickelt für eine sichere Verbindung		Unter Druck kuppelbar
	Vibrationsbeständig				

FG

Serie FG • Stahl

Material	Stahl
Oberfläche	Zink/Nickel
Standard-Dichtungswerkstoff(e)	NBR (Buna-N®), PTFE, PU, POM
Betriebstemperatur	-25° C ... +100° C / -13° F ... +212° F
Ventil-Ausführung	Flachdichtend
Kuppeln	Schrauben
Entkuppeln	Schrauben
Kuppeln unter Druck	Stecker oder Muffe bis 250 bar (3626 PSI) möglich
Entkuppeln unter Druck	möglich
Anwendung	Baummaschinen, Stationärhydraulik, Onshore
Austauschbarkeit	-



Technische Daten

Serie	BG	DN Zoll Inch	DN metrisch ISO 4397	Q _{max} l/min	US GPM	Betriebsdruck gekuppelt		Muffe		Stecker		Lecköl	
						bar	PSI	bar	PSI	bar	PSI	ml	fl oz
FG-10	2	3/8"	10	46	12.15	550	7977	330	4786	550	7977	0,01	.0003
FG-12	3	1/2"	12,5	90	23.77	550	7977	330	4786	550	7977	0,01	.0003
FG-16	4A	5/8"	16	148	39.09	550	7977	330	4786	550	7977	0,02	.0007
FG-19	4	3/4"	19	180	47.55	500	7252	330	4786	500	7252	0,01	.0003
FG-25	5	1"	25	260	68.68	470	6817	300	4351	470	6817	0,005	.00017
FT-31	6	1 1/4"	31,5	600	158.50	400	5802	400	5802	400	5802		

Serie	Berstdruck gekuppelt		Muffe		Stecker		Maximaldruck bei Kuppeln Druck auf Stecker Muffe Drucklos		Druck auf Muffe Stecker Drucklos		Druck auf Muffe Druck auf Stecker		Maximaldruck beim Entkuppeln	
	bar	PSI	bar	PSI	bar	PSI	bar	PSI	bar	PSI	bar	PSI	bar	PSI
FG-10	1400	20305	1000	14504	1400	20305	250	3626	250	3626	250	3626	250	3626
FG-12	1400	20305	1000	14504	1400	20305	250	3626	250	3626	200	2901	200	2901
FG-16	1400	20305	1000	14504	1400	20305	250	3626	250	3626	200	2901	200	2901
FG-19	1400	20305	1000	14504	1400	20305	250	3626	250	3626	150	2176	150	2176
FG-25	1200	17405	800	11603	1200	17405	250	3626	250	3626	150	2176	150	2176
FT-31	1100	15954	1100	15954	1100	15954	250	3626	150	2176	50	725		

Der angegebene Betriebsdruck bezieht sich nur auf die Kupplung und ist abhängig von den gewählten Anschlussarten.

Durchflusseigenschaften

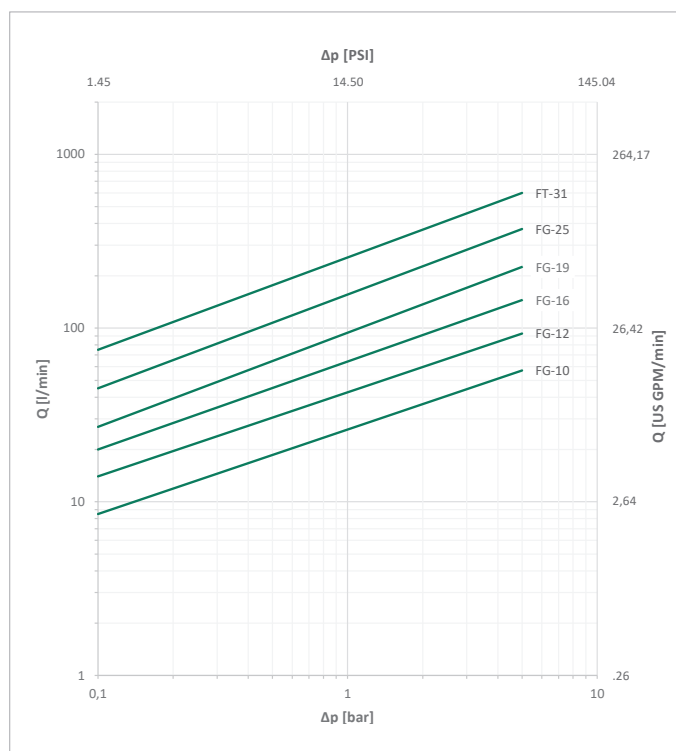

Bitte beachten Sie: Sofern nicht anders angegeben, gelten die Kennlinien für Hydrauliköl mit einer kinematischen Viskosität von 28,8 - 35,2 mm²/s (28,8 - 35,2 cSt) und nur für Kupplungen mit nicht reduzierten Anschlüssen.

FG



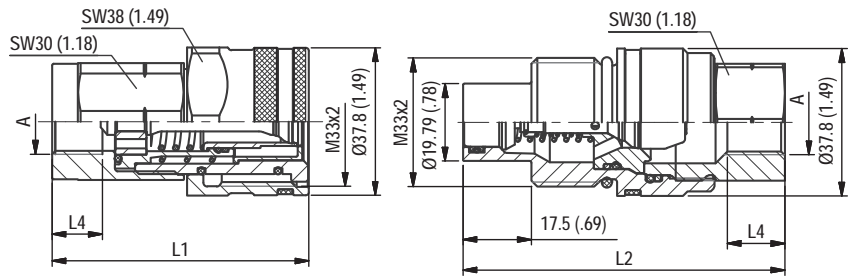

Eintauchtiefe Stecker = 16,9 (.67)
Alle Abmessungen in mm (inch).

Serie FG-10 • BG 2 • Nennweite 10

Anschluss A	Abmessungen (mm/in)					Muffe Bestellbezeichnungen	Gewicht (kg/lbs) ca. per 100	Stecker Bestellbezeichnungen	Gewicht (kg/lbs) ca. per 100
	ØD2	L1	L2	L3	L4				
Innengewinde entsprechend DIN 3852-2 - ANSI B 1.20.3 - SAE J1926-1 - ISO 11926-1									
	G 3/8"	65,8	82,3		12,9	QRC-FG-10-F-G06-S1-W3	34,70	QRC-FG-10-M-G06-S5-W3	38,40
		2,59	3,25		.51		76,50		84,66
	G 1/2"	70,4	82,3		14	QRC-FG-10-F-G08-S1-W3	35,20	QRC-FG-10-M-G08-S5-W3	36,80
		2,77	3,25		.55		77,60		81,13
	NPTF 3/8" -18	65,8	82,3			QRC-FG-10-F-NF06-S1-W3	34,50	QRC-FG-10-M-NF06-S5-W3	38,20
		2,59	3,25				76,06		84,22
	NPTF 1/2" -14	71,4	82,3			QRC-FG-10-F-NF08-S1-W3	36,00	QRC-FG-10-M-NF08-S5-W3	36,90
		2,81	3,25				79,37		81,35
	UNF 3/4" -16	70,4	82,3		16	QRC-FG-10-F-U08-S1-W3	35,60	QRC-FG-10-M-U08-S5-W3	37,20
		2,77	3,25		.63		78,48		82,01

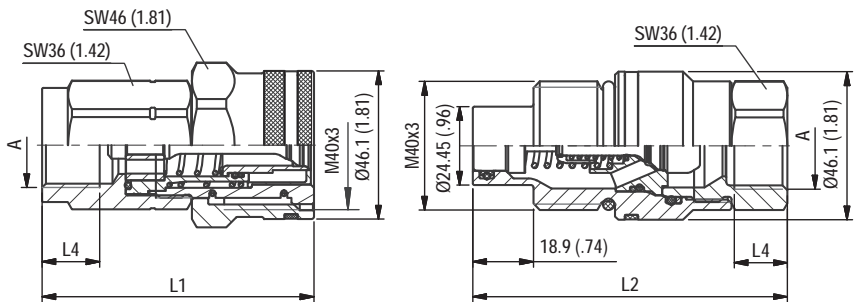

Eintauchtiefe Stecker = 18,4 (.72)
Alle Abmessungen in mm (inch).

Serie FG-12 • BG 3 • Nennweite 12,5

Anschluss A	Abmessungen (mm/in)					Muffe Bestellbezeichnungen	Gewicht (kg/lbs) ca. per 100	Stecker Bestellbezeichnungen	Gewicht (kg/lbs) ca. per 100
	ØD2	L1	L2	L3	L4				
Innengewinde entsprechend DIN 3852-2 - ANSI B 1.20.3 - SAE J1926-1 - ISO 11926-1									
	G 1/2"	84,7	96		14	QRC-FG-12-F-G08-S1-W3	67,10	QRC-FG-12-M-G08-S5-W3	67,10
		3,34	3,78		.55		147,93		147,93
	G 3/4"	84,7	97		18	QRC-FG-12-F-G12-S1-W3	63,70	QRC-FG-12-M-G12-S5-W3	64,80
		3,34	3,82		.71		140,43		142,86
	NPTF 1/2" -14	83,7	96			QRC-FG-12-F-NF08-S1-W3	66,80	QRC-FG-12-M-NF08-S5-W3	67,60
		3,30	3,78				147,27		149,03
	NPTF 3/4" -14	84,7	96			QRC-FG-12-F-NF12-S1-W3	64,90	QRC-FG-12-M-NF12-S5-W3	65,00
		3,34	3,78				143,08		143,30
	UNF 3/4" -16	84,7	96		16	QRC-FG-12-F-U08-S1-W3	67,60	QRC-FG-12-M-U08-S5-W3	67,70
		3,35	3,78		.63		149,03		149,25
UN 1" 1/16 -12	84,7	98		19	QRC-FG-12-F-U12-S1-W3	63,00	QRC-FG-12-M-U12-S5-W3	64,60	
	3,35	3,86		.75		138,89		142,42	

FG

Hinweis: Das Verbinden der Kupplungshälften erfolgt je nach Bauart. Hierbei ist auf das vollständige Einrasten bei Steckkupplungen bzw. auf die vollständige Verschraubung der Schraubhülse bis auf Anschlag zu achten. Das gewaltsame und nicht sachgemäße Trennen der Verschlusskupplung führt zu Funktionsstörungen.



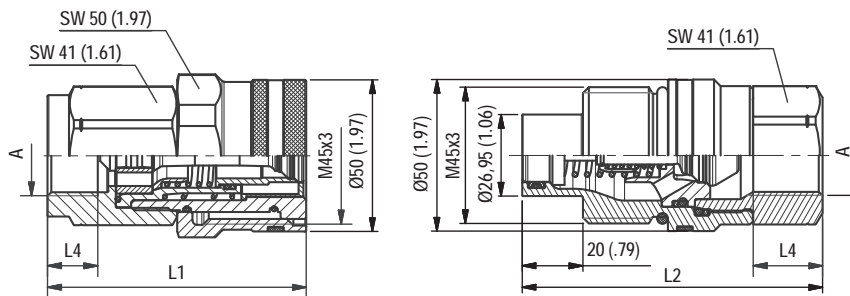

Eintauchtiefe Stecker = 19,0 (.75)
Alle Abmessungen in mm (inch).

Serie FG-16 • BG 4A • Nennweite 16

Anschluss A	Abmessungen (mm/in)					Muffe Bestellbezeichnungen	Gewicht (kg/lbs) ca. per 100	Stecker Bestellbezeichnungen	Gewicht (kg/lbs) ca. per 100
	ØD2	L1	L2	L3	L4				
Innengewinde entsprechend 3852-2 - ANSI B 1.20.3 - SAE J1926-1 - ISO 11926-1									
	G 3/4"	85 3.35	99 3.90		16,5 .65	QRC-FG-16-F-G12-S1-W3	93 205.05	QRC-FG-16-M-G12-S5-W3	76,9 169.54
	G 1"	89 3.50	105 4.13		19 .75	QRC-FG-16-F-G16-S1-W3	88,5 195.10	QRC-FG-16-M-G16-S5-W3	75,6 166.67
	NPTF 3/4" -14	85 3.35	102 4.02			QRC-FG-16-F-NF12-S1-W3	91,7 202.16	QRC-FG-16-M-NF12-S5-W3	79,2 174.60
	UN 1" 1/16 -12	88 3.46	102 4.02		19 .75	QRC-FG-16-F-U12-S1-W3	93,5 206.13	QRC-FG-16-M-U12-S5-W3	78,5 173.06

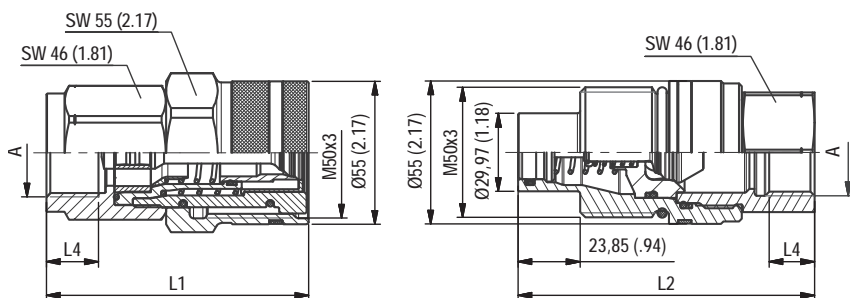

Eintauchtiefe Stecker = 22,7 (.89)
Alle Abmessungen in mm (inch).

Serie FG-19 • BG 4 • Nennweite 19

Anschluss A	Abmessungen (mm/in)					Muffe Bestellbezeichnungen	Gewicht (kg/lbs) ca. per 100	Stecker Bestellbezeichnungen	Gewicht (kg/lbs) ca. per 100
	ØD2	L1	L2	L3	L4				
Innengewinde entsprechend DIN 3852-2 - ANSI B 1.20.3 - SAE J1926-1 - ISO 11926-1									
	G 3/4"	101 3.98	114 4.49		16 .63	QRC-FG-19-F-G12-S1-W3	120,60 265.88	QRC-FG-19-M-G12-S5-W3	115,90 255.52
	G 1"	101 3.98	114 4.49		20 .79	QRC-FG-19-F-G16-S1-W3	115,20 253.97	QRC-FG-19-M-G16-S5-W3	107,60 237.22
	NPTF 1" -11 1/2	101 3.98	114 4.49			QRC-FG-19-F-NF16-S1-W3	116,60 257.06	QRC-FG-19-M-NF16-S5-W3	109,40 241.16
	UN 1" 5/16 -12	101 3.98	114 4.49		20 .79	QRC-FG-19-F-U16-S1-W3	114,70 252.87	QRC-FG-19-M-U16-S5-W3	109,50 241.40

Hinweis: Das Verbinden der Kupplungshälften erfolgt je nach Bauart. Hierbei ist auf das vollständige Einrasten bei Steckkupplungen bzw. auf die vollständige Verschraubung der Schraubhülse bis auf Anschlag zu achten. Das gewaltsame und nicht sachgemäße Trennen der Verschlusskupplung führt zu Funktionsstörungen.



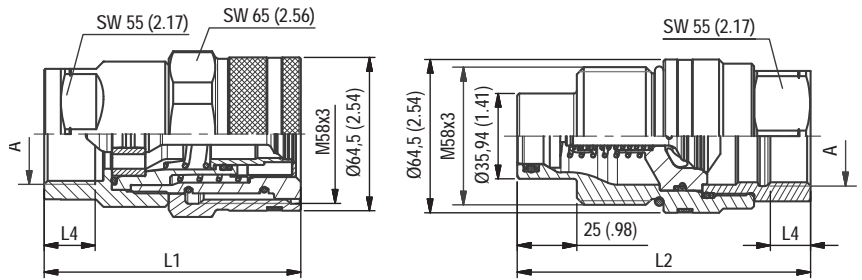

Eintauchtiefe Stecker = 24,1 (.95)
Alle Abmessungen in mm (inch).

Serie FG-25 ▪ BG 5 ▪ Nennweite 25

Anschluss A	Abmessungen (^{mm/in})					Muffe Bestellbezeichnungen	Gewicht (^{kg/lbs}) ca. per 100	Stecker Bestellbezeichnungen	Gewicht (^{kg/lbs}) ca. per 100
	ØD2	L1	L2	L3	L4				
Innengewinde entsprechend DIN 3852-2 - ANSI B 1.20.3 - SAE J1926-1 - ISO 11926-1									
 G 1" 1/4		108	123,5		21,5	QRC-FG-25-F-G20-S1-W3	155,00	QRC-FG-25-M-G20-S5-W3	151,00
		4.25	4.86		.85		341.71		332.90
 NPTF 1" 1/4 - 11 1/2		108	126,4			QRC-FG-25-F-NF20-S1-W3	155,00	QRC-FG-25-M-NF20-S5-W3	154,00
		4.25	4.98				341.71		339.51
 UN 1" 5/8 - 12		108	126,4		20	QRC-FG-25-F-U20-S1-W3	155,00	QRC-FG-25-M-U20-S5-W3	154,00
		4.25	4.98		.79		341.71		339.51

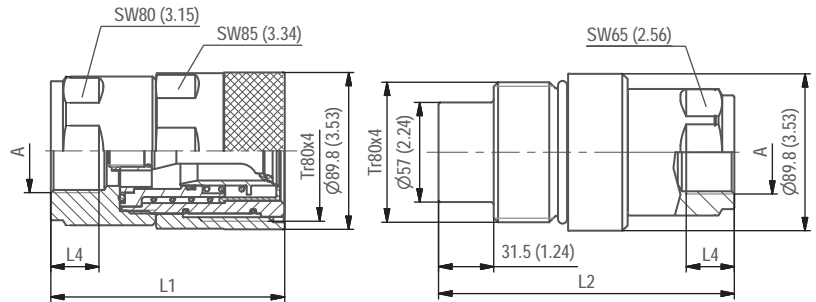

Alle Abmessungen in mm (inch).

Serie FT-31 ▪ BG 6 ▪ Nennweite 31,5

Anschluss A	Abmessungen (^{mm/in})					Muffe Bestellbezeichnungen	Gewicht (^{kg/lbs}) ca. per 100	Stecker Bestellbezeichnungen	Gewicht (^{kg/lbs}) ca. per 100
	ØD2	L1	L2	L3	L4				
Innengewinde entsprechend DIN 3852-2 - ANSI B 1.20.3 - SAE J1926-1 - ISO 11926-1									
 G 1" 1/2		134	169		22	QRC-FT-31-F-G24-S1-W3	442,20	QRC-FT-31-M-G24-S2-W3	402
		5.28	6.65		.87		974.88		886.26
 NPTF 1" 1/2 - 11		134	169			QRC-FT-31-F-NF24-S1-W3	444,20	QRC-FT-31-M-NF24-S2-W3	404,10
		5.28	6.65				979.29		890.89
 UN 1" 7/8 - 12		134	169		19	QRC-FT-31-F-U24-S1-W3	439,20	QRC-FT-31-M-U24-S2-W3	400,50
		5.28	6.65		.75		968.27		882.95

FG

Hinweis: Das Verbinden der Kupplungshälften erfolgt je nach Bauart. Hierbei ist auf das vollständige Einrasten bei Steckkupplungen bzw. auf die vollständige Verschraubung der Schraubhülse bis auf Anschlag zu achten. Das gewaltsame und nicht sachgemäße Trennen der Verschlusskupplung führt zu Funktionsstörungen.



Serie FG ▪ Staubschutz

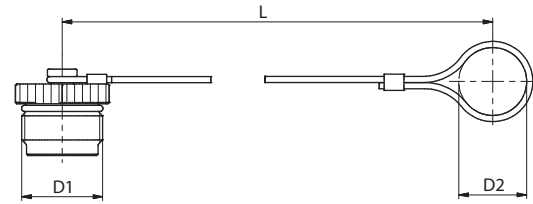
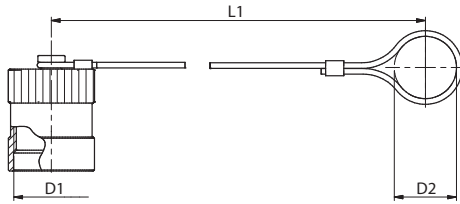

Abmessungen (^{mm} / _{in})			Material	Staubkappe für Kupplungsstecker	
D1	D2	L		Bestellbezeichnungen	
M33x2	30	175	Aluminium silber mit Stahlseil	QRC-FG-10-DM-30-W89-SI	
	1.18	6.89			
M40x3	40,5	215	Aluminium silber mit Stahlseil	QRC-FG-12-DM-41-W89-SI	
	1.59	8.46			
M45x3	42,5	230	Aluminium silber mit Stahlseil	QRC-FG-16-DM-43-W89-SI	
	1.67	9.06			
M50x3	46	245	Aluminium silber mit Stahlseil	QRC-FG-19-DM-46-W89-SI	
	1.81	9.65			
M58x3	55	275	Aluminium silber mit Stahlseil	QRC-FG-25-DM-55-W89-SI	
	2.17	10.83			
TR80x4	71,5	350	Aluminium silber mit Stahlseil	QRC-FG-31-DM-72-W89-SI	
	2.81	13.78			

Abmessungen (^{mm} / _{in})			Material	Staubstecker für Kupplungsmuffe	
D1	D2	L		Bestellbezeichnungen	
M33x2	30	175	Aluminium silber mit Stahlseil	QRC-FG-10-DF-30-W89-SI	
	1.18	6.89			
M40x3	36	215	Aluminium silber mit Stahlseil	QRC-FG-12-DF-36-W89-SI	
	1.42	8.46			
M45x3	42,5	230	Aluminium silber mit Stahlseil	QRC-FG-16-DF-43-W89-SI	
	1.67	9.06			
M50x3	46	245	Aluminium silber mit Stahlseil	QRC-FG-19-DF-46-W89-SI	
	1.81	9.65			
M58x3	55	275	Aluminium silber mit Stahlseil	QRC-FG-25-DF-55-W89-SI	
	2.17	10.83			
TR80x4	71,5	350	Aluminium silber mit Stahlseil	QRC-FG-31-DF-72-W89-SI	
	2.81	13.78			

FG



Produktbeschreibung

Schraubkupplungen der Serie HR von STAUFF bestehen aus einer Kupplungsmuffe mit Außengewinde und einem Kupplungsstecker mit Schraubhülse. Die Serie wurde für besonders schwere, hochdruckbelastete und hochpulsierende Anwendungen zum Anschluss von Hydraulikleitungen bis DN38 (1 1/2") entwickelt.

Das Kuppeln (Verschrauben) und Entkuppeln (Abschrauben) der beiden Hälften ist sicher und denkbar einfach. Nach der vollständigen Verbindung weisen alle internen Komponenten minimales Spiel auf, wodurch das Risiko der Materialermüdung erheblich reduziert wird.

Ein weiterer Vorteil ist, dass das Risiko einer dauerhaften Einkerbung, des so genannten "Brinellings", an der Oberfläche des Steckers ausgeschlossen wird, was bei Steckkupplungen bei ähnlich extremen Anwendungen häufig auftritt.

Die bewährte Konstruktion eignet sich für den Einsatz in schweren Baumaschinen und ist in den Nennweiten 10, 12,5, 19, 25, 38 (3/8" - 1 1/2") erhältlich.

Produktmerkmale

- Kegelventil
- verzinkt und dickschichtpassiviert (Chrom III)
- kann unter Druck bis zu 100 bar (1450 PSI) gekuppelt werden

Anwendungen



Baumaschinen

Eigenschaften



Vibrationsbeständig



Unter Druck
kuppelbar



Entwickelt für eine
sichere Verbindung



Serie HR • Stahl

Material	Stahl
Oberfläche	verzinkt und dickschichtpassiviert (Chrom III)
Standard-Dichtungswerkstoff(e)	NBR (Buna-N®) ²
Betriebstemperatur	-25° C ... +100° C / -13° F ... +212° F
Ventil-Ausführung	Kegelventil
Kuppeln	Schrauben
Entkuppeln	Schrauben
Kuppeln unter Druck	Stecker und Muffe bis max. 100 bar / 1450 PSI möglich
Anwendung	Baumaschinen
Austauschbarkeit	-



² Alternative Dichtungswerkstoffe sind auf Anfrage erhältlich.

Technische Daten

Serie	BG	DN Zoll Inch	DN metrisch ISO 4397	Q _{max}		Betriebsdruck		Berstdruck gekuppelt		Muffe		Stecker		Lecköl	
				l/min	US GPM	bar	PSI	bar	PSI	bar	PSI	bar	PSI	ml	fl oz
HR-10	2	3/8"	10	50	13.21	610	8847	2450	35534	2450	35534	2600	37710	2	.0676
HR-12	3	1/2"	12,5	85	22.45	470	6817	1900	27557	2100	30458	1650	23931	3	.1014
HR-19	4	3/4"	19 (20)	120	31.70	400	5802	1250	18130	1500	21756	1250	18130	10	.3381
HR-25	6	1"	25	280	73.97	400	5802	1300	18855	1600	23206	1100	15954	16	.5410
HR-31	8	1 1/4"	31	460	121.52	320	4641	1300	18855	1300	18855	1200	17405	30	10.144
HR-38	10	1 1/2"	38	700	184.92	300	4351	1100	15954	1500	21756	950	13779	54	18.260

Der angegebene Betriebsdruck bezieht sich nur auf die Kupplung und ist abhängig von den gewählten Anschlussarten.

Durchflusseigenschaften

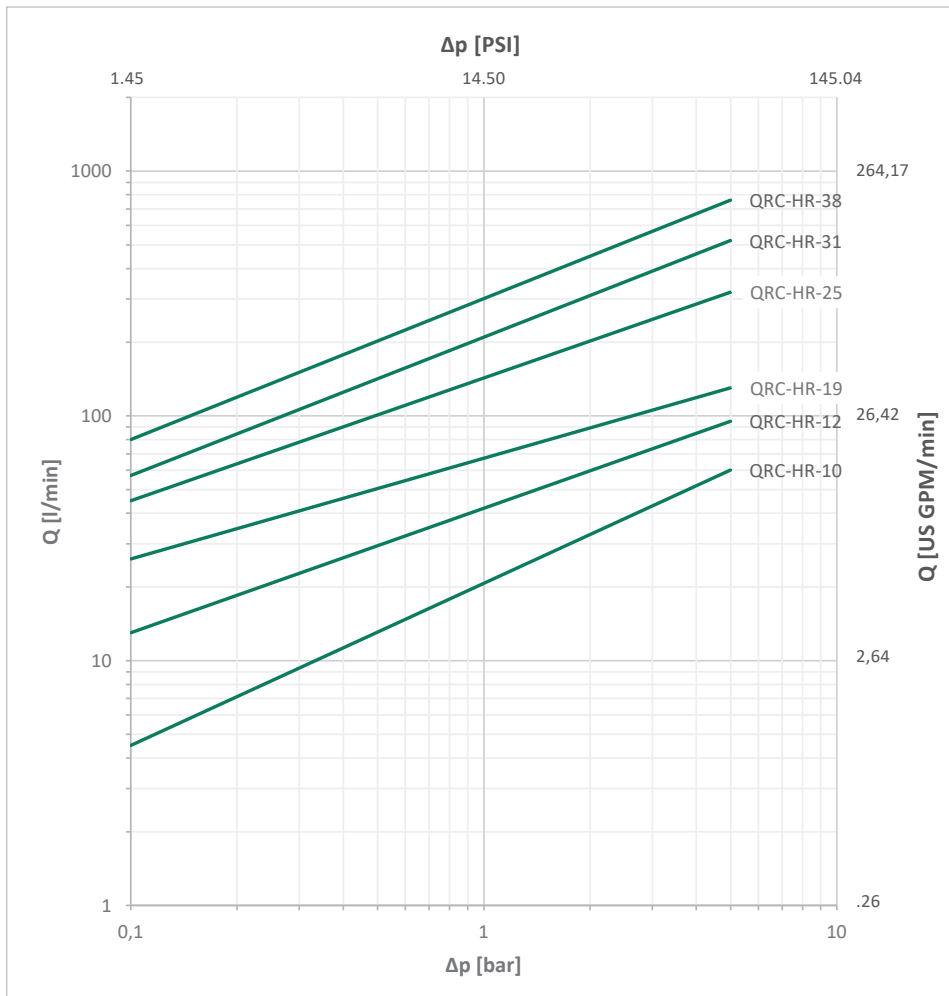

Bitte beachten Sie: Sofern nicht anders angegeben, gelten die Kennlinien für Hydrauliköl mit einer kinematischen Viskosität von 28,8 - 35,2 mm²/s (28,8 - 35,2 cSt) und nur für Kupplungen mit nicht reduzierten Anschlüssen.



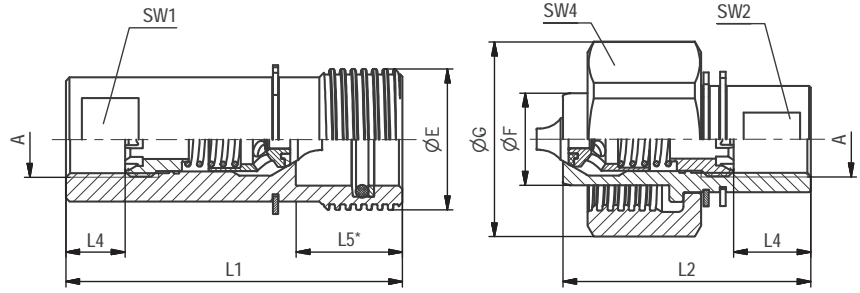

Alle Abmessungen in mm (inch). Zeichnung entspricht Serie HR-12.
* Eintauchtiefe Muffe.

Serie HR-10 • BG 2 • Nennweite 10

Anschluss A	Abmessungen (^{mm} / _{in})										Muffe Bestellbezeichnungen	Gewicht (^{kg} / _{lbs}) ca. per 100	Stecker Bestellbezeichnungen	Gewicht (^{kg} / _{lbs}) ca. per 100
	ØE	ØF	ØG	L1	L2	L4 min	L5	SW1	SW2	SW4				
Innengewinde entsprechend DIN 3852 - ISO 1179-1														
 G 3/8"	36	22	49	77	57	12	22	22	22	45	QRC-HR-10-F-G06-BT-W66	31,80	QRC-HR-10-M-G06-B-W66	35,20
	1.42	.87	1.93	3.03	2.24	.47	.87	.87	.87	1.77		70.11		77.60
	36	22	49	77	57	12	22	22	22	45	QRC-HR-10-FD-G06-BT-W66-DM	37,10	QRC-HR-10-MD-G06-B-W66-DM	41
	1.42	.87	1.93	3.03	2.24	.47	.87	.87	.87	1.77		81.79		90.39

Serie HR-12 • BG 3 • Nennweite 12,5

Anschluss A	Abmessungen (^{mm} / _{in})										Muffe Bestellbezeichnungen	Gewicht (^{kg} / _{lbs}) ca. per 100	Stecker Bestellbezeichnungen	Gewicht (^{kg} / _{lbs}) ca. per 100
	ØE	ØF	ØG	L1	L2	L4 min	L5	SW1	SW2	SW4				
Innengewinde entsprechend DIN 3852 - ISO 1179-1														
 G 1/2"	40	26	55	95	70	14	30	26	26	50	QRC-HR-12-F-G08-BT-W66	48,40	QRC-HR-12-M-G08-B-W66	48
	1.57	1.02	2.16	3.74	2.76	.55	1.18	1.02	1.02	1.97		106.70		105.82
	40	26	55	95	70	14	30	26	26	50	QRC-HR-12-FD-G08-BT-W66-DM	54	QRC-HR-12-MD-G08-B-W66-DM	56,60
	1.57	1.02	2.16	3.74	2.76	.55	1.18	1.02	1.02	1.97		119.05		124.78

Serie HR-19 • BG 4 • Nennweite 19

Anschluss A	Abmessungen (^{mm} / _{in})										Muffe Bestellbezeichnungen	Gewicht (^{kg} / _{lbs}) ca. per 100	Stecker Bestellbezeichnungen	Gewicht (^{kg} / _{lbs}) ca. per 100
	ØE	ØF	ØG	L1	L2	L4 min	L5	SW1	SW2	SW4				
Innengewinde entsprechend DIN 3852 - ISO 1179-1														
 G 3/4"	44,7	26	60	99	73	16	30	30	30	60	QRC-HR-19-F-G12-BT-W66	66	QRC-HR-19-M-G12-B-W66	59,90
	1.76	1.02	2.36	3.90	2.87	.63	1.18	1.18	1.18	2.36		145.51		132.06
	44,7	26	60	99	73	16	30	30	30	60	QRC-HR-19-FD-G12-BT-W66-DM	72,80	QRC-HR-19-MD-G12-B-W66-DM	68
	1.76	1.02	2.36	3.90	2.87	.63	1.18	1.18	1.18	2.36		160.50		149.91

Serie HR-25 • BG 6 • Nennweite 25

Anschluss A	Abmessungen (^{mm} / _{in})										Muffe Bestellbezeichnungen	Gewicht (^{kg} / _{lbs}) ca. per 100	Stecker Bestellbezeichnungen	Gewicht (^{kg} / _{lbs}) ca. per 100
	ØE	ØF	ØG	L1	L2	L4 min	L5	SW1	SW2	SW4				
Innengewinde entsprechend DIN 3852 - ISO 1179-1														
 G 1"	58	36,8	77	106	81	18	30	40	40	77	QRC-HR-25-F-G16-BT-W66	117,90	QRC-HR-25-M-G16-B-W66	114,7
	2.28	1.45	3.02	4.17	3.19	.71	1.18	1.57	1.57	3.02		259.93		252.87
	58	36,8	77	106	81	18	30	40	40	77	QRC-HR-25-FD-G16-BT-W66-DM	125,70	QRC-HR-25-MD-G16-B-W66-DM	125,80
	2.28	1.45	3.02	4.17	3.19	.71	1.18	1.57	1.57	3.02		277.12		277.34

Hinweis: Das Verbinden der Kupplungshälften erfolgt je nach Bauart. Hierbei ist auf das vollständige Einrasten bei Steckkupplungen bzw. auf die vollständige Verschraubung der Schraubhülse bis auf Anschlag zu achten. Das gewaltsame und nicht sachgemäße Trennen der Verschlusskupplung führt zu Funktionsstörungen.



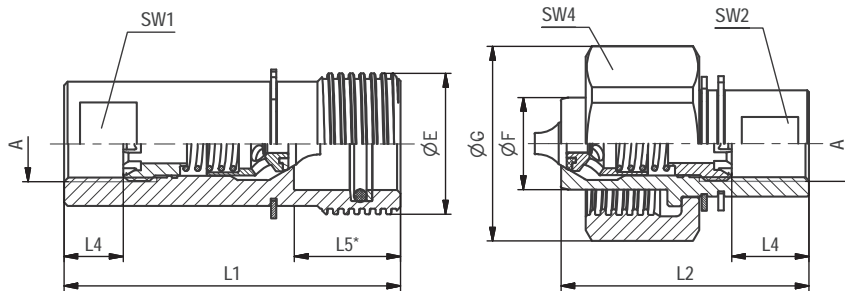

Alle Abmessungen in mm (inch). Zeichnung entspricht Serie HR-12.
* Eintauchtiefe Muffe.

Serie HR-31 ▪ BG 8 ▪ Nennweite 31,5

Anschluss A	Abmessungen (mm/in)											Muffe Bestellbezeichnungen	Gewicht (^{kg} / _{lbs}) ca. per 100	Stecker Bestellbezeichnungen	Gewicht (^{kg} / _{lbs}) ca. per 100
	ØE	ØF	ØG	L1	L2	L4 min	L5	SW1	SW2	SW4					
Innengewinde entsprechend DIN 3852 - ISO 1179-1															
	G 1 1/4"	66	47	88	118	88	20	35	48	48	88	QRC-HR-31-F-G20-BT-W66	160,60	QRC-HR-31-M-G20-B-W66	180,30
		2.60	1.85	3.46	4.65	3.46	.79	1.38	1.89	1.89	3.46		354.06		397.49
		66	47	88	118	88	20	35	48	48	88	QRC-HR-31-FD-G20-BT-W66-DM	171,10	QRC-HR-31-MD-G20-B-W66-DM	192,80
		2.60	1.85	3.46	4.65	3.46	.79	1.38	1.89	1.89	3.46		377.21		425.05

Serie HR-38 ▪ BG 10 ▪ Nennweite 38

Anschluss A	Abmessungen (mm/in)											Muffe Bestellbezeichnungen	Gewicht (^{kg} / _{lbs}) ca. per 100	Stecker Bestellbezeichnungen	Gewicht (^{kg} / _{lbs}) ca. per 100
	ØE	ØF	ØG	L1	L2	L4 min	L5	SW1	SW2	SW4					
Innengewinde entsprechend DIN 3852 - ISO 1179-1															
	G 1 1/2"	75	57	93	121	90	22	35	55	55	93	QRC-HR-38-F-G24-BT-W66	200,60	QRC-HR-38-M-G24-B-W66	218,40
		2.95	2.24	3.66	4.76	3.54	.87	1.38	2.16	2.16	3.66		442.25		481.49
		75	57	93	121	90	22	35	55	55	93	QRC-HR-38-FD-G24-BT-W66-DM	213,90	QRC-HR-38-MD-G24-B-W66-DM	233,10
		2.95	2.24	3.66	4.76	3.54	.87	1.38	2.16	2.16	3.66		471.57		513.90

Hinweis: Das Verbinden der Kupplungshälften erfolgt je nach Bauart. Hierbei ist auf das vollständige Einrasten bei Steckkupplungen bzw. auf die vollständige Verschraubung der Schraubhülse bis auf Anschlag zu achten. Das gewaltsame und nicht sachgemäße Trennen der Verschlusskupplung führt zu Funktionsstörungen.

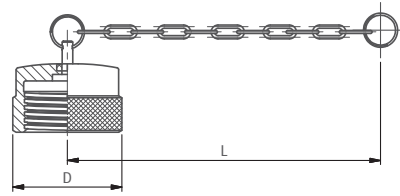
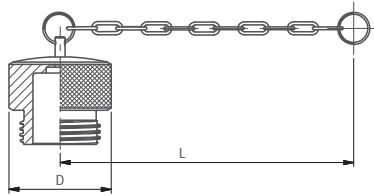

Serie HR • Staubschutz

Abmessungen (mm/in)			Material	Staubstecker für Kupplungsstecker Bestellbezeichnungen
D1	D2	L		
48		200	Kunststoff (Schwarz)	QRC-HR-10-DM-CN-KI-BK
1.89		7.87		
51		200	Kunststoff (Schwarz)	QRC-HR-12-DM-CN-KI-BK
2.01		7.87		
57		200	Kunststoff (Schwarz)	QRC-HR-19-DM-CN-KI-BK
2.24		7.87		
68		200	Kunststoff (Schwarz)	QRC-HR-25-DM-CN-KI-BK
2.68		7.87		
76		265	Kunststoff (Schwarz)	QRC-HR-31-DM-CN-KI-BK
2.99		10.43		
86		265	Kunststoff (Schwarz)	QRC-HR-38-DM-CN-KI-BK
3.39		10.43		

Abmessungen (mm/in)			Material	Staubkappe für Kupplungsmuffe Bestellbezeichnungen
D1	D2	L		
48		200	Kunststoff (Schwarz)	QRC-HR-10-DF-CN-KI-BK
1.89		7.87		
51		200	Kunststoff (Schwarz)	QRC-HR-12-DF-CN-KI-BK
2.01		7.87		
57		200	Kunststoff (Schwarz)	QRC-HR-19-DF-CN-KI-BK
2.24		7.87		
68		200	Kunststoff (Schwarz)	QRC-HR-25-DF-CN-KI-BK
2.68		7.87		
76		265	Kunststoff (Schwarz)	QRC-HR-31-DF-CN-KI-BK
2.99		10.43		
85		265	Kunststoff (Schwarz)	QRC-HR-38-DF-CN-KI-BK
3.35		10.43		

Außer den oben angegebenen Standardfarben sind die Staubschutzteile noch in den Farben Blau, Grün, Gelb und Schwarz lieferbar. Bitte ersetzen Sie den Farbschlüssel RD durch BU, GN, YE und BK.

Hinweis: Das Verbinden der Kupplungshälften erfolgt je nach Bauart. Hierbei ist auf das vollständige Einrasten bei Steckkupplungen bzw. auf die vollständige Verschraubung der Schraubhülse bis auf Anschlag zu achten. Das gewaltsame und nicht sachgemäße Trennen der Verschlusskupplung führt zu Funktionsstörungen.



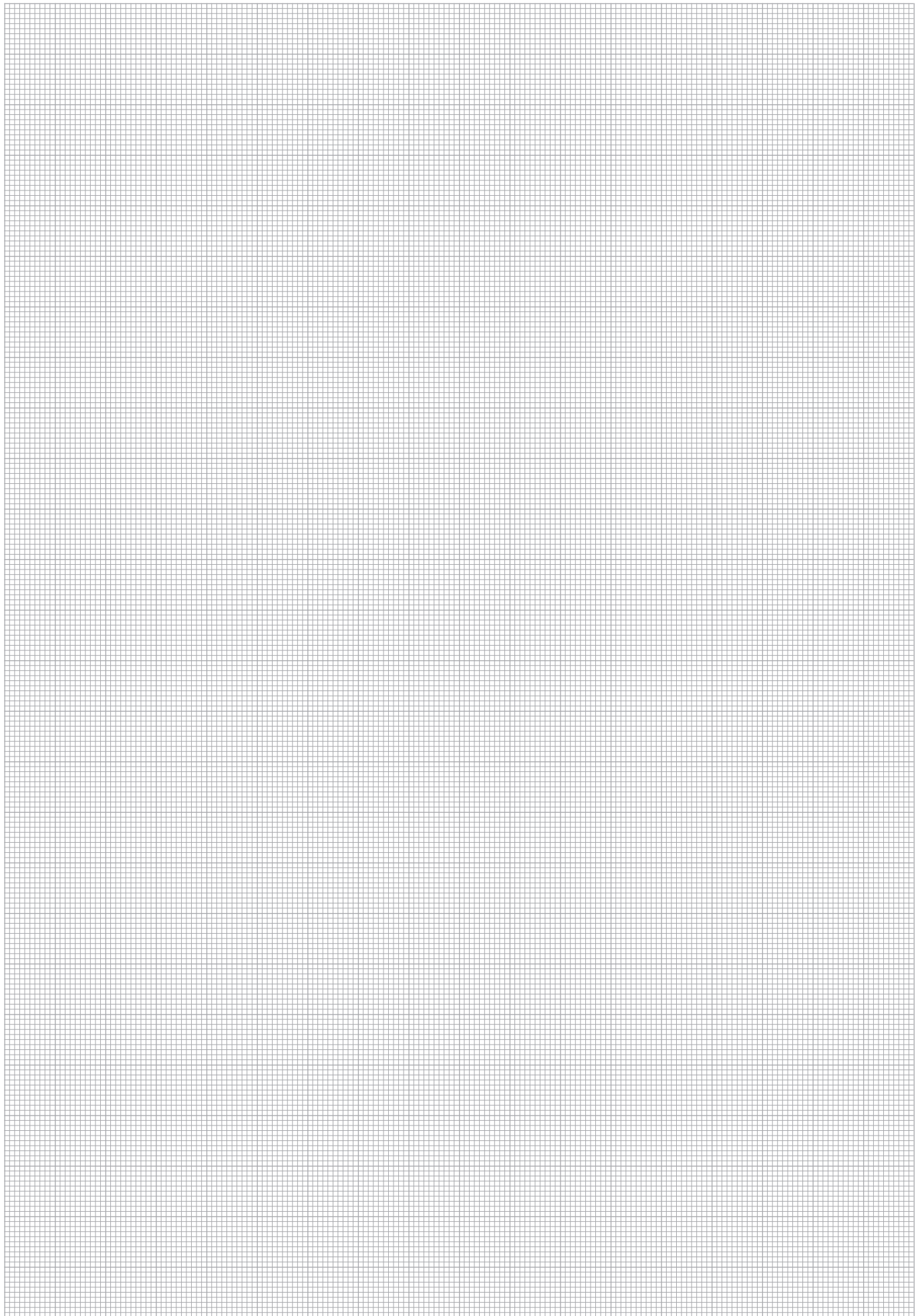

HR



Produktbeschreibung

Schraubkupplungen der Serie HH von STAUFF bestehen aus einer Kupplungsmuffe mit Schraubhülse und einem Kupplungsstecker mit Außengewinde. Entwickelt wurde die Serie für Hochdruck-Anwendungen zum Anschluss von Hydraulikleitungen bis DN51 (2").

Das Kuppeln (Verschrauben) und Entkuppeln (Abschrauben) der beiden Hälften ist sicher und denkbar einfach. Nach der vollständigen Verbindung weisen alle internen Komponenten minimales Spiel auf, wodurch das Risiko der Materialermüdung erheblich reduziert wird.

Ein weiterer Vorteil ist, dass das Risiko einer dauerhaften Einkerbung, des so genannten "Brinellings", an der Oberfläche des Steckers ausgeschlossen wird, was bei Steckkupplungen bei ähnlich extremen Anwendungen häufig auftritt.

Die bewährte Konstruktion eignet sich für den Einsatz in Hochdruck-Anwendungen und ist in den Nennweiten 10, 12,5, 19, 25, 31, 38, 51 (3/8" - 2") erhältlich.

Produktmerkmale

- Kegelventil
- Kupplung aus Stahl mit Zink/Nickel-Oberflächenbeschichtung
- unter Druck kuppelbar
- Hochbelastbare interne Komponenten
- Nennweiten bis DN51(2")

Anwendungen



Hochdruck-
Anwendungen

Eigenschaften



Zink/Nickel-Beschichtung



Vibrationsbeständig



Unter Druck
kuppelbar



Entwickelt für eine
sichere Verbindung

HH

Serie HH - Stahl

Material	Stahl
Oberfläche	Zink-Nickel
Standard-Dichtungswerkstoff(e)	NBR (Buna-N®) ²
Betriebstemperatur	-25° C ... +100° C / -13° F ... +212° F
Ventil-Ausführung	Kegelventil
Kuppeln	Schrauben
Entkuppeln	Schrauben
Kuppeln unter Druck	Stecker oder Muffe möglich
Anwendung	Stationärhydraulik, Rettungs- und Spannhydraulik
Austauschbarkeit	-



² Alternative Dichtungswerkstoffe sind auf Anfrage erhältlich.

Technische Daten

Serie	BG	DN Zoll Inch	DN metrisch ISO 4397	Q _{max}		Betriebsdruck		Berstdruck gekuppelt		Muffe		Stecker		Lecköl	
				l/min	US GPM	bar	PSI	bar	PSI	bar	PSI	bar	PSI	ml	fl oz
HH-10	2	3/8"	10	27	7.13	650	9427	3000	43511	3000	43511	3000	43511	1,9	.0642
HH-12	3	1/2"	12,5	60	15.85	600	8702	2200	31908	2700	39160	2500	36260	2,7	.0913
HH-19	4	3/4"	19 (20)	82,5	21.79	500	7252	2100	30458	2600	37710	2400	34809	9,3	.3145
HH-25	6	1"	25	150	39.63	460	6672	2000	29008	2600	37710	2300	33359	16	.5410
HH-31	8	1 1/4"	31	210	55.48	360	5221	1500	21756	1500	21756	1500	21756	30	10.144
HH-38	10	1 1/2"	38	400	105.67	360	5221	1500	21756	1500	21756	1200	17405	54	18.260
HH-51	12	2"	51	1500	396.26	210	3046	1500	21756	1500	21756	1200	17405	120	40.577

Der angegebene Betriebsdruck bezieht sich nur auf die Kupplung und ist abhängig von den gewählten Anschlussarten.

Durchflusseigenschaften

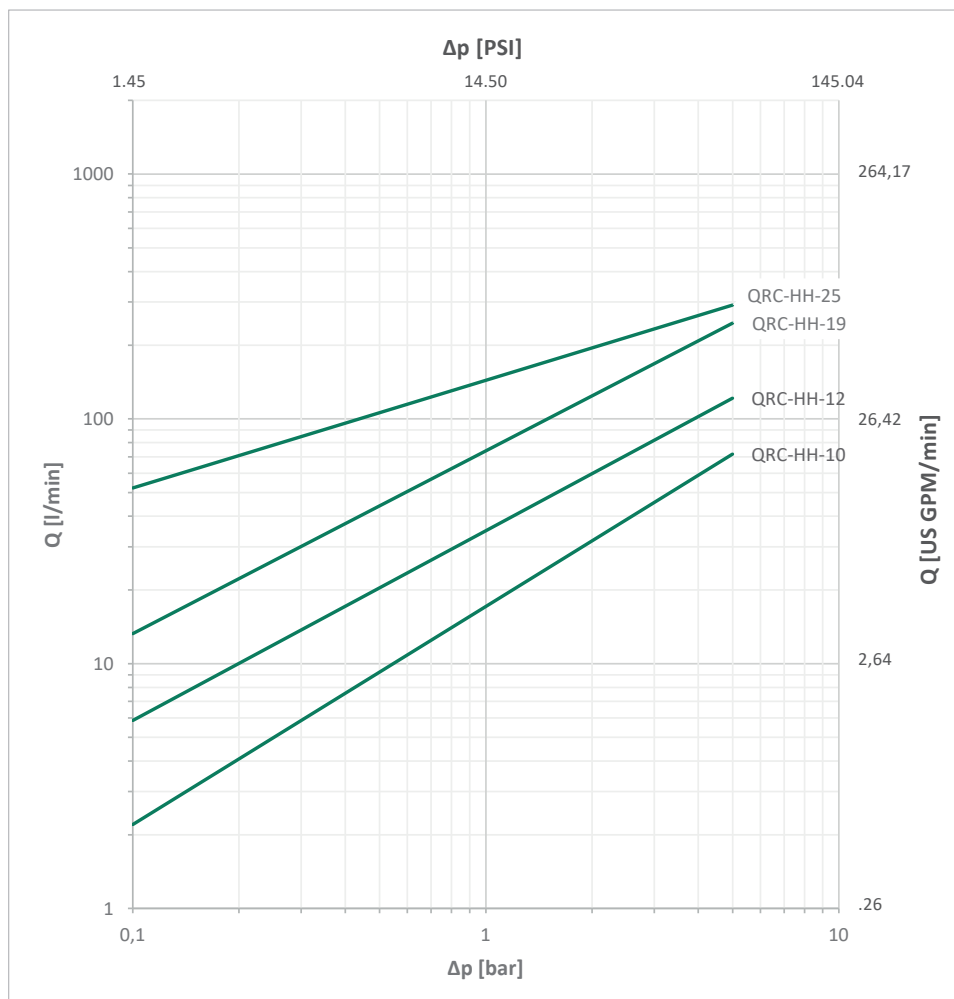

Bitte beachten Sie: Sofern nicht anders angegeben, gelten die Kennlinien für Hydrauliköl mit einer kinematischen Viskosität von 28,8 - 35,2 mm²/s (28,8 - 35,2 cSt) und nur für Kupplungen mit nicht reduzierten Anschlüssen.



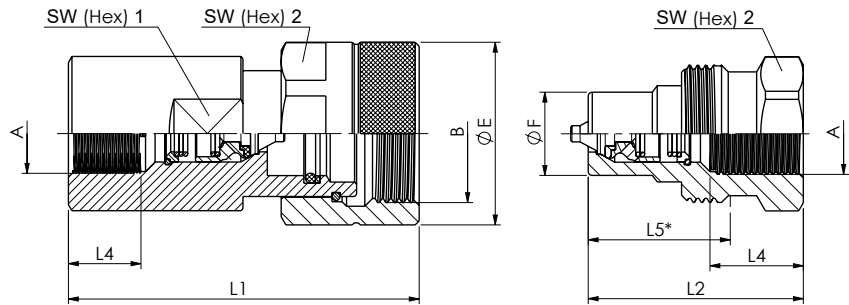

Alle Abmessungen in mm (inch). Zeichnung entspricht Serie HH-12.
* Eintauchtiefe Stecker.

Serie HH-10 • BG 2 • Nennweite 10

Anschluss A	Abmessungen (mm/in)											Muffe	Gewicht (kg/lbs) ca. per 100	Stecker	Gewicht (kg/lbs) ca. per 100
	ØE	ØF	B	L1	L2	L4 min	L5	SW1	SW2	SW3	Bestellbezeichnungen				
Innengewinde entsprechend DIN 3852 - ISO 1179-1 - ANSI B 1.20.3															
	G 3/8"	40	18,9	1 1/4" - 8 UN	75,6	48	16	34	30	32	36	QRC-HH-10-F-G06-BT-W3	36,86	QRC-HH-10-M-G06-B-W3	15,07
		.16	.74		2,98	1,89	.63	1,34	1,18	1,26	1,42		81,26		34,17
	NPTF 3/8" -18	40	18,9	1 1/4" - 8 UN	75,6	48		34	30	32	36	QRC-HH-10-F-NF06-BT-W3	34,60	QRC-HH-10-M-NF06-B-W3	15,70
		.16	.74		2,98	1,89		1,34	1,18	1,26	1,42		76,28		34,61

Serie HH-12 • BG 3 • Nennweite 12,5

Anschluss A	Abmessungen (mm/in)											Muffe	Gewicht (kg/lbs) ca. per 100	Stecker	Gewicht (kg/lbs) ca. per 100
	ØE	ØF	B	L1	L2	L4 min	L5	SW1	SW2	SW3	Bestellbezeichnungen				
Innengewinde entsprechend DIN 3852 - ISO 1179-1 - ANSI B 1.20.3															
	G 1/2"	45	20,5	1 3/8" - 8 UN	86,4	53	18	37,2	34	34	41	QRC-HH-12-F-G08-BT-W3	56,70	QRC-HH-12-M-G08-B-W3	18,82
		1,77	.81		3,40	2,09	.71	1,46	1,34	1,34	1,61		125,00		41,49
	NPTF 1/2" -14	45	20,5	1 3/8" - 8 UN	86,4	53		37,2	34	34	41	QRC-HH-12-F-NF08-BT-W3	58,20	QRC-HH-12-M-NF08-B-W3	18,00
		1,77	.81		3,40	2,09		1,46	1,34	1,34	1,61		128,31		39,68

Serie HH-19 • BG 4 • Nennweite 19

Anschluss A	Abmessungen (mm/in)											Muffe	Gewicht (kg/lbs) ca. per 100	Stecker	Gewicht (kg/lbs) ca. per 100
	ØE	ØF	B	L1	L2	L4 min	L5	SW1	SW2	SW3	Bestellbezeichnungen				
Innengewinde entsprechend DIN 3852 - ISO 1179-1 - ANSI B 1.20.3															
	G 3/4"	53,8	27,9	1 3/4" - 6 UN	105,5	63	21	47,3	41	46	50	QRC-HH-19-F-G12-BT-W3	93,00	QRC-HH-19-M-G12-B-W3	36,80
		2,12	1,10		4,15	2,48	0,83	1,86	1,61	1,81	1,97		205,03		80,25
	NPTF 3/4" -14	53,8	27,9	1 3/4" - 6 UN	105,5	63		47,3	41	46	50	QRC-HH-19-F-NF12-BT-W3	99,70	QRC-HH-19-M-NF12-B-W3	37,30
		2,12	1,10		4,15	2,48		1,86	1,61	1,81	1,97		219,80		82,23

Serie HH-25 • BG 6 • Nennweite 25

Anschluss A	Abmessungen (mm/in)											Muffe	Gewicht (kg/lbs) ca. per 100	Stecker	Gewicht (kg/lbs) ca. per 100
	ØE	ØF	B	L1	L2	L4 min	L5	SW1	SW2	SW3	Bestellbezeichnungen				
Innengewinde entsprechend DIN 3852 - ISO 1179-1 - ANSI B 1.20.3															
	G 1"	59	31,3	M52x4	123	72	23	56,5	50	50	55	QRC-HH-25-F-G16-BT-W3	137,90	QRC-HH-25-M-G16-B-W3	51,70
		2,32	1,23		4,84	2,83	.91	2,22	1,97	1,97	2,17		309,31		113,98
	NPTF 1" -11	59	31,3	M52x4	123	72		56,5	50	50	55	QRC-HH-25-F-NF16-BT-W3	148,10	QRC-HH-25-M-NF16-B-W3	54,00
	1/2	2,32	1,23		4,84	2,83		2,22	1,97	1,97	2,17		326,50		119,05

Hinweis: Das Verbinden der Kupplungshälften erfolgt je nach Bauart. Hierbei ist auf das vollständige Einrasten bei Steckkupplungen bzw. auf die vollständige Verschraubung der Schraubhülse bis auf Anschlag zu achten. Das gewaltsame und nicht sachgemäße Trennen der Verschlusskupplung führt zu Funktionsstörungen.



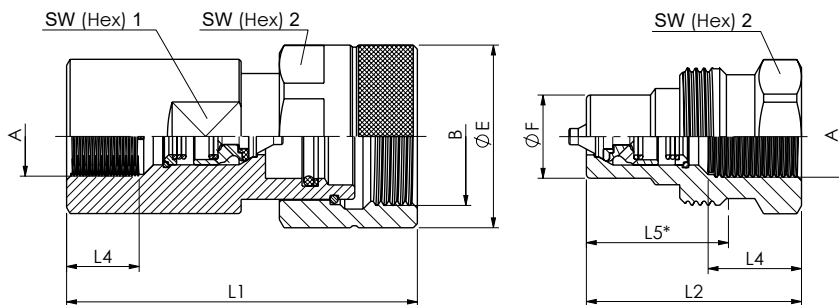

Alle Abmessungen in mm (inch). Zeichnung entspricht Serie HH-12.
* Eintauchtiefe Stecker.

Serie HH-31 ▪ BG 8 ▪ Nennweite 31,5

Anschluss A	Abmessungen (mm/inch)										Muffe Bestellbezeichnungen	Gewicht (kg/lbs) ca. per 100	Stecker Bestellbezeichnungen	Gewicht (kg/lbs) ca. per 100	
	ØE	ØF	B	L1	L2	L4 min	L5	SW1	SW2	SW3					
Innengewinde entsprechend DIN 3852 - ISO 1179-1 - ANSI B 1.20.3															
	G 1 1/4"	78,5	43,9	M68x6	152,5	86	24	71,3	65	65	75	QRC-HH-31-F-G20-BT-W3	292,60	QRC-HH-31-M-G20-B-W3	105,50
		3,09	1,73		6,01	3,39	.94	2,81	2,56	2,56	2,95		632,73		231,49
	NPTF 1 1/4" -11 1/2	78,5	43,9	M68x6	152,5	86		71,3	65	65	75	QRC-HH-31-F-NF20-BT-W3	295	QRC-HH-31-M-NF20-B-W3	109,20
		3,09	1,73		6,01	3,39	2,81	2,56	2,56	2,95	650,36		240,74		

Serie HH-38 ▪ BG 10 ▪ Nennweite 38

Anschluss A	Abmessungen (mm/inch)										Muffe Bestellbezeichnungen	Gewicht (kg/lbs) ca. per 100	Stecker Bestellbezeichnungen	Gewicht (kg/lbs) ca. per 100	
	ØE	ØF	B	L1	L2	L4 min	L5	SW1	SW2	SW3					
Innengewinde entsprechend DIN 3852 - ISO 1179-1 - ANSI B 1.20.3															
	G 1 1/2"	98	53,4	M78x6	172	95	27	79	75	80	90	QRC-HH-38-F-G24-BT-W3	444,40	QRC-HH-38-M-G24-B-W3	173,70
		3,86	2,10		6,77	3,74	1,06	3,11	2,95	3,15	3,54		978,85		374,79
	NPTF 1 1/2" -11 1/2	98	53,4	M78x6	172	95		79	75	80	90	QRC-HH-38-F-NF24-BT-W3	447	QRC-HH-38-M-NF24-B-W3	172
		3,86	2,10		6,77	3,74	3,11	2,95	3,15	3,54	985,47		379,20		

Serie HH-51 ▪ BG 12 ▪ Nennweite 51

Anschluss A	Abmessungen (mm/inch)										Muffe Bestellbezeichnungen	Gewicht (kg/lbs) ca. per 100	Stecker Bestellbezeichnungen	Gewicht (kg/lbs) ca. per 100	
	ØE	ØF	B	L1	L2	L4 min	L5	SW1	SW2	SW3					
Innengewinde entsprechend DIN 3852 - ISO 1179-1 - ANSI B 1.20.3															
	G 2"	129	81,8	M115x8	206,5	118	27	97,1	100	110	125	QRC-HH-51-F-G32-BT-W3	856,50	QRC-HH-51-M-G32-B-W3	492,80
		5,07	3,22		8,13	4,65	1,06	3,82	3,94	4,33	4,92		1888,26		1086,88
	NPTF 2" -11 1/2	129	81,8	M115x8	206,5	118		97,1	100	110	125	QRC-HH-51-F-NF32-BT-W3	892,00	QRC-HH-51-M-NF32-B-W3	507
		5,07	3,22		8,13	4,65	3,82	3,94	4,33	4,92	1966,52		1117,74		

Hinweis: Das Verbinden der Kupplungshälften erfolgt je nach Bauart. Hierbei ist auf das vollständige Einrasten bei Steckkupplungen bzw. auf die vollständige Verschraubung der Schraubhülse bis auf Anschlag zu achten. Das gewaltsame und nicht sachgemäße Trennen der Verschlusskupplung führt zu Funktionsstörungen.

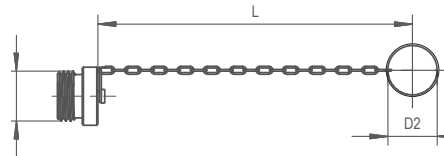
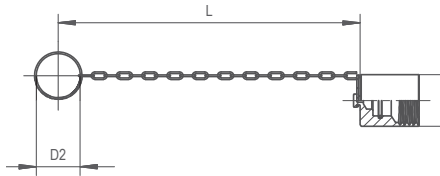

Serie HH • Staubschutz

Abmessungen (mm/in)			Material	Staubkappe für Kupplungsstecker
D1	D2	L		Bestellbezeichnungen
34	30	240	Aluminium mit Kette	QRC-HH-10-DM-30/CN-W89-SI
1.34	1.18	9.45		
38	30	240	Aluminium mit Kette	QRC-HH-12-DM-30/CN-W89-SI
1.50	1.18	9.45		
48	41	290	Aluminium mit Kette	QRC-HH-19-DM-41/CN-W89-SI
1.89	1.61	11.42		
58	48	300	Aluminium mit Kette	QRC-HH-25-DM-48/CN-W89-SI
2.28	1.89	11.81		
81	48	400	Aluminium mit Kette	QRC-HH-31-DM-48/CN-W89-SI
3.19	1.89	15.75		
85	46	260	Aluminium mit Kette	QRC-HH-38-DM-46/CN-W89-SI
3.35	1.81	10.24		
100	46	300	Aluminium mit Kette	QRC-HH-51-DM-46/CN-W89-SI
3.94	1.81	11.81		

Abmessungen (mm/in)			Material	Staubstecker für Kupplungsmuffe
D1	D2	L		Bestellbezeichnungen
34	30	190	Aluminium mit Kette	QRC-HH-10-DF-30/CN-W89-SI
1.34	1.18	7.48		
34	30	240	Aluminium mit Kette	QRC-HH-12-DF-30/CN-W89-SI
1.34	1.18	9.45		
53	48	300	Aluminium mit Kette	QRC-HH-19-DF-48/CN-W89-SI
2.09	1.89	11.81		
53	41	290	Aluminium mit Kette	QRC-HH-25-DF-41/CN-W89-SI
2.09	1.61	11.42		
71	48	400	Aluminium mit Kette	QRC-HH-31-DF-48/CN-W89-SI
2.80	1.89	15.75		
98	46	210	Aluminium mit Kette	QRC-HH-38-DF-46/CN-W89-SI
3.86	1.81	8.27		
115	46	270	Aluminium mit Kette	QRC-HH-51-DF-46/CN-W89-SI
4.53	1.81	10.63		



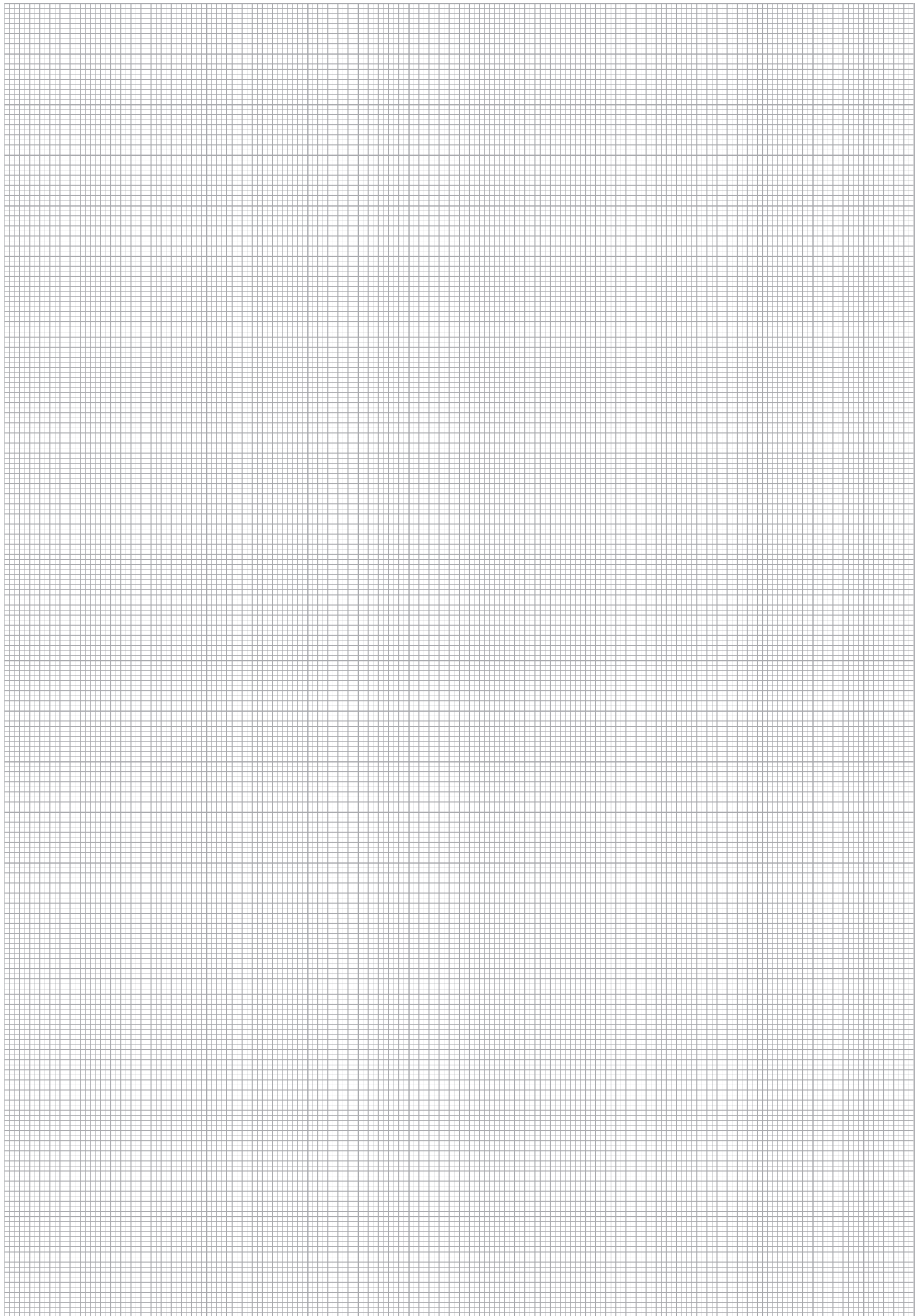

HH



Serie HH • Edelstahl
Produktbeschreibung

Schraubkupplungen der Serie HH aus Edelstahl von STAUFF bestehen aus einer Kupplungsmuffe mit Schraubhülse und einem Kupplungsstecker mit Außengewinde. Entwickelt wurde die Serie für Hochdruck-Anwendungen zum Anschluss von Hydraulikleitungen bis DN51 (2").

Das Kuppeln (Verschrauben) und Entkuppeln (Abschrauben) der beiden Hälften ist sicher und denkbar einfach. Nach der vollständigen Verbindung weisen alle internen Komponenten minimales Spiel auf, wodurch das Risiko der Materialermüdung erheblich reduziert wird.

Ein weiterer Vorteil ist, dass das Risiko einer dauerhaften Einkerbung, des so genannten "Brinellings", an der Oberfläche des Steckers ausgeschlossen wird, was bei Steckkupplungen bei ähnlich extremen Anwendungen häufig auftritt.

Die bewährte Konstruktion eignet sich für den Einsatz in Hochdruck-Anwendungen und ist in den Nennweiten 10, 12,5, 19, 25, 31, 38, 51 (3/8" - 2") erhältlich.

Produktmerkmale

- Kegelventil
- Kupplung aus Edelstahl
- unter Druck kuppelbar
- Hochbelastbare interne Komponenten
- Nennweiten bis DN51(2")

Anwendungen

Hochdruck-
Anwendungen

Eigenschaften

Vibrationsbeständig



Unter Druck
kuppelbar



Entwickelt für eine
sichere Verbindung

HH

Serie HH - Edelstahl

Material	Edelstahl V4A (AISI 316)
Oberfläche	-
Standard-Dichtungswerkstoff(e)	FKM (Viton®) ²
Betriebstemperatur	-25° C ... +200° C / -13° F ... +392° F
Ventil-Ausführung	Kegelventil
Kuppeln	Schrauben
Entkuppeln	Schrauben
Kuppeln unter Druck	Stecker oder Muffe möglich
Anwendung	Stationärhydraulik, Offshore, Rettungs- und Spannhydraulik
Austauschbarkeit	-



² Alternative Dichtungswerkstoffe sind auf Anfrage erhältlich.

Technische Daten

Serie	BG	DN Zoll	DN metrisch ISO 4397	Q _{max}		Betriebsdruck		Berstdruck gekuppelt		Muffe		Stecker		Lecköl	
				l/min	US GPM	bar	PSI	bar	PSI	bar	PSI	bar	PSI	ml	fl oz
HH-10	2	3/8"	10	18	4.76	650	9427	2200	31908	2400	34809	2200	31908	1,9	.0642
HH-12	3	1/2"	12,5	23	6.08	600	8702	2100	30458	2000	29008	1600	23206	2,7	.0913
HH-19	4	3/4"	19 (20)	45	11.89	500	7252	2000	29007	3000	43511	2800	40611	9,3	.3145
HH-25	6	1"	25	106	28.00	460	6672	1600	23206	1800	26107	1600	23206	16	.5410
HH-31	8	1 1/4"	31	189	49.93	400	5802	1400	20305	1900	27557	1600	23206	30	10.144
HH-38	10	1 1/2"	38	300	79.25	360	5221	1700	24656	1700	24656	1700	24656	54	18.260
HH-51	12	2"	51	757	199.98	210	3046	1050	15229	1600	23206	1400	20305	120	40.577

Der angegebene Betriebsdruck bezieht sich nur auf die Kupplung und ist abhängig von den gewählten Anschlussarten.

Durchflusseigenschaften

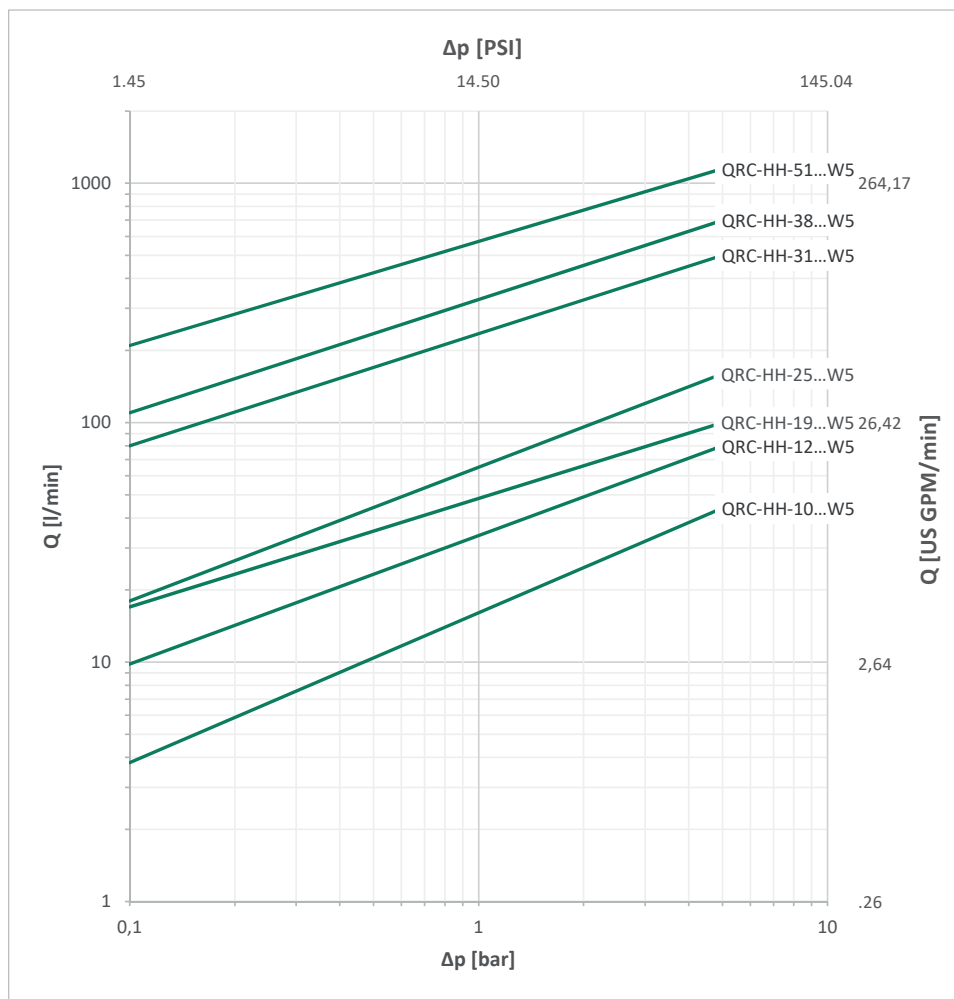

Bitte beachten Sie: Sofern nicht anders angegeben, gelten die Kennlinien für Hydrauliköl mit einer kinematischen Viskosität von 28,8 - 35,2 mm²/s (28,8 - 35,2 cSt) und nur für Kupplungen mit nicht reduzierten Anschlüssen.



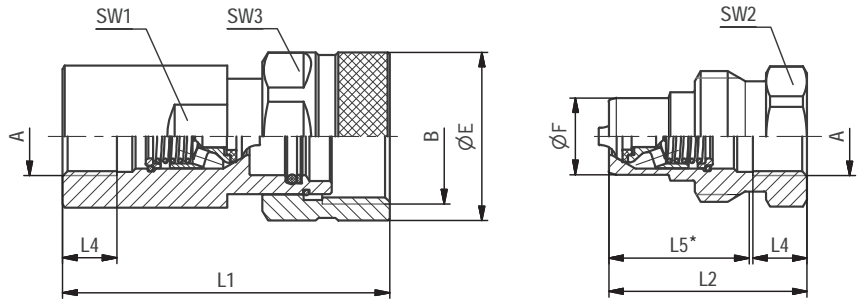

Alle Abmessungen in mm (inch). Zeichnung entspricht Serie HH-12.
* Eintauchtiefe Stecker.

Serie HH-10 • BG 2 • Nennweite 10

Anschluss A	Abmessungen (mm/inch)											Muffe Bestellbezeichnungen	Gewicht (^{kg} /lbs) ca. per 100	Stecker Bestellbezeichnungen	Gewicht (^{kg} /lbs) ca. per 100
	ØE	ØF	B	L1	L2	L4 min	L5	SW1	SW2	SW3					
Innengewinde entsprechend DIN 3852 - ISO 1179-1 - ANSI B 1.20.3															
	G 3/8"	39 1,54	18,9 0,74	1 1/4" - 8 UN	76 2,99	48 1,89	14 .55	34 1,34	30 1,18	32 1,26	36 1,42	QRC-HH-10-F-G06-VT-W5	38,15 84,11	QRC-HH-10-M-G06-V-W5	15,47 34,11
	NPTF 3/8" -18	39 1,54	18,9 0,74	1 1/4" - 8 UN	76 2,99	48 1,89		34 1,34	30 1,18	32 1,26	36 1,42	QRC-HH-10-F-NF06-VT-W5	36,10 79,59	QRC-HH-10-M-NF06-V-W5	15,74 34,70

Serie HH-12 • BG 3 • Nennweite 12,5

Anschluss A	Abmessungen (mm/inch)											Muffe Bestellbezeichnungen	Gewicht (^{kg} /lbs) ca. per 100	Stecker Bestellbezeichnungen	Gewicht (^{kg} /lbs) ca. per 100
	ØE	ØF	B	L1	L2	L4 min	L5	SW1	SW2	SW3					
Innengewinde entsprechend DIN 3852 - ISO 1179-1 - ANSI B 1.20.3															
	G 1/2"	45 1,77	20,5 .81	1 3/8" - 8 UN	86,4 3,40	53 2,09	18 .71	37,5 1,48	34 1,34	34 1,34	41 1,61	QRC-HH-12-F-G08-VT-W5	59,25 130,62	QRC-HH-12-M-G08-V-W5	19,26 42,46
	NPTF 1/2" -14	45 1,77	20,5 .81	1 3/8" - 8 UN	86,4 3,40	53 2,09		37,5 1,48	34 1,34	34 1,34	41 1,61	QRC-HH-12-F-NF08-VT-W5	59,84 131,92	QRC-HH-12-M-NF08-V-W5	19,55 43,10

Serie HH-19 • BG 4 • Nennweite 19

Anschluss A	Abmessungen (mm/inch)											Muffe Bestellbezeichnungen	Gewicht (^{kg} /lbs) ca. per 100	Stecker Bestellbezeichnungen	Gewicht (^{kg} /lbs) ca. per 100
	ØE	ØF	B	L1	L2	L4 min	L5	SW1	SW2	SW3					
Innengewinde entsprechend DIN 3852 - ISO 1179-1 - ANSI B 1.20.3															
	G 3/4"	53,8 2,12	27,9 1,10	1 3/4" - 6 UN	105,5 4,15	63 2,48	21,5 .85	48 1,89	41 1,61	46 1,81	50 1,97	QRC-HH-19-F-G12-VT-W5	94,88 209,17	QRC-HH-19-M-G12-V-W5	37,6 82,89
	NPTF 3/4" -14	53,8 2,12	27,9 1,10	1 3/4" - 6 UN	105,5 4,15	63 2,48		48 1,89	41 1,61	46 1,81	50 1,97	QRC-HH-19-F-NF12-VT-W5	95,75 211,09	QRC-HH-19-M-NF12-V-W5	38,51 84,90

Serie HH-25 • BG 6 • Nennweite 25

Anschluss A	Abmessungen (mm/inch)											Muffe Bestellbezeichnungen	Gewicht (^{kg} /lbs) ca. per 100	Stecker Bestellbezeichnungen	Gewicht (^{kg} /lbs) ca. per 100
	ØE	ØF	B	L1	L2	L4 min	L5	SW1	SW2	SW3					
Innengewinde entsprechend DIN 3852 - ISO 1179-1 - ANSI B 1.20.3															
	G 1"	58,8 2,31	31,3 1,23	M52x4	123 4,84	72 2,83	21,5 .85	56 2,20	50 1,97	50 1,97	55 2,17	QRC-HH-25-F-G16-VT-W5	142,03 313,12	QRC-HH-25-M-G16-V-W5	53,84 118,70
	NPTF 1" -11 1/2	58,8 2,31	31,3 1,23	M52x4	123 4,84	72 2,83		56 2,20	50 1,97	50 1,97	55 2,17	QRC-HH-25-F-NF16-VT-W5	149,11 328,73	QRC-HH-25-M-NF16-V-W5	55,02 121,30

HH

Hinweis: Das Verbinden der Kupplungshälften erfolgt je nach Bauart. Hierbei ist auf das vollständige Einrasten bei Steckkupplungen bzw. auf die vollständige Verschraubung der Schraubhülse bis auf Anschlag zu achten. Das gewaltsame und nicht sachgemäße Trennen der Verschlusskupplung führt zu Funktionsstörungen.



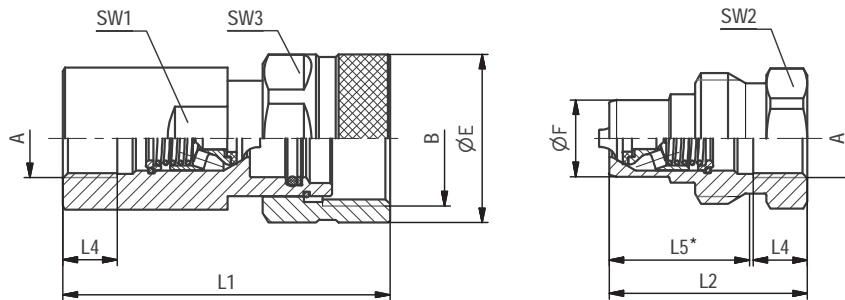

Alle Abmessungen in mm (inch). Zeichnung entspricht Serie HH-12.
* Eintauchtiefe Stecker.

Serie HH-31 ▪ BG 8 ▪ Nennweite 31,5

Anschluss A	Abmessungen (mm/in)										Muffe	Gewicht (kg/lbs) ca. per 100	Stecker	Gewicht (kg/lbs) ca. per 100	
	ØE	ØF	B	L1	L2	L4 min	L5	SW1	SW2	SW3					Bestellbezeichnungen
Innengewinde entsprechend DIN 3852 - ISO 1179-1 - ANSI B 1.20.3															
	G 1 1/4"	80	44	M68x6	153	86	20	72	65	65	75	QRC-HH-31-F-G20-VT-W5	293,30	QRC-HH-31-M-G20-V-W5	107,40
		3.15	1.73		6.02	3.39	.79	2.83	2.56	2.56	2.95		646.62		236.78
	NPTF 1 1/4"	80	44	M68x6	153	86		72	65	65	75	QRC-HH-31-F-NF20-VT-W5	295	QRC-HH-31-M-NF20-V-W5	109,20
	-11 1/2	3.15	1.73		6.02	3.39		2.83	2.56	2.56	2.95		650.36		240.74

Serie HH-38 ▪ BG 10 ▪ Nennweite 38

Anschluss A	Abmessungen (mm/in)										Muffe	Gewicht (kg/lbs) ca. per 100	Stecker	Gewicht (kg/lbs) ca. per 100	
	ØE	ØF	B	L1	L2	L4 min	L5	SW1	SW2	SW3					Bestellbezeichnungen
Innengewinde entsprechend DIN 3852 - ISO 1179-1 - ANSI B 1.20.3															
	G 1 1/2"	98	53,4	M78x6	172	95	22	80	75	80	90	QRC-HH-38-F-G24-VT-W5	455	QRC-HH-38-M-G24-V-W5	173,40
		3.86	2.10		6.77	3.74	.87	3.15	2.95	3.15	3.54		1003.10		382.28
	NPTF 1 1/2"	98	53,4	M78x6	172	95		80	75	80	90	QRC-HH-38-F-NF24-VT-W5	457	QRC-HH-38-M-NF24-V-W5	173
	-11 1/2	3.86	2.10		6.77	3.74		3.15	2.95	3.15	3.54		1007.51		381.40

Serie HH-51 ▪ BG 12 ▪ Nennweite 51

Anschluss A	Abmessungen (mm/in)										Muffe	Gewicht (kg/lbs) ca. per 100	Stecker	Gewicht (kg/lbs) ca. per 100	
	ØE	ØF	B	L1	L2	L4 min	L5	SW1	SW2	SW3					Bestellbezeichnungen
Innengewinde entsprechend DIN 3852 - ISO 1179-1 - ANSI B 1.20.3															
	G 2"	129	81,8	M115x8	205	118	24	96	100	110	125	QRC-HH-51-F-G32-VT-W5	888	QRC-HH-51-M-G32-V-W5	503
		5.07	3.22		8.07	4.65	.94	3.78	3.93	4.33	4.92		1957.71		1108.93
	NPTF 2" -11	129	81,8	M115x8	205	118		96	100	110	125	QRC-HH-51-F-NF32-VT-W5	892	QRC-HH-51-M-NF32-V-W5	507
	1/2	5.07	3.22		8.07	4.65		3.78	3.93	4.33	4.92		1966.52		1117.74

Hinweis: Das Verbinden der Kupplungshälften erfolgt je nach Bauart. Hierbei ist auf das vollständige Einrasten bei Steckkupplungen bzw. auf die vollständige Verschraubung der Schraubhülse bis auf Anschlag zu achten. Das gewaltsame und nicht sachgemäße Trennen der Verschlusskupplung führt zu Funktionsstörungen.

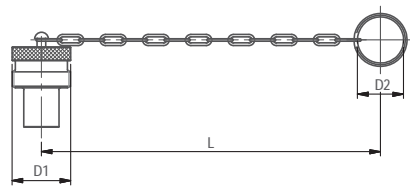
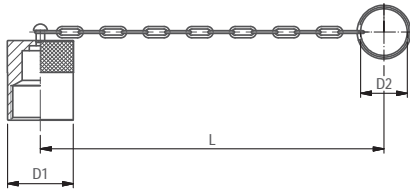

Serie HH • Staubschutz

Abmessungen (mm/in)			Material	Staubkappe für Kupplungsstecker
D1	D2	L		Bestellbezeichnungen
34	30	240	Aluminium mit Kette	QRC-HH-10-DM-30/CN-W89-SI
1.34	1.18	9.45		QRC-HH-12-DM-30/CN-W89-SI
38	30	240	Aluminium mit Kette	QRC-HH-19-DM-41/CN-W89-SI
1.50	1.18	9.45		QRC-HH-25-DM-48/CN-W89-SI
48	41	290	Aluminium mit Kette	QRC-HH-31-DM-48/CN-W89-SI
1.89	1.61	11.42		QRC-HH-38-DM-46/CN-W89-SI
58	48	300	Aluminium mit Kette	QRC-HH-51-DM-46/CN-W89-SI
2.28	1.89	11.81		
81	48	400	Aluminium mit Kette	
3.19	1.89	15.75		
85	46	260	Aluminium mit Kette	
3.35	1.81	10.24		
100	46	300	Aluminium mit Kette	
3.94	1.81	11.81		

Abmessungen (mm/in)			Material	Staubstecker für Kupplungsmuffe
D1	D2	L		Bestellbezeichnungen
34	30	240	Aluminium mit Kette	QRC-HH-10-DF-30/CN-W89-SI
1.34	1.18	9.45		QRC-HH-12-DF-30/CN-W89-SI
34	30	240	Aluminium mit Kette	QRC-HH-19-DF-48/CN-W89-SI
1.34	1.18	9.45		QRC-HH-25-DF-41/CN-W89-SI
53	48	300	Aluminium mit Kette	QRC-HH-31-DF-48/CN-W89-SI
2.09	1.89	11.81		QRC-HH-38-DF-46/CN-W89-SI
53	41	290	Aluminium mit Kette	QRC-HH-51-DF-46/CN-W89-SI
2.09	1.61	11.42		
71	48	400	Aluminium mit Kette	
2.80	1.89	15.75		
98	46	210	Aluminium mit Kette	
3.86	1.81	8.27		
115	46	270	Aluminium mit Kette	
4.53	1.81	10.63		



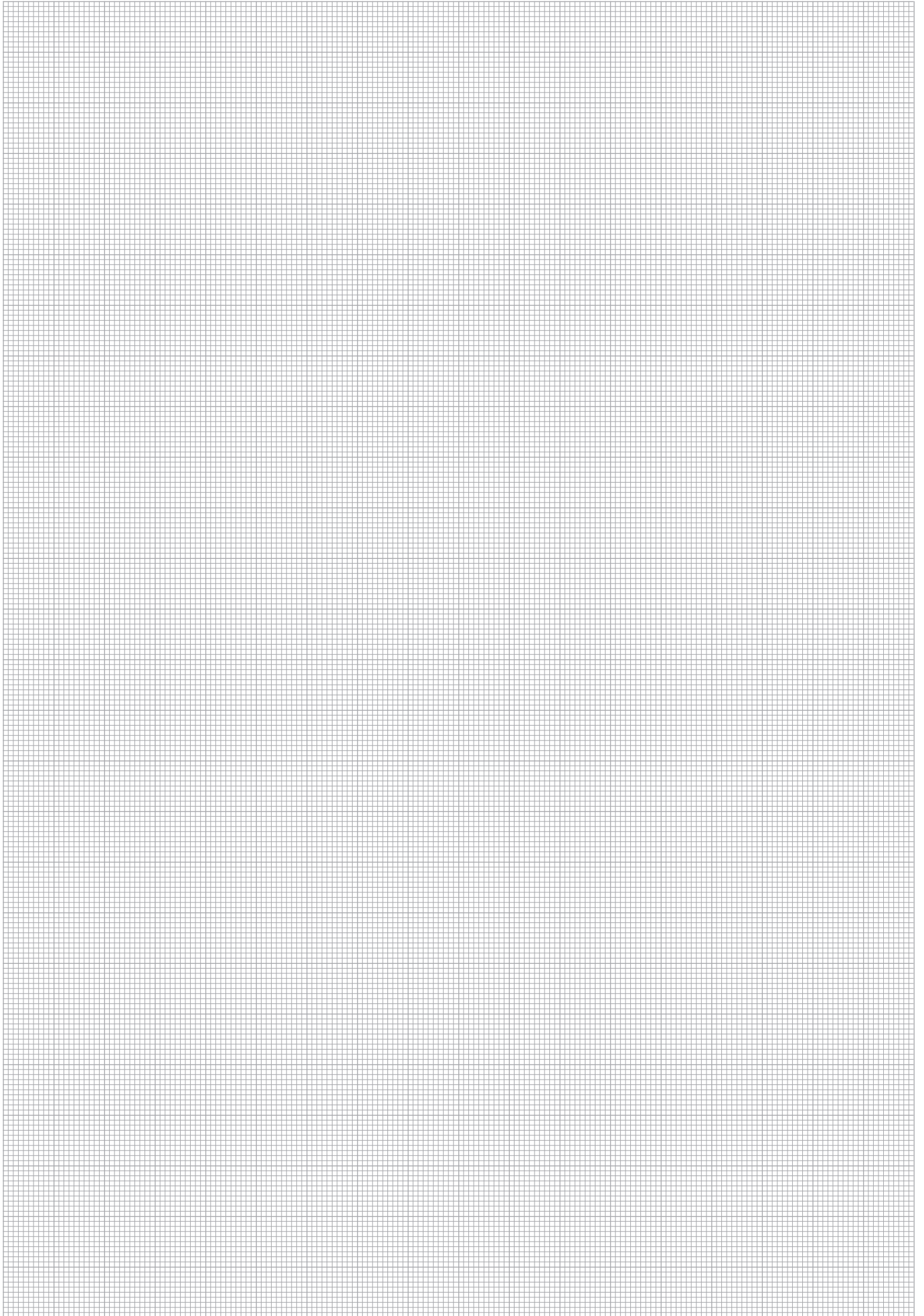

HH



Produktbeschreibung

Schraubkupplungen der Serie HI von STAUFF bestehen aus einer Kupplungsmuffe mit Schraubhülse und einem Kupplungsstecker mit Außengewinde. Entwickelt wurde die Serie für Hochdruck-Anwendungen nach ISO 14540 und kann unter Restdruck gekuppelt werden.

Das Kuppeln (Verschrauben) und Entkuppeln (Abschrauben) der beiden Hälften ist sicher und denkbar einfach. Nach der vollständigen Verbindung weisen alle internen Komponenten minimales Spiel auf, wodurch das Risiko der Materialermüdung erheblich reduziert wird.

Ein weiterer Vorteil ist, dass das Risiko einer dauerhaften Einkerbung, des so genannten "Brinellings", an der Oberfläche des Steckers ausgeschlossen wird, was bei Steckkupplungen bei ähnlich extremen Anwendungen häufig auftritt.

Die bewährte Konstruktion eignet sich für den Einsatz in Hochdruck-Anwendungen wie in Zylindern und Hydraulikwerkzeugen und ist in den Nennweiten 6,3, 10 (1/4" - 3/8") erhältlich.

Produktmerkmale

- Kegelveil (HI) oder Kugelveil (HIB)
- Kupplung aus Stahl mit Zink/Nickel-Oberflächenbeschichtung
- unter Restdruck kuppelbar
- Austauschbarkeit nach ISO 14540

Anwendungen



Hochdruck-Anwendungen

Eigenschaften



Zink/Nickel-Beschichtung



Vibrationsbeständig



Unter Restdruck kuppelbar



Entwickelt für eine sichere Verbindung



HI



Serie HI (HIB) - Stahl

Material	Stahl
Oberfläche	Zink-Nickel
Standard-Dichtungswerkstoff(e)	NBR (Buna-N®), PU ²
Betriebstemperatur	-25° C ... +100° C / -13° F ... +212° F
Ventil-Ausführung	Kegelventil (HI), Kugelventil (HIB) (optional)
Kuppeln	Schrauben
Entkuppeln	Schrauben
Kuppeln unter Druck	nicht möglich
Anwendung	Stationärhydraulik, Rettungs- und Spannhydraulik
Austauschbarkeit	ISO 14540



² Alternative Dichtungswerkstoffe sind auf Anfrage erhältlich.

Technische Daten

Serie	BG	DN Zoll Inch	DN metrisch ISO 4397	Q _{max}		Betriebsdruck		Berstdruck gekuppelt		Muffe		Stecker		Lecköl	
				l/min	US GPM	bar	PSI	bar	PSI	bar	PSI	bar	PSI	ml	fl oz
HI-06	1	1/4"	6,3	18	4.76	720	10443	2160	31328	2160	31328	2160	31328	0,5	.0176
HI-10	2	3/8"	10	34,5	9.11	720	10443	2160	31328	2160	31328	2160	31328	1	.0352
HIB-06	1	1/4"	6,3	18	4.76	720	10443	2160	31328	1440	20885	1440	20885	0,5	.0176
HIB-10	2	3/8"	10	34,5	9.11	720	10443	2160	31328	1440	20885	1440	20885	1	.0352

Der angegebene Betriebsdruck bezieht sich nur auf die Kupplung und ist abhängig von den gewählten Anschlussarten.

Durchflusseigenschaften

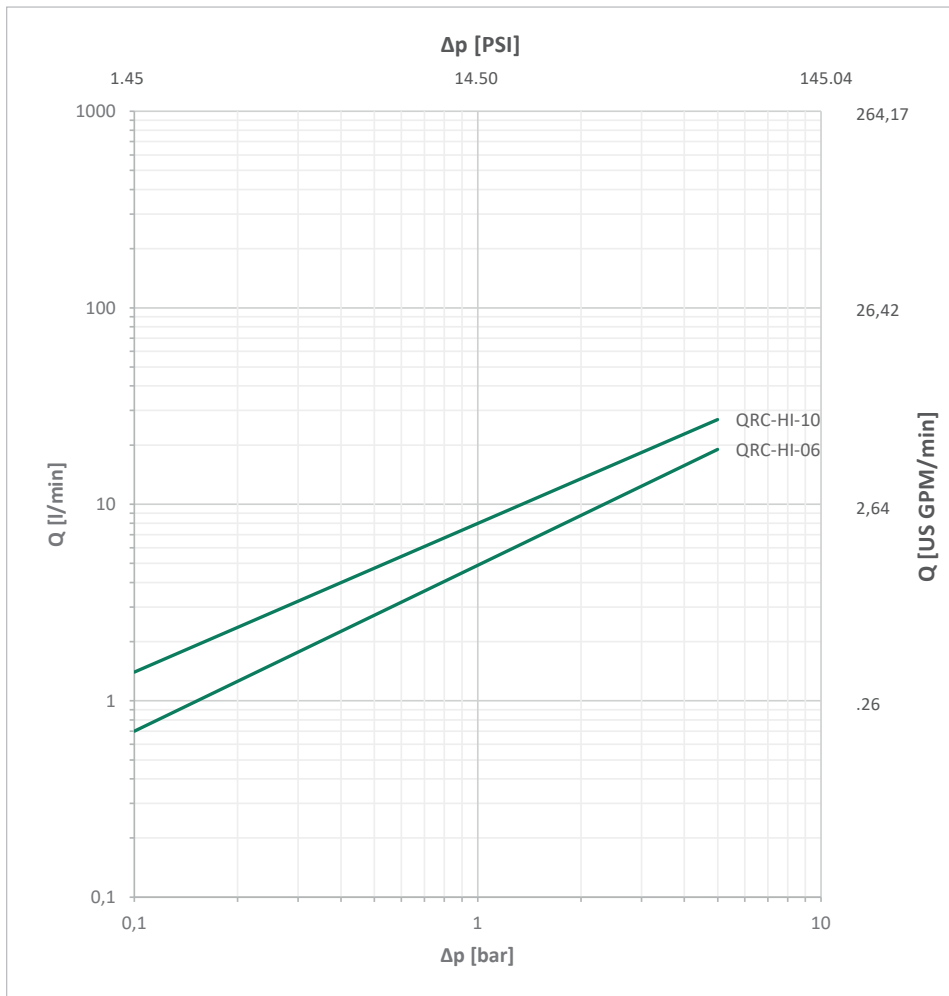

Bitte beachten Sie: Sofern nicht anders angegeben, gelten die Kennlinien für Hydrauliköl mit einer kinematischen Viskosität von 28,8 - 35,2 mm²/s (28,8 - 35,2 cSt) und nur für Kupplungen mit nicht reduzierten Anschlüssen.



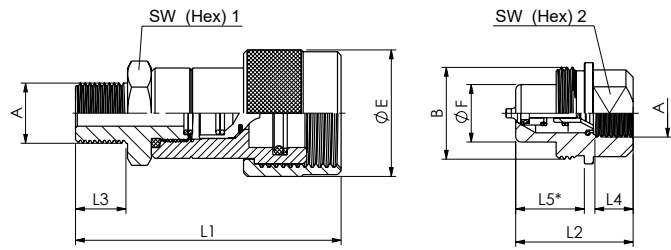

Alle Abmessungen in mm (inch). Zeichnung entspricht Serie HI-10.

* Eintauchtiefe Stecker.

Serie HI-06 • BG 1 • Nennweite 6,3

Anschluss A	Abmessungen (mm/inch)									Muffe Bestellbezeichnungen	Gewicht (^{kg} /lbs) ca. per 100	Stecker Bestellbezeichnungen	Gewicht (^{kg} /lbs) ca. per 100	
	ØE	ØF	B	L1	L2	L4 min	L5	SW1	SW2					
Außengewinde entsprechend ANSI B 1.20.3														
	NPTF 1/4" -18	28,6 1.13	15,9 .63	1" - 18 UNS	59,7 2.35	32,5 1.28		19 .75	22 .87	19 .75	QRC-HI-06-F-NF04M-S1-W3	11,56 25.49		
	Innengewinde entsprechend DIN 3852 - ISO 1179-1 - ANSI B 1.20.3													
	G 1/4"	28,6 1.13	15,9 .63	1" - 18 UNS	59,7 2.35	32,5 1.28	12 .47	19 .75	22 .87	19 .75	QRC-HI-06-F-G04-S1-W3	11,39 25.11	QRC-HI-06-M-G04-BP-W3	7,05 15.54
	NPTF 1/4" -18	28,6 1.13	15,9 .63	1" - 18 UNS	59,7 2.35	32,5 1.28		19 .75	22 .87	19 .75	QRC-HI-06-F-NF04-S1-W3	11,56 25.49	QRC-HI-06-M-NF04-BP-W3	7,12 15.70

Serie HI-10 • BG 2 • Nennweite 10

Anschluss A	Abmessungen (mm/inch)									Muffe Bestellbezeichnungen	Gewicht (^{kg} /lbs) ca. per 100	Stecker Bestellbezeichnungen	Gewicht (^{kg} /lbs) ca. per 100	
	ØE	ØF	B	L1	L2	L4 min	L5	SW1	SW2					
Außengewinde entsprechend ANSI B 1.20.3														
	NPTF 3/8" -18	35 1.38	19 .75	1" 3/16-16UN	73,5 2.89			25 .98	25 .98	32 1.26	QRC-HI-10-F-NF06M-S1-W3	23,21 51.17		
	Innengewinde entsprechend ANSI B 1.20.3													
	NPTF 3/8" -18	35 1.38	19 .75	1" 3/16-16UN		35 1.38		25 .98	25 .98	32 1.26			QRC-HI-10-M-NF06-BP-W3	11,38 25.09

Neben der Variante mit Kegelventil ist die Kupplung auch mit Kugelventil lieferbar. Bitte ersetzen Sie hierfür im Bestellschlüssel das HI durch HIB.

HI

Hinweis: Das Verbinden der Kupplungshälften erfolgt je nach Bauart. Hierbei ist auf das vollständige Einrasten bei Steckkupplungen bzw. auf die vollständige Verschraubung der Schraubhülse bis auf Anschlag zu achten. Das gewaltsame und nicht sachgemäße Trennen der Verschlusskupplung führt zu Funktionsstörungen.



Serie HI • Staubschutz

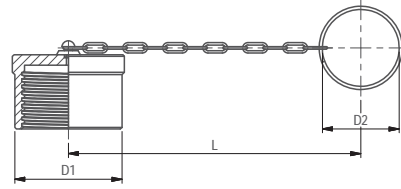
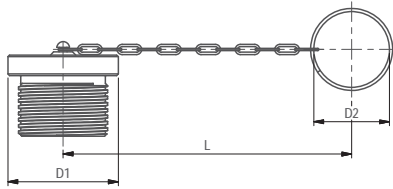

Abmessungen (mm/in)			Material	Staubstecker für Kupplungsmuffe
D1	D2	L		Bestellbezeichnungen
28,6	14	161	Stahl mit Kette	QRC-HI-06-DM-14/CN-W3
1.13	.55	6.34		
35	14	161	Stahl mit Kette	QRC-HI-10-DF-14/CN-W3
1.38	.55	6.34		

Abmessungen (mm/in)			Material	Staubkappe für Kupplungsstecker
D1	D2	L		Bestellbezeichnungen
28	14	161	Stahl mit Kette	QRC-HI-06-DF-14/CN-W3
1.10	.55	6.34		
35	14	161	Stahl mit Kette	QRC-HI-10-DM-14/CN-W3
1.38	.55	6.34		

* Auf Anfrage erhältlich.

HI



Produktbeschreibung

Schraubkupplungen der Serie HT von STAUFF bestehen aus einer Kupplungsmuffe mit Flügel-Schraubhülse und einem Kupplungsstecker mit Außengewinde.

Das Kuppeln (Verschrauben) und Entkuppeln (Abschrauben) der beiden Hälften ist sicher und denkbar einfach. Nach der vollständigen Verbindung weisen alle internen Komponenten minimales Spiel auf, wodurch das Risiko der Materialermüdung erheblich reduziert wird.

Ein weiterer Vorteil ist, dass das Risiko einer dauerhaften Einkerbung, des so genannten "Brinellings", an der Oberfläche des Steckers ausgeschlossen wird, was bei Steckkupplungen bei ähnlich extremen Anwendungen häufig auftritt.

Die Serie HT wird auf Kippern verwendet, Anhängern von Nutzfahrzeugen, landwirtschaftlichen Geräten und Baumaschinen und ist in den Nennweiten 19, 25 (3/4" - 1") erhältlich.

Produktmerkmale

- Kegelventil
- Kupplung aus Stahl mit Zink/Nickel-Oberflächenbeschichtung
- Hochbelastbare interne Komponenten
- unter Restdruck kuppelbar

Anwendungen



Hydraulische
Kipper

Eigenschaften



Zink/Nickel-Beschichtung



Vibrationsbeständig



Unter Restdruck
kuppelbar



Entwickelt für eine
sichere Verbindung

HT

Serie HT - Stahl

Material	Stahl
Oberfläche	Zink-Nickel
Standard-Dichtungswerkstoff(e)	NBR (Buna-N®) ²
Betriebstemperatur	-25° C ... +100° C / -13° F ... +212° F
Ventil-Ausführung	Kegelventil
Kuppeln	Schrauben
Entkuppeln	Schrauben
Kuppeln unter Druck	nicht möglich
Anwendung	Stationärhydraulik
Austauschbarkeit	-



Stecker

Muffe

² Alternative Dichtungswerkstoffe sind auf Anfrage erhältlich.

Technische Daten

Serie	BG	DN Zoll Inch	DN metrisch ISO 4397	Q _{max}		Betriebsdruck		Berstdruck gekuppelt		Muffe		Stecker		Lecköl	
				l/min	US GPM	bar	PSI	bar	PSI	bar	PSI	bar	PSI	ml	fl oz
HT-19	4	3/4"	19 (20)	159	42.00	350	5076	1300	18855	1000	14504	1000	14504	10	.3381
HT-25	6	1"	25	283,5	74.89	300	4351	1000	14504	1000	14504	1000	14504	15	.5072

Der angegebene Betriebsdruck bezieht sich nur auf die Kupplung und ist abhängig von den gewählten Anschlussarten.

Durchflusseigenschaften

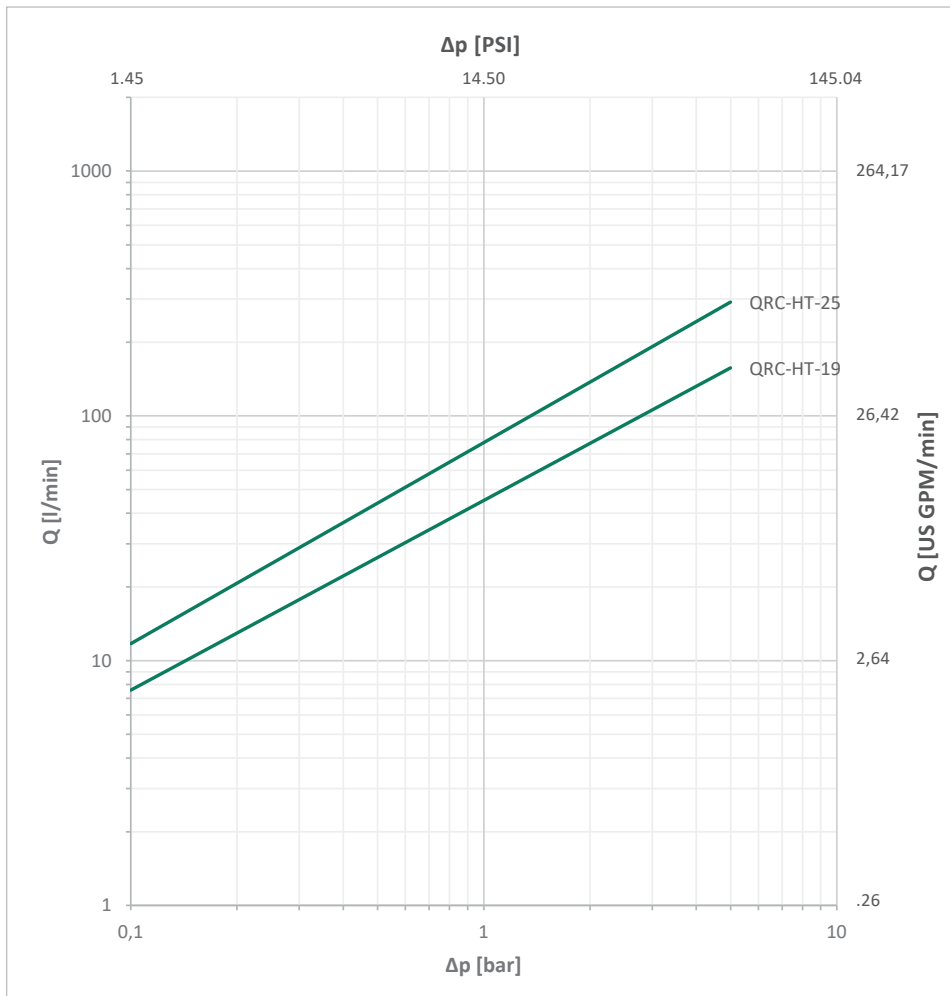

Bitte beachten Sie: Sofern nicht anders angegeben, gelten die Kennlinien für Hydrauliköl mit einer kinematischen Viskosität von 28,8 - 35,2 mm²/s (28,8 - 35,2 cSt) und nur für Kupplungen mit nicht reduzierten Anschlüssen.

HT



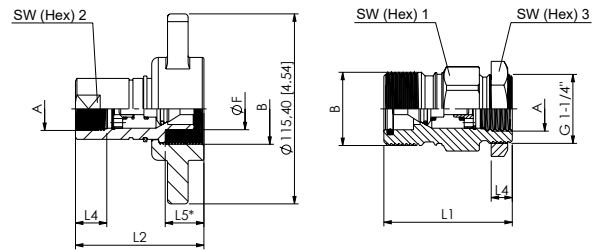

Alle Abmessungen in mm (inch). Zeichnung entspricht Serie HT-25.
* Eintauchtiefe Stecker.

Serie HT-19 • BG 4 • Nennweite 19

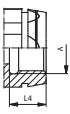
Anschluss A	Abmessungen (^{mm} / _{in})											Muffe Bestellbezeichnungen	Gewicht (^{kg} / _{lbs}) ca. per 100	Stecker Bestellbezeichnungen	Gewicht (^{kg} / _{lbs}) ca. per 100
	ØB	ØF	L1	L2	L4 min	L5	SW1	SW2	SW3						
Innengewinde entsprechend DIN 3852 - ISO 1179-1															
	G 3/4"	1 3/4" - 12 UN	25,3	78	78	16	23,5	46	33	50	QRC-HT-19-F-G12-B-W3	85,05 187.50	QRC-HT-19-M-G12-B-W3	74,61 164.49	
			1,00	3,07	3,07	.63	.93	1,81	1,30	1,97					

Serie HT-25 • BG 6 • Nennweite 25

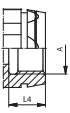
Anschluss A	Abmessungen (^{mm} / _{in})											Muffe Bestellbezeichnungen	Gewicht (^{kg} / _{lbs}) ca. per 100	Stecker Bestellbezeichnungen	Gewicht (^{kg} / _{lbs}) ca. per 100
	ØB	ØF	L1	L2	L4 min	L5	SW1	SW2	SW3						
Innengewinde entsprechend DIN 3852 - ISO 1179-1															
	G 1"	UNS 2 1/8"	31,7	83	83	24	21	55	40	50	QRC-HT-25-F-G16-B-W3	90,88 200.36	QRC-HT-25-M-G16-B-W3	94,79 208.98	
			1,25	3,27	3,27	.94	.83	2,17	1,57	1,97					

Serie HT • Staubschutz

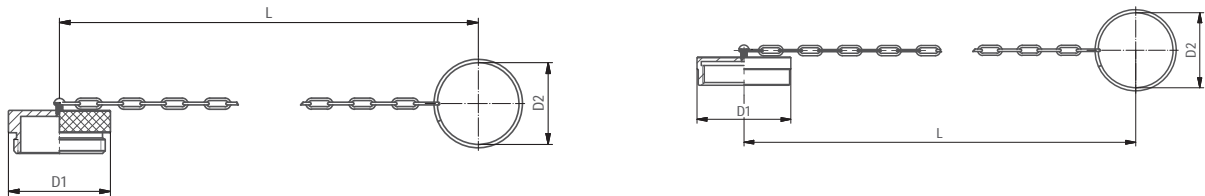

Abmessungen (^{mm} / _{in})			Material	Staubstecker für Kupplungsmuffe
D1	D2	L		Bestellbezeichnungen
48,2	45	205	Stahl mit Stahlseil	QRC-HT-19-DF-41/CN-W3
1,90	1,95	8,07		
59,5	54	205	Stahl mit Stahlseil	QRC-HT-25-DF-49/CN-W3
2,34	2,13	8,07		

Abmessungen (^{mm} / _{in})			Material	Staubkappe für Kupplungsstecker
D1	D2	L		Bestellbezeichnungen
49,5	45	205	Stahl mit Stahlseil	QRC-HT-19-DM-41/CN-W3
1,95	1,95	8,07		
59,5	54	205	Stahl mit Stahlseil	QRC-HT-25-DM-49/CN-W3
2,34	2,13	8,07		

HT

Hinweis: Das Verbinden der Kupplungshälften erfolgt je nach Bauart. Hierbei ist auf das vollständige Einrasten bei Steckkupplungen bzw. auf die vollständige Verschraubung der Schraubhülse bis auf Anschlag zu achten. Das gewaltsame und nicht sachgemäße Trennen der Verschlusskupplung führt zu Funktionsstörungen.



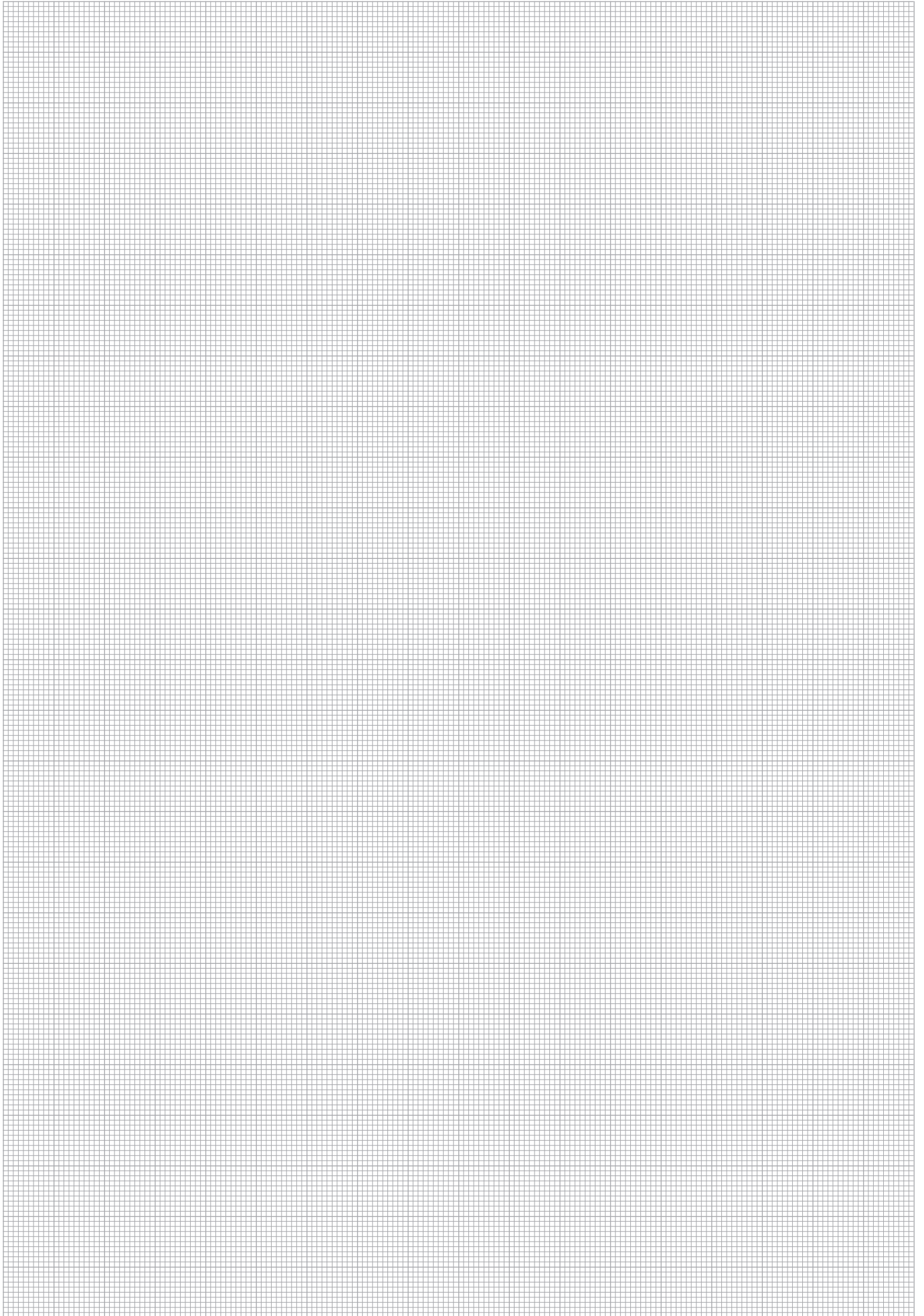

HT



Serie HM - Stahl und Messing
Produktbeschreibung

Schraubkupplungen der Serie HM von STAUFF bestehen aus einer Kupplungsmuffe mit Flügel-Schraubhülse und einem Kupplungsstecker mit Außengewinde.

Das Kuppeln (Verschrauben) und Entkuppeln (Abschrauben) der beiden Hälften ist sicher und denkbar einfach. Nach der vollständigen Verbindung weisen alle internen Komponenten minimales Spiel auf, wodurch das Risiko der Materialermüdung erheblich reduziert wird.

Ein weiterer Vorteil ist, dass das Risiko einer dauerhaften Einkerbung, des so genannten "Brinellings", an der Oberfläche des Steckers ausgeschlossen wird, was bei Steckkupplungen bei ähnlich extremen Anwendungen häufig auftritt.

Die Serie HM wird auf Kippern verwendet und ist in den Nennweiten 19, 25, 31, 38 (3/4" - 1 1/2") erhältlich.

Produktmerkmale

- Flachventil
- Kupplung aus Messing und Stahl
- Hochbelastbare interne Komponenten
- ausblässichere Dichtungen

Anwendungen

Hydraulische
Kipper



Öl- und Gasindustrie
(an Land)

Eigenschaften

Entwickelt für eine
sichere Verbindung



Vibrationsbeständig

HM

Serie HM - Stahl und Messing

Material	Messing und Stahl
Oberfläche	Stahl: verzinkt und dickschichtpassiviert (Chrom III)
Standard-Dichtungswerkstoff(e)	NBR (Buna-N®) ²
Betriebstemperatur	-25° C ... +100° C / -13° F ... +212° F
Ventil-Ausführung	Flachventil
Kuppeln	Schrauben
Entkuppeln	Schrauben
Kuppeln unter Druck	nicht möglich
Anwendung	Stationärhydraulik
Austauschbarkeit	-



Stecker

Muffe

² Alternative Dichtungswerkstoffe sind auf Anfrage erhältlich.

Technische Daten

Serie	BG	DN Zoll Inch	DN metrisch ISO 4397	Q _{max}		Betriebsdruck		Berstdruck gekuppelt		Muffe		Stecker		Lecköl	
				l/min	US GPM	bar	PSI	bar	PSI	bar	PSI	bar	PSI	ml	fl oz
HM-19	4	3/4"	19 (20)	220	58.12	210	3046	1160	16824	460	6672	580	8412	0,15	.0051
HM-25	6	1"	25	260	68.68	210	3046	880	12763	370	5366	720	10443	0,4	.0135
HM-31	8	1 1/4"	31	400	105.67	190	2756	520	7542	430	6237	570	8267	0,65	.0220
HM-38	10	1 1/2"	38	600	158.50	170	2466	500	7252	430	6237	350	5076	0,85	.0287

Der angegebene Betriebsdruck bezieht sich nur auf die Kupplung und ist abhängig von den gewählten Anschlussarten.

Durchflusseigenschaften

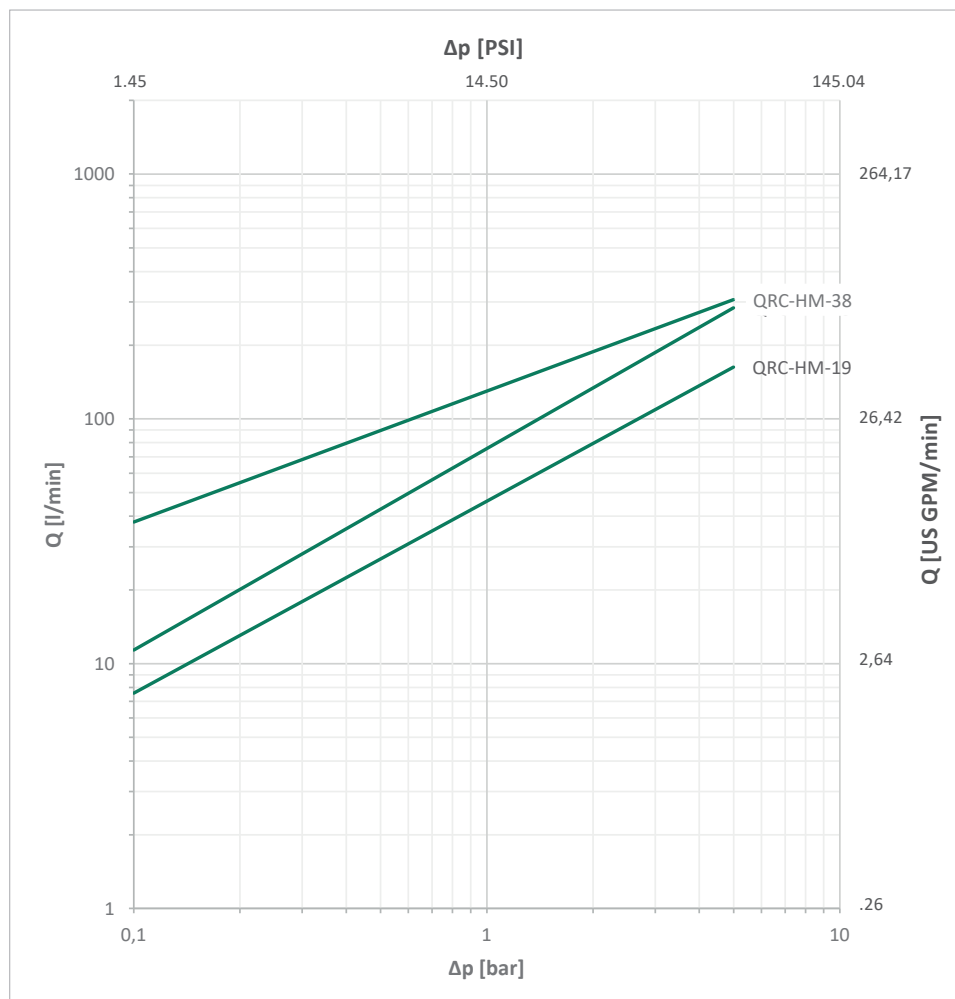

Bitte beachten Sie: Sofern nicht anders angegeben, gelten die Kennlinien für Hydrauliköl mit einer kinematischen Viskosität von 28,8 - 35,2 mm²/s (28,8 - 35,2 cSt) und nur für Kupplungen mit nicht reduzierten Anschlüssen.

HM



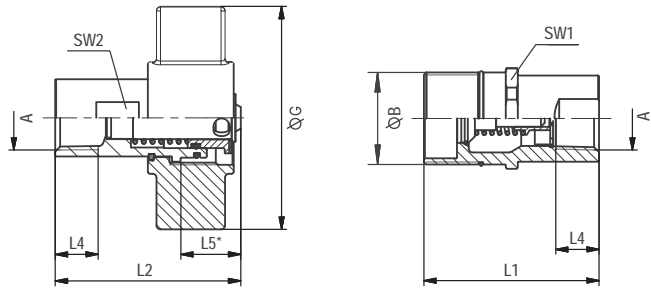

Alle Abmessungen in mm (inch). Zeichnung entspricht Serie HM-25.
* Eintauchtiefe Stecker.

Serie HM-19 ▪ BG 4 ▪ Nennweite 19

Anschluss A	Abmessungen (mm/in)								Muffe Bestellbezeichnungen	Gewicht (kg/lbs) ca. per 100	Stecker Bestellbezeichnungen	Gewicht (kg/lbs) ca. per 100	
	ØB	ØG	L1	L2	L4 min	L5	SW1	SW2					
Innengewinde entsprechend ANSI B 1.20.3													
	NPTF 1/2" -14	1"1/2 - 12 UNF	106	79	78			41	29	QRC-HM-19-F-NF08-BT-W162	63,50	QRC-HM-19-M-NF08-B-W162	43
			4,17	3,11	3,07			1"5/8	1"1/8		139,99		94,80
	NPTF 3/4" -14	1"1/2 - 12 UNF	106	79	78			41	29	QRC-HM-19-F-NF12-BT-W162	60,20	QRC-HM-19-M-NF12-B-W162	39,50
			4,17	3,11	3,07			1"5/8	1"1/8		132,72		87,08

Serie HM-25 ▪ BG 6 ▪ Nennweite 25

Anschluss A	Abmessungen (mm/in)								Muffe Bestellbezeichnungen	Gewicht (kg/lbs) ca. per 100	Stecker Bestellbezeichnungen	Gewicht (kg/lbs) ca. per 100	
	ØB	ØG	L1	L2	L4 min	L5	SW1	SW2					
Innengewinde entsprechend ANSI B 1.20.3													
	NPTF 1" -11 1/2	1"7/8 - 12 UN	109,7	90	98,7			47,5	36	QRC-HM-25-F-NF16-BT-W162	104	QRC-HM-25-M-NF16-B-W162	63,30
			4,32	3,54	3,89			1"7/8	1"7/16		229,28		139,55

Serie HM-31 ▪ BG 8 ▪ Nennweite 31,5

Anschluss A	Abmessungen (mm/in)								Muffe Bestellbezeichnungen	Gewicht (kg/lbs) ca. per 100	Stecker Bestellbezeichnungen	Gewicht (kg/lbs) ca. per 100	
	ØB	ØG	L1	L2	L4 min	L5	SW1	SW2					
Innengewinde entsprechend ANSI B 1.20.3													
	NPTF 1 1/4" -11 1/2	2"1/8 - 12 UN	131,7	92,7	104,5			54	45	QRC-HM-31-F-NF20-BT-W162	125,50	QRC-HM-31-M-NF20-B-W162	76,50
			5,19	3,65	4,11			2"3/18	1"3/4		276,68		168,65

Serie HM-38 ▪ BG 10 ▪ Nennweite 38

Anschluss A	Abmessungen (mm/in)								Muffe Bestellbezeichnungen	Gewicht (kg/lbs) ca. per 100	Stecker Bestellbezeichnungen	Gewicht (kg/lbs) ca. per 100	
	ØB	ØG	L1	L2	L4 min	L5	SW1	SW2					
Innengewinde entsprechend ANSI B 1.20.3													
	NPTF 1 1/2" -11 1/2	2"1/2 - 12 UN	136	95	92,7			63,5	53,5	QRC-HM-38-F-NF24-BT-W162	155	QRC-HM-38-M-NF24-B-W162	116
			5,35	3,74	3,65			2"1/2	2"		341,72		255,74

HM

Hinweis: Das Verbinden der Kupplungshälften erfolgt je nach Bauart. Hierbei ist auf das vollständige Einrasten bei Steckkupplungen bzw. auf die vollständige Verschraubung der Schraubhülse bis auf Anschlag zu achten. Das gewaltsame und nicht sachgemäße Trennen der Verschlusskupplung führt zu Funktionsstörungen.



Serie HM ▪ Staubschutz

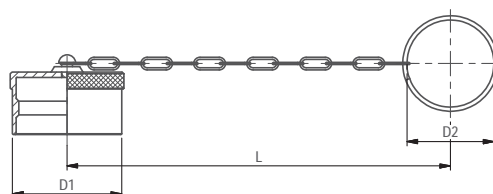
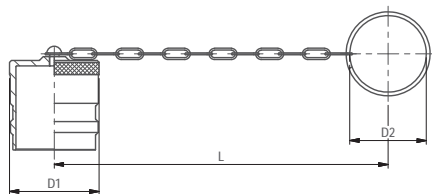

Abmessungen (mm/in)			Material	Staubstecker für Kupplungsmuffe
D1	D2	L		Bestellbezeichnungen
40	30	210	Messing mit Kette	QRC-HM-19-DF-30/CN-W69
1.57	1.18	8.27		
48,0	41	270	Messing mit Kette	QRC-HM-25-DF-41/CN-W69
1.89	1.61	10.63		
56	48	280	Messing mit Kette	QRC-HM-31-DF-48/CN-W69
2.20	1.89	11.02		
63	48	280	Messing mit Kette	QRC-HM-38-DF-48/CN-W69
2.48	1.89	11.02		

Abmessungen (mm/in)			Material	Staubkappe für Kupplungsstecker
D1	D2	L		Bestellbezeichnungen
41	30	210	Messing mit Kette	QRC-HM-19-DM-30/CN-W69
1.61	1.18	8.27		
53	41	270	Messing mit Kette	QRC-HM-25-DM-41/CN-W69
2.09	1.61	10.63		
62	48	280	Messing mit Kette	QRC-HM-31-DM-48/CN-W69
2.44	1.89	11.02		
69	48	280	Messing mit Kette	QRC-HM-38-DM-48/CN-W69
2.72	1.89	11.02		

HM



Produktbeschreibung

Schraubkupplungen der Serie HV von STAUFF bestehen aus einer Kupplungsmuffe mit Flügel-Schraubhülse und einem Kupplungsstecker mit Außengewinde.

Das Kuppeln (Verschrauben) und Entkuppeln (Abschrauben) der beiden Hälften ist sicher und denkbar einfach. Nach der vollständigen Verbindung weisen alle internen Komponenten minimales Spiel auf, wodurch das Risiko der Materialermüdung erheblich reduziert wird.

Ein weiterer Vorteil ist, dass das Risiko einer dauerhaften Einkerbung, des so genannten "Brinellings", an der Oberfläche des Steckers ausgeschlossen wird, was bei Steckkupplungen bei ähnlich extremen Anwendungen häufig auftritt.

Diese Konstruktion eignet sich für die Öl- und Gasindustrie sowie für mobile Ausrüstungen und Schwerlasttransporte, insbesondere dort, wo hoher Druck, hoher Durchfluss und Impulsdruck vorhanden sind.

Bei der Konstruktion wurde ein hochbelastbares ACME-Gewinde für eine dauerhafte Verbindungsfestigkeit und eine Hochleistungs-Sitzventilkonstruktion verwendet, die ein Auswaschen der Dichtung unter den Betriebsparametern verhindert.

Die Serie HV wird auf Kippem verwendet und ist in den Nennweiten 19, 25, 31, 38, 51 (3/4" - 2") erhältlich.

Produktmerkmale

- Kegelventil
- verzinkt und dickschichtpassiviert (Chrom III)
- Stecker oder Muffe kann bis zu 100 bar (145 PSI) von Hand gekuppelt werden

Anwendungen



Baumaschinen



Öl- und Gasindustrie
(an Land)

Eigenschaften



Entwickelt für eine sichere Verbindung



Vibrationsbeständig



Unter Druck kuppelbar



HV



Serie HV - Stahl

Material	Stahl
Oberfläche	verzinkt und dickschichtpassiviert (Chrom III)
Standard-Dichtungswerkstoff(e)	NBR (Buna-N®) ²
Betriebstemperatur	-25° C ... +100° C / -13° F ... +212° F
Ventil-Ausführung	Kegelventil
Kuppeln	Schrauben
Entkuppeln	Schrauben
Kuppeln unter Druck	Stecker und Muffe bis max. 100 bar / 1450 PSI möglich
Anwendung	Stationärhydraulik
Austauschbarkeit	-



Stecker

Muffe

² Alternative Dichtungswerkstoffe sind auf Anfrage erhältlich.

Technische Daten

Serie	BG	DN Zoll Inch	DN metrisch ISO 4397	Q _{max} l/min	US GPM	Betriebsdruck		Berstdruck gekuppelt		Muffe		Stecker		Lecköl	
						bar	PSI	bar	PSI	bar	PSI	bar	PSI	ml	fl oz
HV-19	4	3/4"	19 (20)	190	50.19	350	5076	1500	21756	750	10878	1400	20305	8	.2705
HV-25	6	1"	25	280	73.97	350	5076	1600	23206	900	13053	1500	21756	16	.5410
HV-31	8	1 1/4"	31	480	126.80	350	5076	1300	18855	850	12328	1600	23206	31	10.482
HV-38	10	1 1/2"	38	700	184.92	350	5076	1200	17405	600	8702	900	13053	64	21.641
HV-51	12	2"	51	1000	264.17	350	5076	1100	15954	500	7252	600	8702	141	47.678

Der angegebene Betriebsdruck bezieht sich nur auf die Kupplung und ist abhängig von den gewählten Anschlussarten.

Durchflusseigenschaften

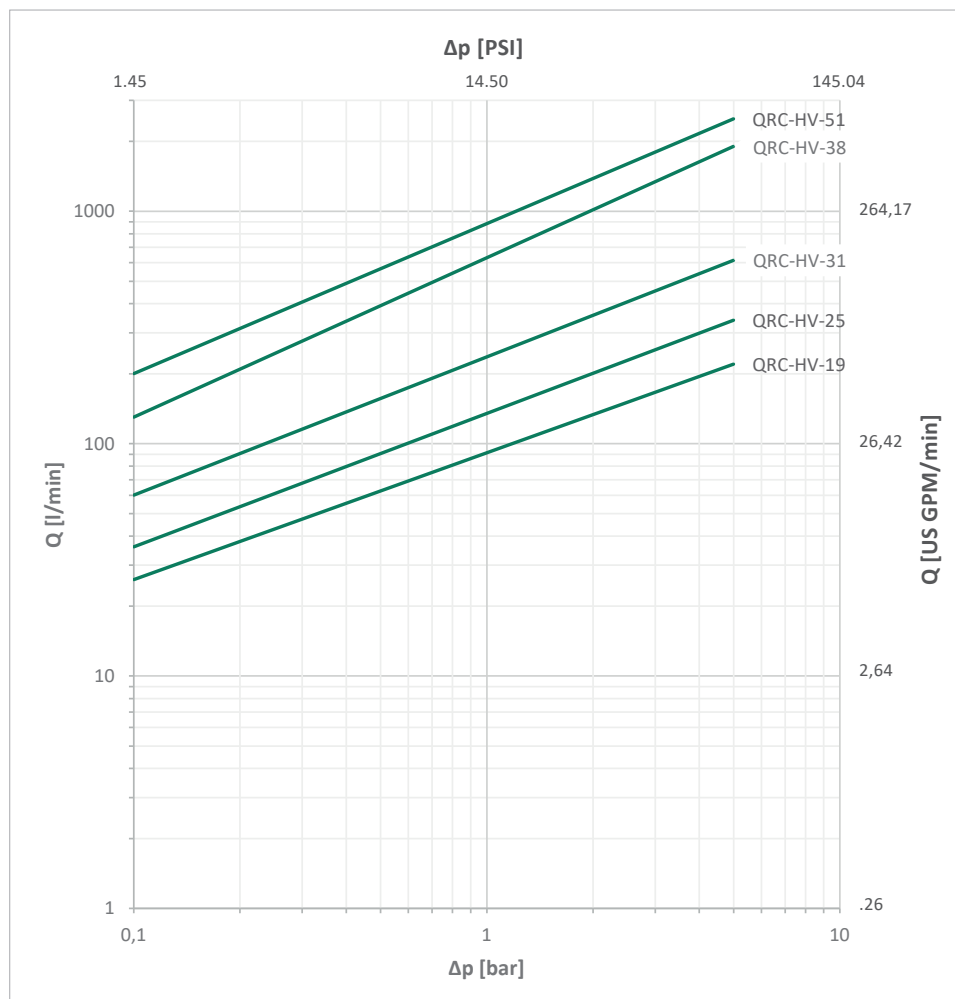

Bitte beachten Sie: Sofern nicht anders angegeben, gelten die Kennlinien für Hydrauliköl mit einer kinematischen Viskosität von 28,8 - 35,2 mm²/s (28,8 - 35,2 cSt) und nur für Kupplungen mit nicht reduzierten Anschlüssen.

HV



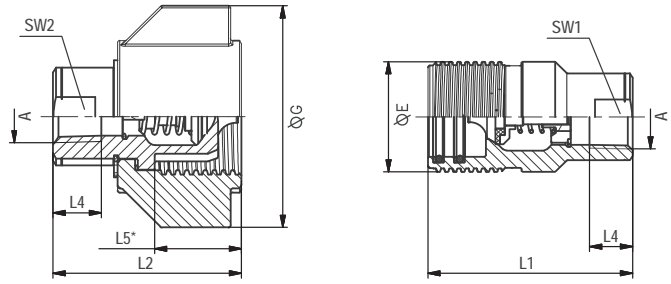

Alle Abmessungen in mm (inch). Zeichnung entspricht Serie HV-25.
* Eintauchtiefe Stecker.

Serie HV-19 ▪ BG 4 ▪ Nennweite 19

Anschluss A	Abmessungen (mm/in)								Muffe Bestellbezeichnungen	Gewicht (kg/lbs) ca. per 100	Stecker Bestellbezeichnungen	Gewicht (kg/lbs) ca. per 100	
	ØE	ØG	L1	L2	L4 min	L5	SW1	SW2					
Innengewinde entsprechend ANSI B 1.20.3													
	NPTF 3/4" -14	44,5	72	83	62		22	31,8	31,8	QRC-HV-19-F-NF12-BT-W66	84	QRC-HV-19-M-NF12-B-W66	48
		1.75	2.83	3.27	2.44		0.87	1"1/4	1"1/4		185.19		105.82

Serie HV-25 ▪ BG 6 ▪ Nennweite 25

Anschluss A	Abmessungen (mm/in)								Muffe Bestellbezeichnungen	Gewicht (kg/lbs) ca. per 100	Stecker Bestellbezeichnungen	Gewicht (kg/lbs) ca. per 100	
	ØE	ØG	L1	L2	L4 min	L5	SW1	SW2					
Innengewinde entsprechend ANSI B 1.20.3													
	NPTF 1" -11 1/2	57	102	106	87,6		39,95	41,3	41,3	QRC-HV-25-F-NF16-BT-W66	114,50	QRC-HV-25-M-NF16-B-W66	110
		2.25	4.01	4.17	3.45		1.57	1"5/8	1"5/8		252.43		242.51

Serie HV-31 ▪ BG 8 ▪ Nennweite 31,5

Anschluss A	Abmessungen (mm/in)								Muffe Bestellbezeichnungen	Gewicht (kg/lbs) ca. per 100	Stecker Bestellbezeichnungen	Gewicht (kg/lbs) ca. per 100	
	ØE	ØG	L1	L2	L4 min	L5	SW1	SW2					
Innengewinde entsprechend ANSI B 1.20.3													
	NPTF 1 1/4" -11 1/2	66,5		136	113		51			QRC-HV-31-F-NF20-BT-W66	253	QRC-HV-31-M-NF20-B-W66	187
		2.62		5.35	4.45		12.01				557.77		412.26

Serie HV-38 ▪ BG 10 ▪ Nennweite 38

Anschluss A	Abmessungen (mm/in)								Muffe Bestellbezeichnungen	Gewicht (kg/lbs) ca. per 100	Stecker Bestellbezeichnungen	Gewicht (kg/lbs) ca. per 100	
	ØE	ØG	L1	L2	L4 min	L5	SW1	SW2					
Innengewinde entsprechend ANSI B 1.20.3													
	NPTF 1 1/2" -11 1/2	82,5	140	152	133,3		64,3			QRC-HV-38-F-NF24-BT-W66	401	QRC-HV-38-M-NF24-B-W66	310
		3.25	5.51	5.98	5.25		2.53				884.05		683.43

HV

Hinweis: Das Verbinden der Kupplungshälften erfolgt je nach Bauart. Hierbei ist auf das vollständige Einrasten bei Steckkupplungen bzw. auf die vollständige Verschraubung der Schraubhülse bis auf Anschlag zu achten. Das gewaltsame und nicht sachgemäße Trennen der Verschlusskupplung führt zu Funktionsstörungen.



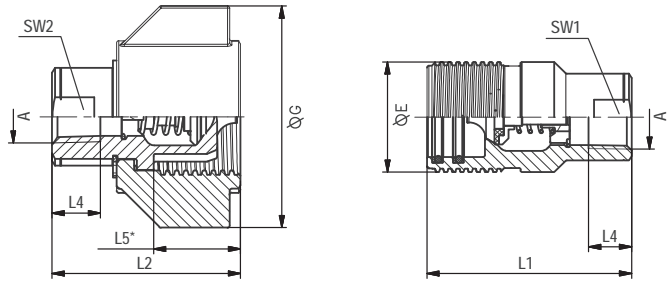

Alle Abmessungen in mm (inch). Zeichnung entspricht Serie HV-25.
* Eintauchtiefe Stecker.

Serie HV-51 ▪ BG 12 ▪ Nennweite 51

Anschluss A	Abmessungen (mm/in)							Muffe		Gewicht (kg/lbs) ca. per 100	Stecker		Gewicht (kg/lbs) ca. per 100
	ØE	ØG	L1	L2	L4 min	L5	SW1	SW2	Bestellbezeichnungen				
Innengewinde entsprechend ANSI B 1.20.3													
	NPTF 2" -11 1/2	101	162	179	151,5		75,5		QRC-HV-51-F-NF32-BT-W66	793,50	QRC-HV-51-M-NF32-B-W66	557	
		3.97	6.37	7.05	5.96		2.97			1749.67		1227.98	

Serie HV ▪ Staubschutz

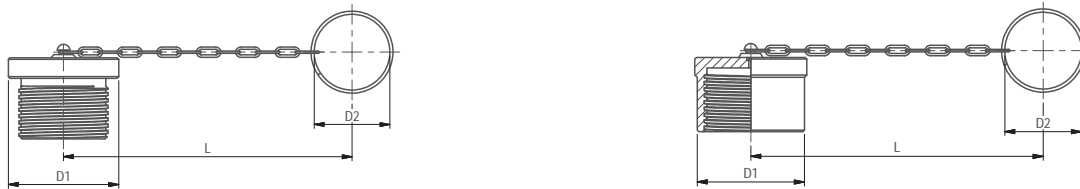

Abmessungen (mm/in)			Material	Staubstecker für Kupplungsmuffe	
D1	D2	L		Bestellbezeichnungen	
			Aluminium mit Kette	QRC-HV-19-DF-CN-W89-SI*	
69,5	48	270	Aluminium mit Kette	QRC-HV-25-DF-48/CN-W89-SI	
2,74	1,89	10,63	Aluminium mit Kette	QRC-HV-31-DF-49/CN-W89-SI	
75,5	49	270	Aluminium mit Kette	QRC-HV-38-DF-48/CN-W89-SI	
2,97	1,93	10,63	Aluminium mit Kette	QRC-HV-51-DF-CN-W89-SI*	
95,5	48	280	Aluminium mit Kette		
3,76	1,89	11,02	Aluminium mit Kette		
113,5	85	450	Aluminium mit Kette		
4,47	3,35	17,72	Aluminium mit Kette		

Abmessungen (mm/in)			Material	Staubkappe für Kupplungsstecker	
D1	D2	L		Bestellbezeichnungen	
			Aluminium mit Kette	QRC-HV-19-DM-CN-W89-SI*	
70	48	270	Aluminium mit Kette	QRC-HV-25-DM-48/CN-W89-SI	
2,76	1,89	10,63	Aluminium mit Kette	QRC-HV-31-DM-49/CN-W89-SI	
80,5	49	270	Aluminium mit Kette	QRC-HV-38-DM-48/CN-W89-SI	
3,17	1,93	10,63	Aluminium mit Kette	QRC-HV-51-DM-CN-W89-SI*	
96	48	280	Aluminium mit Kette		
3,78	1,89	11,02	Aluminium mit Kette		
			Aluminium mit Kette		

* Auf Anfrage erhältlich.



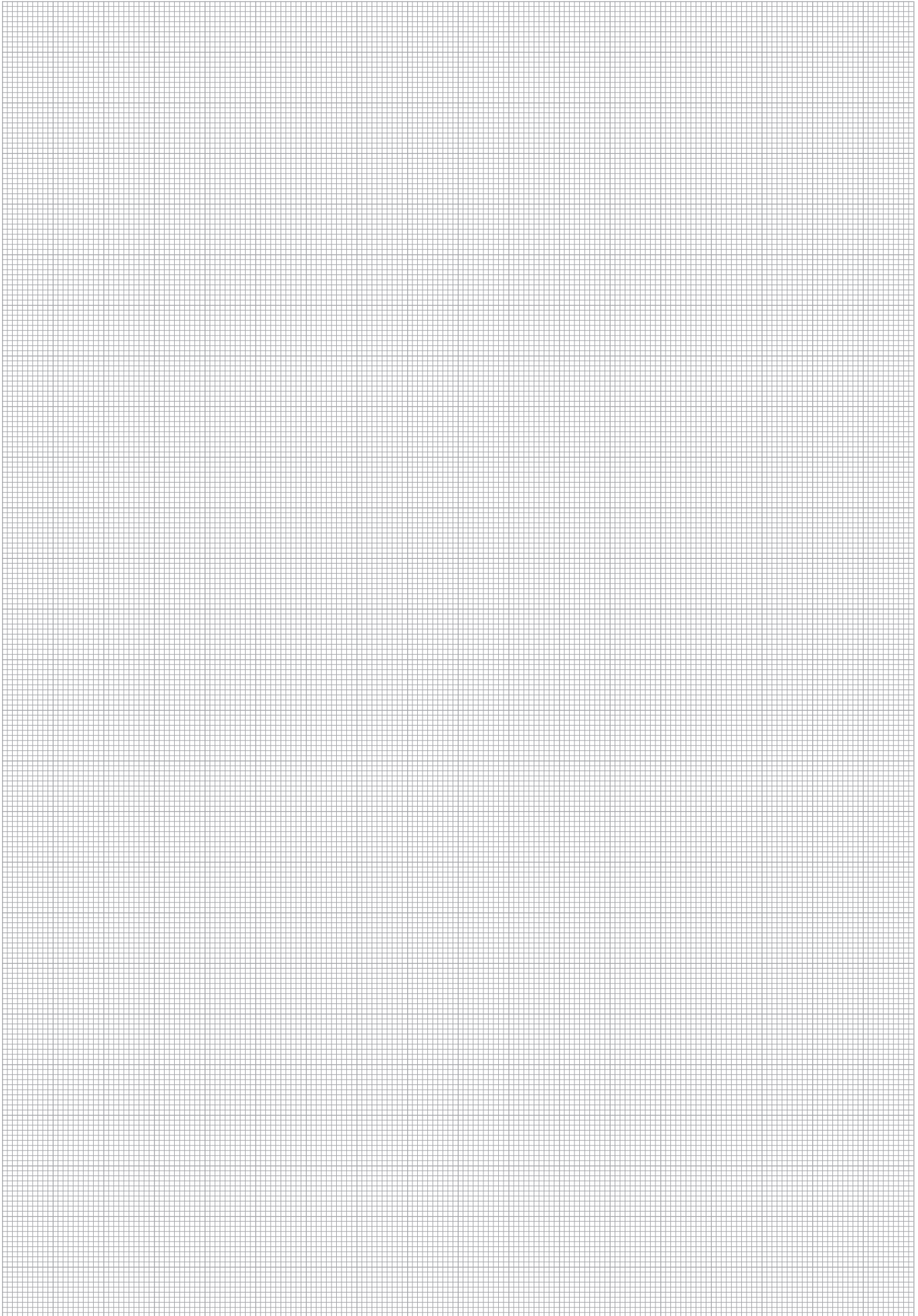





Zusätzlich zu unseren üblichen Kupplungsreihen haben wir zahlreiche Sonderkonstruktionen für verschiedenste Anwendungsgebiete, auch außerhalb der Hydraulik, in unserem Portfolio.

Gerne sind wir bereit, kundenspezifische Lösungen für Sonderanwendungen und unterschiedliche Einflussfaktoren zu finden und diese - für oder gemeinsam mit - unseren Kunden zu entwickeln.

Wasseranwendung



Elektrotechnik

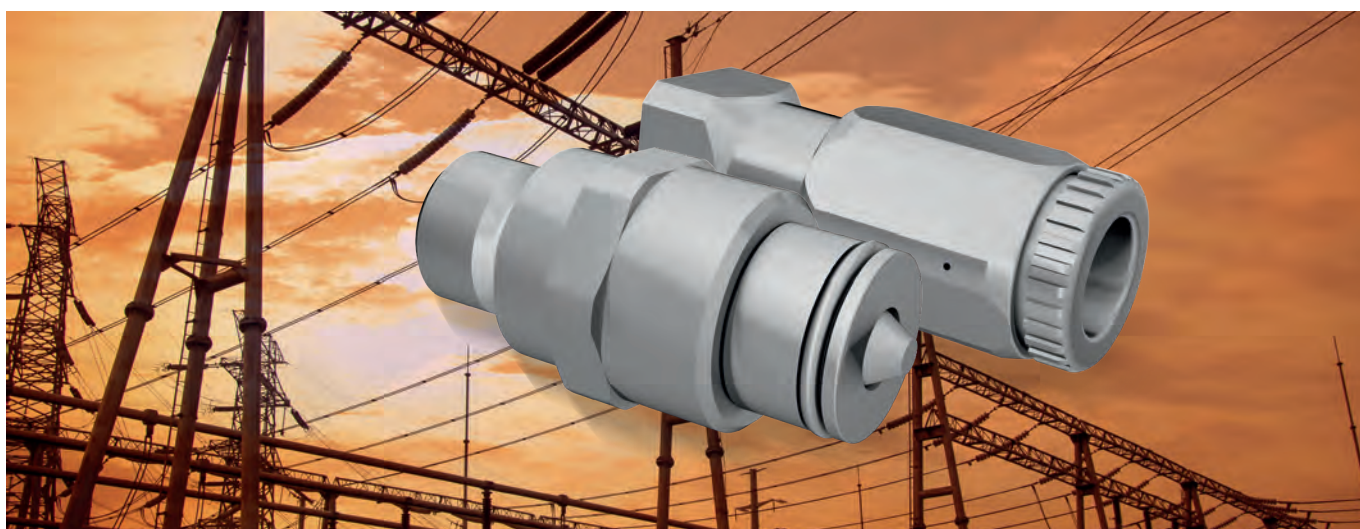

Hinweis: Das Verbinden der Kupplungshälften erfolgt je nach Bauart. Hierbei ist auf das vollständige Einrasten bei Steckkupplungen bzw. auf die vollständige Verschraubung der Schraubhülse bis auf Anschlag zu achten. Das gewaltsame und nicht sachgemäße Trennen der Verschlusskupplung führt zu Funktionsstörungen.



Fahrzeugtechnik



Landtechnik



Kühltechnik



Hinweis: Das Verbinden der Kupplungshälften erfolgt je nach Bauart. Hierbei ist auf das vollständige Einrasten bei Steckkupplungen bzw. auf die vollständige Verschraubung der Schraubhülse bis auf Anschlag zu achten. Das gewaltsame und nicht sachgemäße Trennen der Verschlusskupplung führt zu Funktionsstörungen.



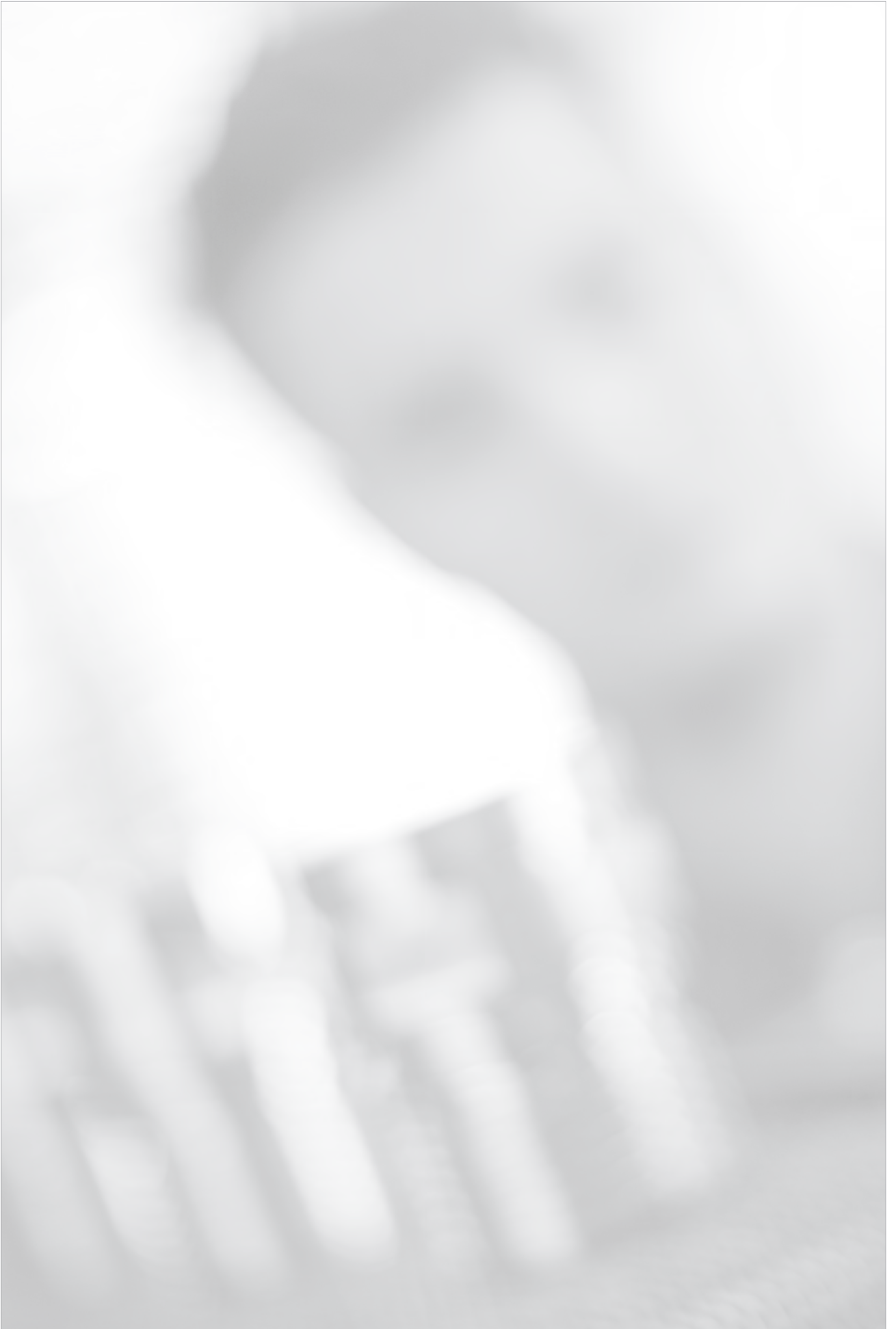

Farbkennzeichnungsringe		192 - 217	Aufclipsbarer Staubschutz	218
Einleitung Farbkennzeichnungsringe		192 - 193	Staubschutzgehäuse für Muffe	218
Farbkennzeichnungsringe für Steckkupplungen (Einfarbig / Zweifarbig)	Serie QRC-FF ▪ Flachdichtend nach ISO 16028	194 - 197	Markierungsclipse	219
	Serie QRC-FC ▪ Flachdichtend nach ISO 16028, unter Druck kuppelbar	198 - 199	Abreibhalter mit Vierlochflansch	219
	Serie QRC-HP ▪ ISO 7241-1, Serie A, Push-Pull	200 - 203	Steckerhalter	219
Farbkennzeichnungsringe für Schraubkupplungen (Einfarbig / Zweifarbig)	Serie QRC-HS ▪ ISO 14541	204 - 207	Dichtsätze	220 - 221
	Serie QRC-HS-HX ▪ ISO 14541 (Sechskantversion)	208 - 209		
	Serie QRC-RH ▪ Flachdichtend, Rohrleitungskupplung	210 - 213		
	FG Serie ▪ Flachdichtend, unter Druck kuppelbar	214 - 217		



Farbkennzeichnungsringe für STAUFF Schnellverschlusskupplungen Einleitung

Werden mehrere gleiche oder ähnliche Schnellverschlusskupplungen an einem Fahrzeug, einer Maschine oder einer Anlage verwendet, so besteht Verwechslungsgefahr beim Anschluss von Kupplungsteilen.

Die Möglichkeit der farbigen Kennzeichnung von Kupplungsmuffen und Kupplungssteckern erleichtert so deren schnelle und korrekte Zuordnung von Leitungen zueinander.

Im ersten Schritt bieten STAUFF die Farbkennzeichnung für die folgenden Baureihen an:

- **QRC-FF** (Flachdichtende Steckkupplungen)
- **QRC-FC** (Flachdichtende Steckkupplungen)
- **QRC-HP** (Steckkupplungen mit Kegelventil)
- **QRC-HS** (Schraubkupplungen mit Kegelventil)
- **QRC-RH** (Flachdichtende Rohrleitungskupplungen)
- **QRC-FG** (Flachdichtende Schraubkupplungen)

Im zweiten Schritt wird beabsichtigt, weitere Baureihen schrittweise mit Farbkennzeichnung anzubieten.

Wie genau hat STAUFF die Möglichkeit der Farbkennzeichnung an Schnellverschlusskupplungen realisiert?

Standardmäßig werden alle gelieferten Kupplungsmuffen und Kupplungsstecker der oben genannten Baureihen mit Nuten an gut sichtbaren Stellen von außenliegenden Bauteilen versehen. In diese Nuten können kunden- oder anwenderseitig entsprechend Ringe zur farbigen Kennzeichnung der Kupplungen eingesetzt werden.

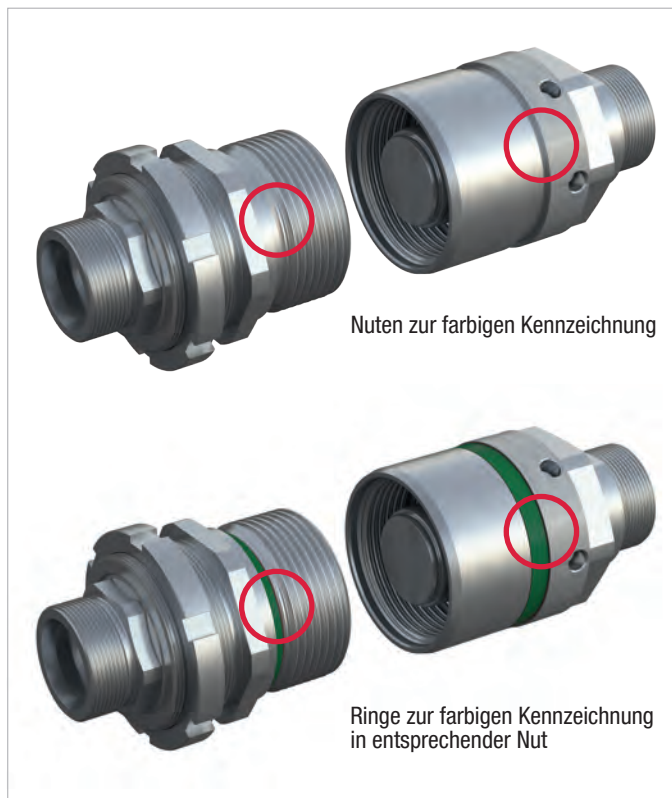

Aus welchem Werkstoff werden die Ringe zur farbigen Kennzeichnung der Kupplungen gefertigt?

Die Ringe werden aus thermoplastischem Polyurethan (TPU) gefertigt. TPU ist ein leichter und elastischer Werkstoff mit einer sehr guten Abrieb- und Verschleißfestigkeit, gepaart mit einem hohen Rückstellvermögen.

Haben diese Nuten Auswirkungen auf die Leistungsfähigkeit oder Beständigkeit der Schnellverschlusskupplungen?

Nein, selbstverständlich nicht. Die einwandfreie Performance der Kupplungen auf höchstem Niveau ist weiterhin sichergestellt. Die Nuten für die Ringe zur farbigen Kennzeichnung werden an unkritische Stellen an außenliegenden Bauteilen, wie z.B. der Schiebehülse, angeordnet.

Umfangreiche FEM-Simulationen während der Entwicklungsphase und zusätzliche Berst- und Impulsdruckprüfungen im STAUFF Technologiezentrum kommen zu dem eindeutigen Ergebnis, dass die Nuten keinerlei Auswirkungen auf die Leistungsfähigkeit haben und die Schnellverschlusskupplungen auch weiterhin die gewohnt hohen Anforderungen erfüllen bzw. übertreffen.

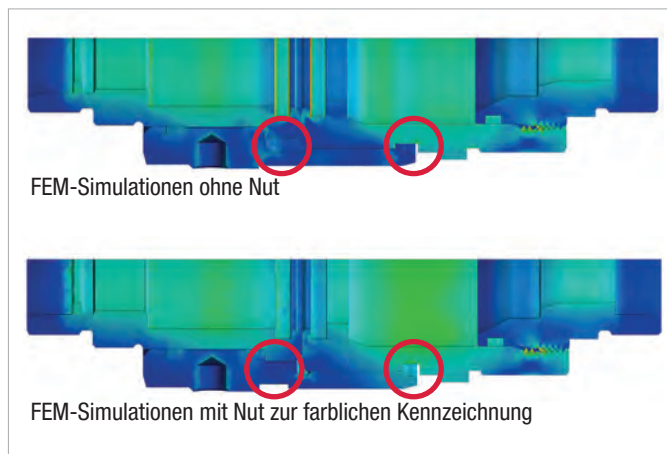

Wie werden die Ringe zur farbigen Kennzeichnung der Kupplungen montiert?

Ringe zur farbigen Kennzeichnung der Kupplungen können kunden- oder anwenderseitig bei Bedarf montiert werden.

Liefert STAUFF auch Kupplungen mit vormontierten Ringen zur farbigen Kennzeichnung aus?

Nein, das ist aktuell aufgrund der Vielfalt der Kombinationsmöglichkeiten nicht vorgesehen.

Ist für die Montage der Ringe zur farbigen Kennzeichnung ein spezielles Werkzeug erforderlich?

Nein, ein spezielles Werkzeug ist nicht notwendig. Einfache Hakenwerkzeuge können die Montage allerdings erleichtern. Im Rahmen der Entwicklung lag das Augenmerk besonders auf der Anwenderfreundlichkeit. So lassen sich die Ringe bei Bedarf auch per Hand aufweiten und an die entsprechende Stelle schieben.



Farbkennzeichnungsringe für STAUFF Schnellverschlusskupplungen Einleitung

Lassen sich die Ringe zur farbigen Kennzeichnung an Kupplungen im verbauten Zustand nachrüsten?

Ja, sofern die Kupplung über die entsprechenden Nuten verfügt, ist auch ein nachträgliches Hinzuführen der Kennzeichnungsringe jederzeit problemlos möglich.

Können die Ringe zur farbigen Kennzeichnung an Kupplungen auch mehrfach verwendet werden?

Grundsätzlich ja. Sollten aber Beschädigungen wie Risse an den Ringen zu erkennen sein, wird von einer erneuten Verwendung abgeraten.

Was ist, wenn gar keine Farbkennzeichnung gewünscht oder erforderlich ist?

In dem Fall lassen Sie die Ringe zur farbigen Kennzeichnung einfach weg und nutzen Sie die Kupplungen wie bisher ohne Farbkennzeichnung.

Welche Farben bieten STAUFF im Standard an?

STAUFF bietet die Ringe zur farbigen Kennzeichnung standardmäßig in den folgenden Farben an:

Farbe	RAL Farbcode	Farbe	RAL Farbcode
	RAL 3000		RAL 6002
	RAL 9005		RAL 2011
	RAL 1018		RAL 4001
	RAL 5005		RAL 7000

Geringfügige Farbabweichungen sind produktionsbedingt möglich

Sind auch weitere Farben möglich?

Selbstverständlich, in Abhängigkeit von den gewünschten Mengen sind auch weitere Farben umsetzbar. Bitte sprechen Sie einen STAUFF Vertriebsmitarbeiter für ein individuelles Angebot an.

Lassen sich auch Ringe zur farbigen Kennzeichnung bei Verwendung von Staubschutzgehäusen montieren?

Nein, bei Verwendung eines Staubschutzgehäuses für Muffen ist die farbliche Kennzeichnung über die Markierungsclips zu realisieren. Der Stecker wiederum muss mit einem Farbmarkierungsring ausgestattet werden.



Ist auch eine zweifarbige Kennzeichnung möglich?

Ja, auch das ist möglich. Durch das Anbringen von Ringen mit halber Breite ergibt sich eine Vielzahl von farblichen Kombinationsmöglichkeiten. Dementsprechend sind zwei Ringe erforderlich.

Sprechen Sie bitte einen STAUFF Vertriebsmitarbeiter für ein individuelles Angebot an.

Warum kann es sinnvoll sein, eine zweifarbige Kennzeichnung zu verwenden?

Es kann vorkommen, dass ein Anschluss für mehrere Leitungen verwendet wird. Auf diese Weise kann die Doppelfunktion des Anschlusses farblich gekennzeichnet werden und es wird für den Benutzer deutlich, dass er theoretisch beide Leitungen anschließen kann.

Was ist bzgl. der Lagerung der Ringe zu bedenken?

Für die Ringe gelten die gleichen Vorgaben und Anforderungen wie für viele weitere Erzeugnisse aus Kunststoffen und Elastomeren.

Bei sachgemäßer Lagerung können die Ringe zur farbigen Kennzeichnung bis zu 10 Jahre gelagert werden. Sachgemäß bedeutet in diesem Zusammenhang, dass die Ringe während der Lagerung externen Umwelteinflüssen möglichst nicht kontinuierlich ausgesetzt werden.

Lagern Sie die Ringe also möglichst trocken und zugluftfrei bei konstanten Temperaturen unter +25 °C und schützen Sie diese vor Ozon und starker künstlicher Beleuchtung. Missachtung dieser Lagerungsempfehlungen kann Versprödung der Ringe zur Folge haben.

Gibt es Einschränkungen bzgl. der Medienbeständigkeit?

Nein, die Auswahl des richtigen Werkstoffs war eines der entscheidenden Kriterien bei der Entwicklung der Ringe zur farbigen Kennzeichnung.

Entsprechend wichtig war die Beständigkeit gegenüber sämtlichen üblicherweise in der Hydraulik eingesetzten Medien. Darüber hinaus ist der Werkstoff der Ringe ebenfalls beständig gegenüber sonstigen Ölen, Fetten und einer Vielzahl an gängigen Lösungsmitteln.

Falls Sie hinsichtlich der Beständigkeit der Ringe mit bestimmten Medien unsicher sind oder Rückfragen haben, sprechen Sie bitte einen STAUFF Vertriebsmitarbeiter für weitere Informationen an.



Wie verhalten sich die Ringe bei extremer Sonneneinstrahlung?

Das eingesetzte thermoplastische Polyurethan (TPU) verfügt nicht nur über eine thermische Stabilität, sondern überzeugt auch durch eine ausgezeichnete UV-Beständigkeit.



Farbkennzeichnungsringe für Muffe
Serie QRC-FF-F

QRC-FF-06-F



Farbe	STAUFF Bestellbezeichnungen
	MR-QRC-24.1x1.2x3.6-K-RD
	MR-QRC-24.1x1.2x3.6-K-BK
	MR-QRC-24.1x1.2x3.6-K-YE
	MR-QRC-24.1x1.2x3.6-K-BU
	MR-QRC-24.1x1.2x3.6-K-GN
	MR-QRC-24.1x1.2x3.6-K-OE
	MR-QRC-24.1x1.2x3.6-K-PU
	MR-QRC-24.1x1.2x3.6-K-GY

QRC-FF-10-F



Farbe	STAUFF Bestellbezeichnungen
	MR-QRC-28x1.2x4-K-RD
	MR-QRC-28x1.2x4-K-BK
	MR-QRC-28x1.2x4-K-YE
	MR-QRC-28x1.2x4-K-BU
	MR-QRC-28x1.2x4-K-GN
	MR-QRC-28x1.2x4-K-OE
	MR-QRC-28x1.2x4-K-PU
	MR-QRC-28x1.2x4-K-GY

QRC-FF-12-F



Farbe	STAUFF Bestellbezeichnungen
	MR-QRC-33.7x1.2x3.8-K-RD
	MR-QRC-33.7x1.2x3.8-K-BK
	MR-QRC-33.7x1.2x3.8-K-YE
	MR-QRC-33.7x1.2x3.8-K-BU
	MR-QRC-33.7x1.2x3.8-K-GN
	MR-QRC-33.7x1.2x3.8-K-OE
	MR-QRC-33.7x1.2x3.8-K-PU
	MR-QRC-33.7x1.2x3.8-K-GY

QRC-FF-16-F



Farbe	STAUFF Bestellbezeichnungen
	MR-QRC-37.9x1.4x4-K-RD
	MR-QRC-37.9x1.4x4-K-BK
	MR-QRC-37.9x1.4x4-K-YE
	MR-QRC-37.9x1.4x4-K-BU
	MR-QRC-37.9x1.4x4-K-GN
	MR-QRC-37.9x1.4x4-K-OE
	MR-QRC-37.9x1.4x4-K-PU
	MR-QRC-37.9x1.4x4-K-GY

QRC-FF-19-F



Farbe	STAUFF Bestellbezeichnungen
	MR-QRC-41.1x1.4x4-K-RD
	MR-QRC-41.1x1.4x4-K-BK
	MR-QRC-41.1x1.4x4-K-YE
	MR-QRC-41.1x1.4x4-K-BU
	MR-QRC-41.1x1.4x4-K-GN
	MR-QRC-41.1x1.4x4-K-OE
	MR-QRC-41.1x1.4x4-K-PU
	MR-QRC-41.1x1.4x4-K-GY

QRC-FF-25-F



Farbe	STAUFF Bestellbezeichnungen
	MR-QRC-49.4x1.4x5-K-RD
	MR-QRC-49.4x1.4x5-K-BK
	MR-QRC-49.4x1.4x5-K-YE
	MR-QRC-49.4x1.4x5-K-BU
	MR-QRC-49.4x1.4x5-K-GN
	MR-QRC-49.4x1.4x5-K-OE
	MR-QRC-49.4x1.4x5-K-PU
	MR-QRC-49.4x1.4x5-K-GY

QRC-FF-38-F



Farbe	STAUFF Bestellbezeichnungen
	MR-QRC-75.2x1.4x7.5-K-RD
	MR-QRC-75.2x1.4x7.5-K-BK
	MR-QRC-75.2x1.4x7.5-K-YE
	MR-QRC-75.2x1.4x7.5-K-BU
	MR-QRC-75.2x1.4x7.5-K-GN
	MR-QRC-75.2x1.4x7.5-K-OE
	MR-QRC-75.2x1.4x7.5-K-PU
	MR-QRC-75.2x1.4x7.5-K-GY

Bei Verwendung eines Staubschutzgehäuses für Muffen ist die farbliche Kennzeichnung über die Markierungsclips zu realisieren.

Hinweis: Die Zuordnung der Farbkennzeichnungsringe gilt für jegliche Anschlussarten der Kupplungen in den jeweiligen Nennweiten.



Auf Anfrage: Zweifarbige Kennzeichnungsringe für Muffe Serie QRC-FF-F
QRC-FF-10-F

Farbe	STAUFF Bestellbezeichnungen
	MR-QRC-28x1.2x2-K-RD
	MR-QRC-28x1.2x2-K-BK
	MR-QRC-28x1.2x2-K-YE
	MR-QRC-28x1.2x2-K-BU
	MR-QRC-28x1.2x2-K-GN
	MR-QRC-28x1.2x2-K-OE
	MR-QRC-28x1.2x2-K-PU
	MR-QRC-28x1.2x2-K-GY

QRC-FF-12-F

Farbe	STAUFF Bestellbezeichnungen
	MR-QRC-33.7x1.2x1.9-K-RD
	MR-QRC-33.7x1.2x1.9-K-BK
	MR-QRC-33.7x1.2x1.9-K-YE
	MR-QRC-33.7x1.2x1.9-K-BU
	MR-QRC-33.7x1.2x1.9-K-GN
	MR-QRC-33.7x1.2x1.9-K-OE
	MR-QRC-33.7x1.2x1.9-K-PU
	MR-QRC-33.7x1.2x1.9-K-GY

QRC-FF-16-F

Farbe	STAUFF Bestellbezeichnungen
	MR-QRC-37.9x1.4x2-K-RD
	MR-QRC-37.9x1.4x2-K-BK
	MR-QRC-37.9x1.4x2-K-YE
	MR-QRC-37.9x1.4x2-K-BU
	MR-QRC-37.9x1.4x2-K-GN
	MR-QRC-37.9x1.4x2-K-OE
	MR-QRC-37.9x1.4x2-K-PU
	MR-QRC-37.9x1.4x2-K-GY

QRC-FF-19-F

Farbe	STAUFF Bestellbezeichnungen
	MR-QRC-41.1x1.4x2-K-RD
	MR-QRC-41.1x1.4x2-K-BK
	MR-QRC-41.1x1.4x2-K-YE
	MR-QRC-41.1x1.4x2-K-BU
	MR-QRC-41.1x1.4x2-K-GN
	MR-QRC-41.1x1.4x2-K-OE
	MR-QRC-41.1x1.4x2-K-PU
	MR-QRC-41.1x1.4x2-K-GY

QRC-FF-25-F

Farbe	STAUFF Bestellbezeichnungen
	MR-QRC-49.4x1.4x2.5-K-RD
	MR-QRC-49.4x1.4x2.5-K-BK
	MR-QRC-49.4x1.4x2.5-K-YE
	MR-QRC-49.4x1.4x2.5-K-BU
	MR-QRC-49.4x1.4x2.5-K-GN
	MR-QRC-49.4x1.4x2.5-K-OE
	MR-QRC-49.4x1.4x2.5-K-PU
	MR-QRC-49.4x1.4x2.5-K-GY

Bei Verwendung eines Staubschutzgehäuses für Muffen ist die farbliche Kennzeichnung über die Markierungsclips zu realisieren.

Hinweis: Zweifarbige Kennzeichnungsringe sind auf Anfrage erhältlich. Sprechen Sie bitte einen STAUFF Vertriebsmitarbeiter für ein individuelles Angebot an.



Farbkennzeichnungsringe für Stecker
Serie QRC-FF-M

QRC-FF-06-M



Farbe	STAUFF Bestellbezeichnungen
	MR-QRC-18.3x1.2x2-K-RD
	MR-QRC-18.3x1.2x2-K-BK
	MR-QRC-18.3x1.2x2-K-YE
	MR-QRC-18.3x1.2x2-K-BU
	MR-QRC-18.3x1.2x2-K-GN
	MR-QRC-18.3x1.2x2-K-OE
	MR-QRC-18.3x1.2x2-K-PU
	MR-QRC-18.3x1.2x2-K-GY

QRC-FF-10-M



Farbe	STAUFF Bestellbezeichnungen
	MR-QRC-20.1x1.2x2-K-RD
	MR-QRC-20.1x1.2x2-K-BK
	MR-QRC-20.1x1.2x2-K-YE
	MR-QRC-20.1x1.2x2-K-BU
	MR-QRC-20.1x1.2x2-K-GN
	MR-QRC-20.1x1.2x2-K-OE
	MR-QRC-20.1x1.2x2-K-PU
	MR-QRC-20.1x1.2x2-K-GY

QRC-FF-12-M



Farbe	STAUFF Bestellbezeichnungen
	MR-QRC-28x1.2x4-K-RD
	MR-QRC-28x1.2x4-K-BK
	MR-QRC-28x1.2x4-K-YE
	MR-QRC-28x1.2x4-K-BU
	MR-QRC-28x1.2x4-K-GN
	MR-QRC-28x1.2x4-K-OE
	MR-QRC-28x1.2x4-K-PU
	MR-QRC-28x1.2x4-K-GY

QRC-FF-16-M



Farbe	STAUFF Bestellbezeichnungen
	MR-QRC-32.1x1.2x4-K-RD
	MR-QRC-32.1x1.2x4-K-BK
	MR-QRC-32.1x1.2x4-K-YE
	MR-QRC-32.1x1.2x4-K-BU
	MR-QRC-32.1x1.2x4-K-GN
	MR-QRC-32.1x1.2x4-K-OE
	MR-QRC-32.1x1.2x4-K-PU
	MR-QRC-32.1x1.2x4-K-GY

QRC-FF-19-M



Farbe	STAUFF Bestellbezeichnungen
	MR-QRC-37.9x1.4x4-K-RD
	MR-QRC-37.9x1.4x4-K-BK
	MR-QRC-37.9x1.4x4-K-YE
	MR-QRC-37.9x1.4x4-K-BU
	MR-QRC-37.9x1.4x4-K-GN
	MR-QRC-37.9x1.4x4-K-OE
	MR-QRC-37.9x1.4x4-K-PU
	MR-QRC-37.9x1.4x4-K-GY

QRC-FF-25-M



Farbe	STAUFF Bestellbezeichnungen
	MR-QRC-49.4x1.4x5-K-RD
	MR-QRC-49.4x1.4x5-K-BK
	MR-QRC-49.4x1.4x5-K-YE
	MR-QRC-49.4x1.4x5-K-BU
	MR-QRC-49.4x1.4x5-K-GN
	MR-QRC-49.4x1.4x5-K-OE
	MR-QRC-49.4x1.4x5-K-PU
	MR-QRC-49.4x1.4x5-K-GY

QRC-FF-38-M



Farbe	STAUFF Bestellbezeichnungen
	MR-QRC-65x1.4x6-K-RD
	MR-QRC-65x1.4x6-K-BK
	MR-QRC-65x1.4x6-K-YE
	MR-QRC-65x1.4x6-K-BU
	MR-QRC-65x1.4x6-K-GN
	MR-QRC-65x1.4x6-K-OE
	MR-QRC-65x1.4x6-K-PU
	MR-QRC-65x1.4x6-K-GY

Hinweis: Die Zuordnung der Farbkennzeichnungsringe gilt für jegliche Anschlussarten der Kupplungen in den jeweiligen Nennweiten.



Auf Anfrage: Zweifarbige Kennzeichnungsringe für Stecker Serie QRC-FF-M
QRC-FF-10-M

Farbe	STAUFF Bestellbezeichnungen
	MR-QRC-20.1x1.2x1-K-RD
	MR-QRC-20.1x1.2x1-K-BK
	MR-QRC-20.1x1.2x1-K-YE
	MR-QRC-20.1x1.2x1-K-BU
	MR-QRC-20.1x1.2x1-K-GN
	MR-QRC-20.1x1.2x1-K-OE
	MR-QRC-20.1x1.2x1-K-PU
	MR-QRC-20.1x1.2x1-K-GY

QRC-FF-12-M

Farbe	STAUFF Bestellbezeichnungen
	MR-QRC-28x1.2x2-K-RD
	MR-QRC-28x1.2x2-K-BK
	MR-QRC-28x1.2x2-K-YE
	MR-QRC-28x1.2x2-K-BU
	MR-QRC-28x1.2x2-K-GN
	MR-QRC-28x1.2x2-K-OE
	MR-QRC-28x1.2x2-K-PU
	MR-QRC-28x1.2x2-K-GY

QRC-FF-16-M

Farbe	STAUFF Bestellbezeichnungen
	MR-QRC-32.1x1.2x2-K-RD
	MR-QRC-32.1x1.2x2-K-BK
	MR-QRC-32.1x1.2x2-K-YE
	MR-QRC-32.1x1.2x2-K-BU
	MR-QRC-32.1x1.2x2-K-GN
	MR-QRC-32.1x1.2x2-K-OE
	MR-QRC-32.1x1.2x2-K-PU
	MR-QRC-32.1x1.2x2-K-GY

QRC-FF-19-M

Farbe	STAUFF Bestellbezeichnungen
	MR-QRC-37.9x1.4x2-K-RD
	MR-QRC-37.9x1.4x2-K-BK
	MR-QRC-37.9x1.4x2-K-YE
	MR-QRC-37.9x1.4x2-K-BU
	MR-QRC-37.9x1.4x2-K-GN
	MR-QRC-37.9x1.4x2-K-OE
	MR-QRC-37.9x1.4x2-K-PU
	MR-QRC-37.9x1.4x2-K-GY

QRC-FF-25-M

Farbe	STAUFF Bestellbezeichnungen
	MR-QRC-49.4x1.4x2.5-K-RD
	MR-QRC-49.4x1.4x2.5-K-BK
	MR-QRC-49.4x1.4x2.5-K-YE
	MR-QRC-49.4x1.4x2.5-K-BU
	MR-QRC-49.4x1.4x2.5-K-GN
	MR-QRC-49.4x1.4x2.5-K-OE
	MR-QRC-49.4x1.4x2.5-K-PU
	MR-QRC-49.4x1.4x2.5-K-GY

Hinweis: Zweifarbige Kennzeichnungsringe sind auf Anfrage erhältlich. Sprechen Sie bitte einen STAUFF Vertriebsmitarbeiter für ein individuelles Angebot an.



Farbkennzeichnungsringe für Stecker
Serie QRC-FC-M

QRC-FC-10-M



Farbe	STAUFF Bestellbezeichnungen
	MR-QRC-28x1.2x4-K-RD
	MR-QRC-28x1.2x4-K-BK
	MR-QRC-28x1.2x4-K-YE
	MR-QRC-28x1.2x4-K-BU
	MR-QRC-28x1.2x4-K-GN
	MR-QRC-28x1.2x4-K-OE
	MR-QRC-28x1.2x4-K-PU
	MR-QRC-28x1.2x4-K-GY

QRC-FC-12-M



Farbe	STAUFF Bestellbezeichnungen
	MR-QRC-32.1x1.2x4-K-RD
	MR-QRC-32.1x1.2x4-K-BK
	MR-QRC-32.1x1.2x4-K-YE
	MR-QRC-32.1x1.2x4-K-BU
	MR-QRC-32.1x1.2x4-K-GN
	MR-QRC-32.1x1.2x4-K-OE
	MR-QRC-32.1x1.2x4-K-PU
	MR-QRC-32.1x1.2x4-K-GY

QRC-FC-16-M



Farbe	STAUFF Bestellbezeichnungen
	MR-QRC-37.9x1.4x4-K-RD
	MR-QRC-37.9x1.4x4-K-BK
	MR-QRC-37.9x1.4x4-K-YE
	MR-QRC-37.9x1.4x4-K-BU
	MR-QRC-37.9x1.4x4-K-GN
	MR-QRC-37.9x1.4x4-K-OE
	MR-QRC-37.9x1.4x4-K-PU
	MR-QRC-37.9x1.4x4-K-GY

QRC-FC-19-M



Farbe	STAUFF Bestellbezeichnungen
	MR-QRC-41.1x1.4x4-K-RD
	MR-QRC-41.1x1.4x4-K-BK
	MR-QRC-41.1x1.4x4-K-YE
	MR-QRC-41.1x1.4x4-K-BU
	MR-QRC-41.1x1.4x4-K-GN
	MR-QRC-41.1x1.4x4-K-OE
	MR-QRC-41.1x1.4x4-K-PU
	MR-QRC-41.1x1.4x4-K-GY

QRC-FC-25-M



Farbe	STAUFF Bestellbezeichnungen
	MR-QRC-49.4x1.4x5-K-RD
	MR-QRC-49.4x1.4x5-K-BK
	MR-QRC-49.4x1.4x5-K-YE
	MR-QRC-49.4x1.4x5-K-BU
	MR-QRC-49.4x1.4x5-K-GN
	MR-QRC-49.4x1.4x5-K-OE
	MR-QRC-49.4x1.4x5-K-PU
	MR-QRC-49.4x1.4x5-K-GY

Hinweis: Die Zuordnung der Farbkennzeichnungsringe gilt für jegliche Anschlussarten der Kupplungen in den jeweiligen Nennweiten.



Auf Anfrage: Zweifarbige Kennzeichnungsringe für Stecker Serie QRC-FC-M
QRC-FC-10-M

Farbe	STAUFF Bestellbezeichnungen
	MR-QRC-28x1.2x2-K-RD
	MR-QRC-28x1.2x2-K-BK
	MR-QRC-28x1.2x2-K-YE
	MR-QRC-28x1.2x2-K-BU
	MR-QRC-28x1.2x2-K-GN
	MR-QRC-28x1.2x2-K-OE
	MR-QRC-28x1.2x2-K-PU
	MR-QRC-28x1.2x2-K-GY

QRC-FC-12-M

Farbe	STAUFF Bestellbezeichnungen
	MR-QRC-32.1x1.2x2-K-RD
	MR-QRC-32.1x1.2x2-K-BK
	MR-QRC-32.1x1.2x2-K-YE
	MR-QRC-32.1x1.2x2-K-BU
	MR-QRC-32.1x1.2x2-K-GN
	MR-QRC-32.1x1.2x2-K-OE
	MR-QRC-32.1x1.2x2-K-PU
	MR-QRC-32.1x1.2x2-K-GY

QRC-FC-16-M

Farbe	STAUFF Bestellbezeichnungen
	MR-QRC-37.9x1.4x2-K-RD
	MR-QRC-37.9x1.4x2-K-BK
	MR-QRC-37.9x1.4x2-K-YE
	MR-QRC-37.9x1.4x2-K-BU
	MR-QRC-37.9x1.4x2-K-GN
	MR-QRC-37.9x1.4x2-K-OE
	MR-QRC-37.9x1.4x2-K-PU
	MR-QRC-37.9x1.4x2-K-GY

QRC-FC-19-M

Farbe	STAUFF Bestellbezeichnungen
	MR-QRC-41.1x1.4x2-K-RD
	MR-QRC-41.1x1.4x2-K-BK
	MR-QRC-41.1x1.4x2-K-YE
	MR-QRC-41.1x1.4x2-K-BU
	MR-QRC-41.1x1.4x2-K-GN
	MR-QRC-41.1x1.4x2-K-OE
	MR-QRC-41.1x1.4x2-K-PU
	MR-QRC-41.1x1.4x2-K-GY

QRC-FC-25-M

Farbe	STAUFF Bestellbezeichnungen
	MR-QRC-49.4x1.4x2.5-K-RD
	MR-QRC-49.4x1.4x2.5-K-BK
	MR-QRC-49.4x1.4x2.5-K-YE
	MR-QRC-49.4x1.4x2.5-K-BU
	MR-QRC-49.4x1.4x2.5-K-GN
	MR-QRC-49.4x1.4x2.5-K-OE
	MR-QRC-49.4x1.4x2.5-K-PU
	MR-QRC-49.4x1.4x2.5-K-GY

Hinweis: Zweifarbige Kennzeichnungsringe sind auf Anfrage erhältlich. Sprechen Sie bitte einen STAUFF Vertriebsmitarbeiter für ein individuelles Angebot an.



Farbkennzeichnungsringe für Muffe
Serie QRC-HP-F

QRC-HP-10-F



Farbe	STAUFF Bestellbezeichnungen
	MR-QRC-28x1.2x2-RD
	MR-QRC-28x1.2x2-BK
	MR-QRC-28x1.2x2-YE
	MR-QRC-28x1.2x2-BU
	MR-QRC-28x1.2x2-GN
	MR-QRC-28x1.2x2-OE
	MR-QRC-28x1.2x2-PU
	MR-QRC-28x1.2x2-GY

QRC-HP-12-F



Farbe	STAUFF Bestellbezeichnungen
	MR-QRC-33.7x1.2x3.8-K-RD
	MR-QRC-33.7x1.2x3.8-K-BK
	MR-QRC-33.7x1.2x3.8-K-YE
	MR-QRC-33.7x1.2x3.8-K-BU
	MR-QRC-33.7x1.2x3.8-K-GN
	MR-QRC-33.7x1.2x3.8-K-OE
	MR-QRC-33.7x1.2x3.8-K-PU
	MR-QRC-33.7x1.2x3.8-K-GY

Bei Verwendung eines Staubschutzgehäuses für Muffen ist die farbliche Kennzeichnung über die Markierungsclips zu realisieren.

QRC-HP-19-F



Farbe	STAUFF Bestellbezeichnungen
	MR-QRC-41.1x1.4x4-K-RD
	MR-QRC-41.1x1.4x4-K-BK
	MR-QRC-41.1x1.4x4-K-YE
	MR-QRC-41.1x1.4x4-K-BU
	MR-QRC-41.1x1.4x4-K-GN
	MR-QRC-41.1x1.4x4-K-OE
	MR-QRC-41.1x1.4x4-K-PU
	MR-QRC-41.1x1.4x4-K-GY

QRC-HP-25-F











Farbe	STAUFF Bestellbezeichnungen
	MR-QRC-49.4x1.4x5-RD
	MR-QRC-49.4x1.4x5-BK
	MR-QRC-49.4x1.4x5-YE
	MR-QRC-49.4x1.4x5-BU
	MR-QRC-49.4x1.4x5-GN
	MR-QRC-49.4x1.4x5-OE
	MR-QRC-49.4x1.4x5-PU
	MR-QRC-49.4x1.4x5-GY

Hinweis: Die Zuordnung der Farbkennzeichnungsringe gilt für jegliche Anschlussarten der Kupplungen in den jeweiligen Nennweiten.



**Auf Anfrage: Zweifarbige Kennzeichnungsringe für Muffe
Serie QRC-HP-F**
QRC-HP-19-F

Farbe	STAUFF Bestellbezeichnungen
	MR-QRC-41.1x1.4x2-K-RD
	MR-QRC-41.1x1.4x2-K-BK
	MR-QRC-41.1x1.4x2-K-YE
	MR-QRC-41.1x1.4x2-K-BU
	MR-QRC-41.1x1.4x2-K-GN
	MR-QRC-41.1x1.4x2-K-OE
	MR-QRC-41.1x1.4x2-K-PU
	MR-QRC-41.1x1.4x2-K-GY

Bei Verwendung eines Staubschutzgehäuses für Muffen ist die farbliche Kennzeichnung über die Markierungsclips zu realisieren.



Farbkennzeichnungsringe für Stecker
Serie QRC-HP-M

QRC-HP-10-M



Farbe	STAUFF Bestellbezeichnungen
	MR-QRC-15.8x1.2x2.5-RD
	MR-QRC-15.8x1.2x2.5-BK
	MR-QRC-15.8x1.2x2.5-YE
	MR-QRC-15.8x1.2x2.5-BU
	MR-QRC-15.8x1.2x2.5-GN
	MR-QRC-15.8x1.2x2.5-OE
	MR-QRC-15.8x1.2x2.5-PU
	MR-QRC-15.8x1.2x2.5-GY

QRC-HP-12-M



Farbe	STAUFF Bestellbezeichnungen
	MR-QRC-20.1x1.2x2-K-RD
	MR-QRC-20.1x1.2x2-K-BK
	MR-QRC-20.1x1.2x2-K-YE
	MR-QRC-20.1x1.2x2-K-BU
	MR-QRC-20.1x1.2x2-K-GN
	MR-QRC-20.1x1.2x2-K-OE
	MR-QRC-20.1x1.2x2-K-PU
	MR-QRC-20.1x1.2x2-K-GY

QRC-HP-19-M



Farbe	STAUFF Bestellbezeichnungen
	MR-QRC-28x1.2x2-K-RD
	MR-QRC-28x1.2x2-K-BK
	MR-QRC-28x1.2x2-K-YE
	MR-QRC-28x1.2x2-K-BU
	MR-QRC-28x1.2x2-K-GN
	MR-QRC-28x1.2x2-K-OE
	MR-QRC-28x1.2x2-K-PU
	MR-QRC-28x1.2x2-K-GY

QRC-HP-25-M











Farbe	STAUFF Bestellbezeichnungen
	MR-QRC-32.1x1.2x2-RD
	MR-QRC-32.1x1.2x2-BK
	MR-QRC-32.1x1.2x2-YE
	MR-QRC-32.1x1.2x2-BU
	MR-QRC-32.1x1.2x2-GN
	MR-QRC-32.1x1.2x2-OE
	MR-QRC-32.1x1.2x2-PU
	MR-QRC-32.1x1.2x2-GY

Hinweis: Die Zuordnung der Farbkennzeichnungsringe gilt für jegliche Anschlussarten der Kupplungen in den jeweiligen Nennweiten.



**Auf Anfrage: Zweifarbige Kennzeichnungsringe für Stecker
Serie QRC-HP-M**
QRC-HP-19-M

Farbe	STAUFF Bestellbezeichnungen
	MR-QRC-28x1.2x1-K-RD
	MR-QRC-28x1.2x1-K-BK
	MR-QRC-28x1.2x1-K-YE
	MR-QRC-28x1.2x1-K-BU
	MR-QRC-28x1.2x1-K-GN
	MR-QRC-28x1.2x1-K-OE
	MR-QRC-28x1.2x1-K-PU
	MR-QRC-28x1.2x1-K-GY

Hinweis: Zweifarbige Kennzeichnungsringe sind auf Anfrage erhältlich. Sprechen Sie bitte einen STAUFF Vertriebsmitarbeiter für ein individuelles Angebot an.



Farbkennzeichnungsringe für Muffe
Serie QRC-HS-F

QRC-HS-06-F



Farbe	STAUFF Bestellbezeichnungen
	MR-QRC-20.1x1.2x2-K-RD
	MR-QRC-20.1x1.2x2-K-BK
	MR-QRC-20.1x1.2x2-K-YE
	MR-QRC-20.1x1.2x2-K-BU
	MR-QRC-20.1x1.2x2-K-GN
	MR-QRC-20.1x1.2x2-K-OE
	MR-QRC-20.1x1.2x2-K-PU
	MR-QRC-20.1x1.2x2-K-GY

QRC-HS-10-F



Farbe	STAUFF Bestellbezeichnungen
	MR-QRC-24.1x1.2x3.6-K-RD
	MR-QRC-24.1x1.2x3.6-K-BK
	MR-QRC-24.1x1.2x3.6-K-YE
	MR-QRC-24.1x1.2x3.6-K-BU
	MR-QRC-24.1x1.2x3.6-K-GN
	MR-QRC-24.1x1.2x3.6-K-OE
	MR-QRC-24.1x1.2x3.6-K-PU
	MR-QRC-24.1x1.2x3.6-K-GY

QRC-HS-12-F



Farbe	STAUFF Bestellbezeichnungen
	QRC-29.9x1.2x4-K-RD
	QRC-29.9x1.2x4-K-BK
	QRC-29.9x1.2x4-K-YE
	QRC-29.9x1.2x4-K-BU
	QRC-29.9x1.2x4-K-GN
	QRC-29.9x1.2x4-K-OE
	QRC-29.9x1.2x4-K-PU
	QRC-29.9x1.2x4-K-GY

QRC-HS-19-F



Farbe	STAUFF Bestellbezeichnungen
	MR-QRC-37.9x1.4x4-K-RD
	MR-QRC-37.9x1.4x4-K-BK
	MR-QRC-37.9x1.4x4-K-YE
	MR-QRC-37.9x1.4x4-K-BU
	MR-QRC-37.9x1.4x4-K-GN
	MR-QRC-37.9x1.4x4-K-OE
	MR-QRC-37.9x1.4x4-K-PU
	MR-QRC-37.9x1.4x4-K-GY

QRC-HS-25-F



Farbe	STAUFF Bestellbezeichnungen
	MR-QRC-43.5x1.4x5-K-RD
	MR-QRC-43.5x1.4x5-K-BK
	MR-QRC-43.5x1.4x5-K-YE
	MR-QRC-43.5x1.4x5-K-BU
	MR-QRC-43.5x1.4x5-K-GN
	MR-QRC-43.5x1.4x5-K-OE
	MR-QRC-43.5x1.4x5-K-PU
	MR-QRC-43.5x1.4x5-K-GY

QRC-HS-38-F



Farbe	STAUFF Bestellbezeichnungen
	MR-QRC-65x1.4x6-K-RD
	MR-QRC-65x1.4x6-K-BK
	MR-QRC-65x1.4x6-K-YE
	MR-QRC-65x1.4x6-K-BU
	MR-QRC-65x1.4x6-K-GN
	MR-QRC-65x1.4x6-K-OE
	MR-QRC-65x1.4x6-K-PU
	MR-QRC-65x1.4x6-K-GY

Hinweis: Die Zuordnung der Farbkennzeichnungsringe gilt für jegliche Anschlussarten der Kupplungen in den jeweiligen Nennweiten.



Auf Anfrage: Zweifarbige Kennzeichnungsringe für Muffe Serie QRC-HS-F
QRC-HS-10-F

Farbe	STAUFF Bestellbezeichnungen
	MR-QRC-24.1x1.2x1.8-K-RD
	MR-QRC-24.1x1.2x1.8-K-BK
	MR-QRC-24.1x1.2x1.8-K-YE
	MR-QRC-24.1x1.2x1.8-K-BU
	MR-QRC-24.1x1.2x1.8-K-GN
	MR-QRC-24.1x1.2x1.8-K-OE
	MR-QRC-24.1x1.2x1.8-K-PU
	MR-QRC-24.1x1.2x1.8-K-GY

QRC-HS-12-F

Farbe	STAUFF Bestellbezeichnungen
	QRC-29.9x1.2x2-K-RD
	QRC-29.9x1.2x2-K-BK
	QRC-29.9x1.2x2-K-YE
	QRC-29.9x1.2x2-K-BU
	QRC-29.9x1.2x2-K-GN
	QRC-29.9x1.2x2-K-OE
	QRC-29.9x1.2x2-K-PU
	QRC-29.9x1.2x2-K-GY

QRC-HS-19-F

Farbe	STAUFF Bestellbezeichnungen
	MR-QRC-37.9x1.4x2-K-RD
	MR-QRC-37.9x1.4x2-K-BK
	MR-QRC-37.9x1.4x2-K-YE
	MR-QRC-37.9x1.4x2-K-BU
	MR-QRC-37.9x1.4x2-K-GN
	MR-QRC-37.9x1.4x2-K-OE
	MR-QRC-37.9x1.4x2-K-PU
	MR-QRC-37.9x1.4x2-K-GY

QRC-HS-25-F

Farbe	STAUFF Bestellbezeichnungen
	MR-QRC-43.5x1.4x2.5-K-RD
	MR-QRC-43.5x1.4x2.5-K-BK
	MR-QRC-43.5x1.4x2.5-K-YE
	MR-QRC-43.5x1.4x2.5-K-BU
	MR-QRC-43.5x1.4x2.5-K-GN
	MR-QRC-43.5x1.4x2.5-K-OE
	MR-QRC-43.5x1.4x2.5-K-PU
	MR-QRC-43.5x1.4x2.5-K-GY

Hinweis: Zweifarbige Kennzeichnungsringe sind auf Anfrage erhältlich. Sprechen Sie bitte einen STAUFF Vertriebsmitarbeiter für ein individuelles Angebot an.



Farbkennzeichnungsringe für Stecker Serie QRC-HS-M

QRC-HS-06-M



Farbe	STAUFF Bestellbezeichnungen
	MR-QRC-29.9x1.2x4-K-RD
	MR-QRC-29.9x1.2x4-K-BK
	MR-QRC-29.9x1.2x4-K-YE
	MR-QRC-29.9x1.2x4-K-BU
	MR-QRC-29.9x1.2x4-K-GN
	MR-QRC-29.9x1.2x4-K-OE
	MR-QRC-29.9x1.2x4-K-PU
	MR-QRC-29.9x1.2x4-K-GY

QRC-HS-10-M



Farbe	STAUFF Bestellbezeichnungen
	MR-QRC-29.9x1.2x4-K-RD
	MR-QRC-29.9x1.2x4-K-BK
	MR-QRC-29.9x1.2x4-K-YE
	MR-QRC-29.9x1.2x4-K-BU
	MR-QRC-29.9x1.2x4-K-GN
	MR-QRC-29.9x1.2x4-K-OE
	MR-QRC-29.9x1.2x4-K-PU
	MR-QRC-29.9x1.2x4-K-GY

QRC-HS-12-M



Farbe	STAUFF Bestellbezeichnungen
	MR-QRC-37.9x1.4x4-K-RD
	MR-QRC-37.9x1.4x4-K-BK
	MR-QRC-37.9x1.4x4-K-YE
	MR-QRC-37.9x1.4x4-K-BU
	MR-QRC-37.9x1.4x4-K-GN
	MR-QRC-37.9x1.4x4-K-OE
	MR-QRC-37.9x1.4x4-K-PU
	MR-QRC-37.9x1.4x4-K-GY

QRC-HS-19-M



Farbe	STAUFF Bestellbezeichnungen
	MR-QRC-43.5x1.4x5-K-RD
	MR-QRC-43.5x1.4x5-K-BK
	MR-QRC-43.5x1.4x5-K-YE
	MR-QRC-43.5x1.4x5-K-BU
	MR-QRC-43.5x1.4x5-K-GN
	MR-QRC-43.5x1.4x5-K-OE
	MR-QRC-43.5x1.4x5-K-PU
	MR-QRC-43.5x1.4x5-K-GY

QRC-HS-25-M



Farbe	STAUFF Bestellbezeichnungen
	MR-QRC-49.4x1.4x5-K-RD
	MR-QRC-49.4x1.4x5-K-BK
	MR-QRC-49.4x1.4x5-K-YE
	MR-QRC-49.4x1.4x5-K-BU
	MR-QRC-49.4x1.4x5-K-GN
	MR-QRC-49.4x1.4x5-K-OE
	MR-QRC-49.4x1.4x5-K-PU
	MR-QRC-49.4x1.4x5-K-GY

QRC-HS-38-M



Farbe	STAUFF Bestellbezeichnungen
	MR-QRC-75.2x1.4x7.5-K-RD
	MR-QRC-75.2x1.4x7.5-K-BK
	MR-QRC-75.2x1.4x7.5-K-YE
	MR-QRC-75.2x1.4x7.5-K-BU
	MR-QRC-75.2x1.4x7.5-K-GN
	MR-QRC-75.2x1.4x7.5-K-OE
	MR-QRC-75.2x1.4x7.5-K-PU
	MR-QRC-75.2x1.4x7.5-K-GY

Hinweis: Die Zuordnung der Farbkennzeichnungsringe gilt für jegliche Anschlussarten der Kupplungen in den jeweiligen Nennweiten.



Auf Anfrage: Zweifarbige Kennzeichnungsringe für Stecker Serie QRC-HS-M
QRC-HS-10-M

Farbe	STAUFF Bestellbezeichnungen
	MR-QRC-29.9x1.2x2-K-RD
	MR-QRC-29.9x1.2x2-K-BK
	MR-QRC-29.9x1.2x2-K-YE
	MR-QRC-29.9x1.2x2-K-BU
	MR-QRC-29.9x1.2x2-K-GN
	MR-QRC-29.9x1.2x2-K-OE
	MR-QRC-29.9x1.2x2-K-PU
	MR-QRC-29.9x1.2x2-K-GY

QRC-HS-12-M

Farbe	STAUFF Bestellbezeichnungen
	MR-QRC-37.9x1.4x2-K-RD
	MR-QRC-37.9x1.4x2-K-BK
	MR-QRC-37.9x1.4x2-K-YE
	MR-QRC-37.9x1.4x2-K-BU
	MR-QRC-37.9x1.4x2-K-GN
	MR-QRC-37.9x1.4x2-K-OE
	MR-QRC-37.9x1.4x2-K-PU
	MR-QRC-37.9x1.4x2-K-GY

QRC-HS-19-M

Farbe	STAUFF Bestellbezeichnungen
	MR-QRC-43.5x1.4x2.5-K-RD
	MR-QRC-43.5x1.4x2.5-K-BK
	MR-QRC-43.5x1.4x2.5-K-YE
	MR-QRC-43.5x1.4x2.5-K-BU
	MR-QRC-43.5x1.4x2.5-K-GN
	MR-QRC-43.5x1.4x2.5-K-OE
	MR-QRC-43.5x1.4x2.5-K-PU
	MR-QRC-43.5x1.4x2.5-K-GY

QRC-HS-25-M

Farbe	STAUFF Bestellbezeichnungen
	MR-QRC-49.4x1.4x2.5-K-RD
	MR-QRC-49.4x1.4x2.5-K-BK
	MR-QRC-49.4x1.4x2.5-K-YE
	MR-QRC-49.4x1.4x2.5-K-BU
	MR-QRC-49.4x1.4x2.5-K-GN
	MR-QRC-49.4x1.4x2.5-K-OE
	MR-QRC-49.4x1.4x2.5-K-PU
	MR-QRC-49.4x1.4x2.5-K-GY

Hinweis: Zweifarbige Kennzeichnungsringe sind auf Anfrage erhältlich. Sprechen Sie bitte einen STAUFF Vertriebsmitarbeiter für ein individuelles Angebot an.



**Farbkennzeichnungsringe für Stecker
Serie QRC-HS-M-HX (Sechskant Version)**

QRC-HS-06-M-HX



Farbe	STAUFF Bestellbezeichnungen
	MR-QRC-28x1.2x4-K-RD
	MR-QRC-28x1.2x4-K-BK
	MR-QRC-28x1.2x4-K-YE
	MR-QRC-28x1.2x4-K-BU
	MR-QRC-28x1.2x4-K-GN
	MR-QRC-28x1.2x4-K-OE
	MR-QRC-28x1.2x4-K-PU
	MR-QRC-28x1.2x4-K-GY

QRC-HS-10-M-HX



Farbe	STAUFF Bestellbezeichnungen
	MR-QRC-32.1x1.2x4-K-RD
	MR-QRC-32.1x1.2x4-K-BK
	MR-QRC-32.1x1.2x4-K-YE
	MR-QRC-32.1x1.2x4-K-BU
	MR-QRC-32.1x1.2x4-K-GN
	MR-QRC-32.1x1.2x4-K-OE
	MR-QRC-32.1x1.2x4-K-PU
	MR-QRC-32.1x1.2x4-K-GY

QRC-HS-12-M-HX



Farbe	STAUFF Bestellbezeichnungen
	MR-QRC-41.1x1.4x4-K-RD
	MR-QRC-41.1x1.4x4-K-BK
	MR-QRC-41.1x1.4x4-K-YE
	MR-QRC-41.1x1.4x4-K-BU
	MR-QRC-41.1x1.4x4-K-GN
	MR-QRC-41.1x1.4x4-K-OE
	MR-QRC-41.1x1.4x4-K-PU
	MR-QRC-41.1x1.4x4-K-GY

QRC-HS-19-M-HX



Farbe	STAUFF Bestellbezeichnungen
	MR-QRC-46.1x1.4x5-K-RD
	MR-QRC-46.1x1.4x5-K-BK
	MR-QRC-46.1x1.4x5-K-YE
	MR-QRC-46.1x1.4x5-K-BU
	MR-QRC-46.1x1.4x5-K-GN
	MR-QRC-46.1x1.4x5-K-OE
	MR-QRC-46.1x1.4x5-K-PU
	MR-QRC-46.1x1.4x5-K-GY

QRC-HS-25-M-HX



Farbe	STAUFF Bestellbezeichnungen
	MR-QRC-49.4x1.4x5-K-RD
	MR-QRC-49.4x1.4x5-K-BK
	MR-QRC-49.4x1.4x5-K-YE
	MR-QRC-49.4x1.4x5-K-BU
	MR-QRC-49.4x1.4x5-K-GN
	MR-QRC-49.4x1.4x5-K-OE
	MR-QRC-49.4x1.4x5-K-PU
	MR-QRC-49.4x1.4x5-K-GY

Hinweis: Die Zuordnung der Farbkennzeichnungsringe gilt für jegliche Anschlussarten der Kupplungen in den jeweiligen Nennweiten.



Auf Anfrage: Zweifarbige Kennzeichnungsringe für Stecker Serie QRC-HS-M-HX (Sechskant Version)
QRC-HS-06-M-HX

Farbe	STAUFF Bestellbezeichnungen
	MR-QRC-28x1.2x2-K-RD
	MR-QRC-28x1.2x2-K-BK
	MR-QRC-28x1.2x2-K-YE
	MR-QRC-28x1.2x2-K-BU
	MR-QRC-28x1.2x2-K-GN
	MR-QRC-28x1.2x2-K-OE
	MR-QRC-28x1.2x2-K-PU
	MR-QRC-28x1.2x2-K-GY

QRC-HS-10-M-HX

Farbe	STAUFF Bestellbezeichnungen
	MR-QRC-32.1x1.2x2-K-RD
	MR-QRC-32.1x1.2x2-K-BK
	MR-QRC-32.1x1.2x2-K-YE
	MR-QRC-32.1x1.2x2-K-BU
	MR-QRC-32.1x1.2x2-K-GN
	MR-QRC-32.1x1.2x2-K-OE
	MR-QRC-32.1x1.2x2-K-PU
	MR-QRC-32.1x1.2x2-K-GY

QRC-HS-12-M-HX

Farbe	STAUFF Bestellbezeichnungen
	MR-QRC-41.1x1.4x2-K-RD
	MR-QRC-41.1x1.4x2-K-BK
	MR-QRC-41.1x1.4x2-K-YE
	MR-QRC-41.1x1.4x2-K-BU
	MR-QRC-41.1x1.4x2-K-GN
	MR-QRC-41.1x1.4x2-K-OE
	MR-QRC-41.1x1.4x2-K-PU
	MR-QRC-41.1x1.4x2-K-GY

QRC-HS-19-M-HX

Farbe	STAUFF Bestellbezeichnungen
	MR-QRC-46.1x1.4x2.5-K-RD
	MR-QRC-46.1x1.4x2.5-K-BK
	MR-QRC-46.1x1.4x2.5-K-YE
	MR-QRC-46.1x1.4x2.5-K-BU
	MR-QRC-46.1x1.4x2.5-K-GN
	MR-QRC-46.1x1.4x2.5-K-OE
	MR-QRC-46.1x1.4x2.5-K-PU
	MR-QRC-46.1x1.4x2.5-K-GY

QRC-HS-25-M-HX

Farbe	STAUFF Bestellbezeichnungen
	MR-QRC-49.4x1.4x2.5-K-RD
	MR-QRC-49.4x1.4x2.5-K-BK
	MR-QRC-49.4x1.4x2.5-K-YE
	MR-QRC-49.4x1.4x2.5-K-BU
	MR-QRC-49.4x1.4x2.5-K-GN
	MR-QRC-49.4x1.4x2.5-K-OE
	MR-QRC-49.4x1.4x2.5-K-PU
	MR-QRC-49.4x1.4x2.5-K-GY

Hinweis: Zweifarbige Kennzeichnungsringe sind auf Anfrage erhältlich. Sprechen Sie bitte einen STAUFF Vertriebsmitarbeiter für ein individuelles Angebot an.



Farbkennzeichnungsringe für Muffe Serie QRC-RH-F

QRC-RH-10-F



Farbe	STAUFF Bestellbezeichnungen
	MR-QRC-25.9x1.2x3.8-K-RD
	MR-QRC-25.9x1.2x3.8-K-BK
	MR-QRC-25.9x1.2x3.8-K-YE
	MR-QRC-25.9x1.2x3.8-K-BU
	MR-QRC-25.9x1.2x3.8-K-GN
	MR-QRC-25.9x1.2x3.8-K-OE
	MR-QRC-25.9x1.2x3.8-K-PU
	MR-QRC-25.9x1.2x3.8-K-GY

QRC-RH-12-F



Farbe	STAUFF Bestellbezeichnungen
	MR-QRC-29.9x1.2x4-K-RD
	MR-QRC-29.9x1.2x4-K-BK
	MR-QRC-29.9x1.2x4-K-YE
	MR-QRC-29.9x1.2x4-K-BU
	MR-QRC-29.9x1.2x4-K-GN
	MR-QRC-29.9x1.2x4-K-OE
	MR-QRC-29.9x1.2x4-K-PU
	MR-QRC-29.9x1.2x4-K-GY

QRC-RH-16-F



Farbe	STAUFF Bestellbezeichnungen
	MR-QRC-41.1x1.4x4-K-RD
	MR-QRC-41.1x1.4x4-K-BK
	MR-QRC-41.1x1.4x4-K-YE
	MR-QRC-41.1x1.4x4-K-BU
	MR-QRC-41.1x1.4x4-K-GN
	MR-QRC-41.1x1.4x4-K-OE
	MR-QRC-41.1x1.4x4-K-PU
	MR-QRC-41.1x1.4x4-K-GY

QRC-RH-19-F



Farbe	STAUFF Bestellbezeichnungen
	MR-QRC-46.1x1.4x5-K-RD
	MR-QRC-46.1x1.4x5-K-BK
	MR-QRC-46.1x1.4x5-K-YE
	MR-QRC-46.1x1.4x5-K-BU
	MR-QRC-46.1x1.4x5-K-GN
	MR-QRC-46.1x1.4x5-K-OE
	MR-QRC-46.1x1.4x5-K-PU
	MR-QRC-46.1x1.4x5-K-GY

QRC-RH-25-F



Farbe	STAUFF Bestellbezeichnungen
	MR-QRC-70.2x1.4x5-K-RD
	MR-QRC-70.2x1.4x5-K-BK
	MR-QRC-70.2x1.4x5-K-YE
	MR-QRC-70.2x1.4x5-K-BU
	MR-QRC-70.2x1.4x5-K-GN
	MR-QRC-70.2x1.4x5-K-OE
	MR-QRC-70.2x1.4x5-K-PU
	MR-QRC-70.2x1.4x5-K-GY

Bei Verwendung eines Staubschutzgehäuses für Muffen ist die farbliche Kennzeichnung über die Markierungsclips zu realisieren.



Auf Anfrage: Zweifarbige Kennzeichnungsringe für Muffe Serie QRC-RH-F
QRC-RH-10-F

Farbe	STAUFF Bestellbezeichnungen
	MR-QRC-25.9x1.2x1.9-K-RD
	MR-QRC-25.9x1.2x1.9-K-BK
	MR-QRC-25.9x1.2x1.9-K-YE
	MR-QRC-25.9x1.2x1.9-K-BU
	MR-QRC-25.9x1.2x1.9-K-GN
	MR-QRC-25.9x1.2x1.9-K-OE
	MR-QRC-25.9x1.2x1.9-K-PU
	MR-QRC-25.9x1.2x1.9-K-GY

QRC-RH-12-F

Farbe	STAUFF Bestellbezeichnungen
	MR-QRC-29.9x1.2x2-K-RD
	MR-QRC-29.9x1.2x2-K-BK
	MR-QRC-29.9x1.2x2-K-YE
	MR-QRC-29.9x1.2x2-K-BU
	MR-QRC-29.9x1.2x2-K-GN
	MR-QRC-29.9x1.2x2-K-OE
	MR-QRC-29.9x1.2x2-K-PU
	MR-QRC-29.9x1.2x2-K-GY

QRC-RH-16-F

Farbe	STAUFF Bestellbezeichnungen
	MR-QRC-41.1x1.4x2-K-RD
	MR-QRC-41.1x1.4x2-K-BK
	MR-QRC-41.1x1.4x2-K-YE
	MR-QRC-41.1x1.4x2-K-BU
	MR-QRC-41.1x1.4x2-K-GN
	MR-QRC-41.1x1.4x2-K-OE
	MR-QRC-41.1x1.4x2-K-PU
	MR-QRC-41.1x1.4x2-K-GY

QRC-RH-19-F

Farbe	STAUFF Bestellbezeichnungen
	MR-QRC-46.1x1.4x2.5-K-RD
	MR-QRC-46.1x1.4x2.5-K-BK
	MR-QRC-46.1x1.4x2.5-K-YE
	MR-QRC-46.1x1.4x2.5-K-BU
	MR-QRC-46.1x1.4x2.5-K-GN
	MR-QRC-46.1x1.4x2.5-K-OE
	MR-QRC-46.1x1.4x2.5-K-PU
	MR-QRC-46.1x1.4x2.5-K-GY

Bei Verwendung eines Staubschutzgehäuses für Muffen ist die farbliche Kennzeichnung über die Markierungsclips zu realisieren.

Hinweis: Zweifarbige Kennzeichnungsringe sind auf Anfrage erhältlich. Sprechen Sie bitte einen STAUFF Vertriebsmitarbeiter für ein individuelles Angebot an.



Farbkennzeichnungsringe für Stecker
Serie QRC-RH-M

QRC-RH-10-M



Farbe	STAUFF Bestellbezeichnungen
	MR-QRC-35.6x1.2x4-K-RD
	MR-QRC-35.6x1.2x4-K-BK
	MR-QRC-35.6x1.2x4-K-YE
	MR-QRC-35.6x1.2x4-K-BU
	MR-QRC-35.6x1.2x4-K-GN
	MR-QRC-35.6x1.2x4-K-OE
	MR-QRC-35.6x1.2x4-K-PU
	MR-QRC-35.6x1.2x4-K-GY

QRC-RH-12-M



Farbe	STAUFF Bestellbezeichnungen
	MR-QRC-41.1x1.4x4-K-RD
	MR-QRC-41.1x1.4x4-K-BK
	MR-QRC-41.1x1.4x4-K-YE
	MR-QRC-41.1x1.4x4-K-BU
	MR-QRC-41.1x1.4x4-K-GN
	MR-QRC-41.1x1.4x4-K-OE
	MR-QRC-41.1x1.4x4-K-PU
	MR-QRC-41.1x1.4x4-K-GY

QRC-RH-16-M



Farbe	STAUFF Bestellbezeichnungen
	MR-QRC-53.8x1.4x6-K-RD
	MR-QRC-53.8x1.4x6-K-BK
	MR-QRC-53.8x1.4x6-K-YE
	MR-QRC-53.8x1.4x6-K-BU
	MR-QRC-53.8x1.4x6-K-GN
	MR-QRC-53.8x1.4x6-K-OE
	MR-QRC-53.8x1.4x6-K-PU
	MR-QRC-53.8x1.4x6-K-GY

QRC-RH-19-M



Farbe	STAUFF Bestellbezeichnungen
	MR-QRC-59.3x1.4x6-K-RD
	MR-QRC-59.3x1.4x6-K-BK
	MR-QRC-59.3x1.4x6-K-YE
	MR-QRC-59.3x1.4x6-K-BU
	MR-QRC-59.3x1.4x6-K-GN
	MR-QRC-59.3x1.4x6-K-OE
	MR-QRC-59.3x1.4x6-K-PU
	MR-QRC-59.3x1.4x6-K-GY

QRC-RH-25-M



Farbe	STAUFF Bestellbezeichnungen
	MR-QRC-84.8x1.4x10-K-RD
	MR-QRC-84.8x1.4x10-K-BK
	MR-QRC-84.8x1.4x10-K-YE
	MR-QRC-84.8x1.4x10-K-BU
	MR-QRC-84.8x1.4x10-K-GN
	MR-QRC-84.8x1.4x10-K-OE
	MR-QRC-84.8x1.4x10-K-PU
	MR-QRC-84.8x1.4x10-K-GY

Hinweis: Die Zuordnung der Farbkennzeichnungsringe gilt für jegliche Anschlussarten der Kupplungen in den jeweiligen Nennweiten.



Auf Anfrage: Zweifarbige Kennzeichnungsringe für Stecker Serie QRC-RH-M
QRC-RH-10-M

Farbe	STAUFF Bestellbezeichnungen
	MR-QRC-35.6x1.2x2-K-RD
	MR-QRC-35.6x1.2x2-K-BK
	MR-QRC-35.6x1.2x2-K-YE
	MR-QRC-35.6x1.2x2-K-BU
	MR-QRC-35.6x1.2x2-K-GN
	MR-QRC-35.6x1.2x2-K-OE
	MR-QRC-35.6x1.2x2-K-PU
	MR-QRC-35.6x1.2x2-K-GY

QRC-RH-12-M

Farbe	STAUFF Bestellbezeichnungen
	MR-QRC-41.1x1.4x2-K-RD
	MR-QRC-41.1x1.4x2-K-BK
	MR-QRC-41.1x1.4x2-K-YE
	MR-QRC-41.1x1.4x2-K-BU
	MR-QRC-41.1x1.4x2-K-GN
	MR-QRC-41.1x1.4x2-K-OE
	MR-QRC-41.1x1.4x2-K-PU
	MR-QRC-41.1x1.4x2-K-GY

QRC-RH-16-M

Farbe	STAUFF Bestellbezeichnungen
	MR-QRC-53.8x1.4x3-K-RD
	MR-QRC-53.8x1.4x3-K-BK
	MR-QRC-53.8x1.4x3-K-YE
	MR-QRC-53.8x1.4x3-K-BU
	MR-QRC-53.8x1.4x3-K-GN
	MR-QRC-53.8x1.4x3-K-OE
	MR-QRC-53.8x1.4x3-K-PU
	MR-QRC-53.8x1.4x3-K-GY

QRC-RH-19-M

Farbe	STAUFF Bestellbezeichnungen
	MR-QRC-59.3x1.4x3-K-RD
	MR-QRC-59.3x1.4x3-K-BK
	MR-QRC-59.3x1.4x3-K-YE
	MR-QRC-59.3x1.4x3-K-BU
	MR-QRC-59.3x1.4x3-K-GN
	MR-QRC-59.3x1.4x3-K-OE
	MR-QRC-59.3x1.4x3-K-PU
	MR-QRC-59.3x1.4x3-K-GY

Hinweis: Zweifarbige Kennzeichnungsringe sind auf Anfrage erhältlich. Sprechen Sie bitte einen STAUFF Vertriebsmitarbeiter für ein individuelles Angebot an.



Farbkennzeichnungsringe für Muffe
Serie QRC-FG-F

QRC-FG-10-F



Farbe	STAUFF Bestellbezeichnungen
	MR-QRC-33.7x1.2x3.8-K-RD
	MR-QRC-33.7x1.2x3.8-K-BK
	MR-QRC-33.7x1.2x3.8-K-YE
	MR-QRC-33.7x1.2x3.8-K-BU
	MR-QRC-33.7x1.2x3.8-K-GN
	MR-QRC-33.7x1.2x3.8-K-OE
	MR-QRC-33.7x1.2x3.8-K-PU
	MR-QRC-33.7x1.2x3.8-K-GY

QRC-FG-12-F

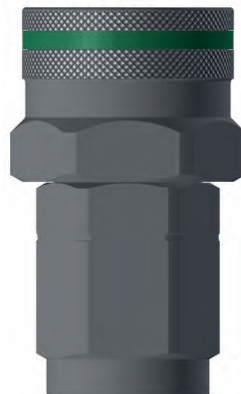

Farbe	STAUFF Bestellbezeichnungen
	MR-QRC-41.1x1.4x4-K-RD
	MR-QRC-41.1x1.4x4-K-BK
	MR-QRC-41.1x1.4x4-K-YE
	MR-QRC-41.1x1.4x4-K-BU
	MR-QRC-41.1x1.4x4-K-GN
	MR-QRC-41.1x1.4x4-K-OE
	MR-QRC-41.1x1.4x4-K-PU
	MR-QRC-41.1x1.4x4-K-GY

QRC-FG-16-F



Farbe	STAUFF Bestellbezeichnungen
	MR-QRC-46.1x1.4x5-K-RD
	MR-QRC-46.1x1.4x5-K-BK
	MR-QRC-46.1x1.4x5-K-YE
	MR-QRC-46.1x1.4x5-K-BU
	MR-QRC-46.1x1.4x5-K-GN
	MR-QRC-46.1x1.4x5-K-OE
	MR-QRC-46.1x1.4x5-K-PU
	MR-QRC-46.1x1.4x5-K-GY

QRC-FG-19-F



Farbe	STAUFF Bestellbezeichnungen
	MR-QRC-49.4x.1.4x5-K-RD
	MR-QRC-49.4x.1.4x5-K-BK
	MR-QRC-49.4x.1.4x5-K-YE
	MR-QRC-49.4x.1.4x5-K-BU
	MR-QRC-49.4x.1.4x5-K-GN
	MR-QRC-49.4x.1.4x5-K-OE
	MR-QRC-49.4x.1.4x5-K-PU
	MR-QRC-49.4x.1.4x5-K-GY

QRC-FG-25-F



Farbe	STAUFF Bestellbezeichnungen
	MR-QRC-59.3x.1.4x6-K-RD
	MR-QRC-59.3x.1.4x6-K-BK
	MR-QRC-59.3x.1.4x6-K-YE
	MR-QRC-59.3x.1.4x6-K-BU
	MR-QRC-59.3x.1.4x6-K-GN
	MR-QRC-59.3x.1.4x6-K-OE
	MR-QRC-59.3x.1.4x6-K-PU
	MR-QRC-59.3x.1.4x6-K-GY

Hinweis: Die Zuordnung der Farbkennzeichnungsringe gilt für jegliche Anschlussarten der Kupplungen in den jeweiligen Nennweiten.



Auf Anfrage: Zweifarbige Kennzeichnungsringe für Muffe Serie QRC-FG-F
QRC-FG-10-F

Farbe	STAUFF Bestellbezeichnungen
	MR-QRC-33.7x1.2x1.9-K-RD
	MR-QRC-33.7x1.2x1.9-K-BK
	MR-QRC-33.7x1.2x1.9-K-YE
	MR-QRC-33.7x1.2x1.9-K-BU
	MR-QRC-33.7x1.2x1.9-K-GN
	MR-QRC-33.7x1.2x1.9-K-OE
	MR-QRC-33.7x1.2x1.9-K-PU
	MR-QRC-33.7x1.2x1.9-K-GY

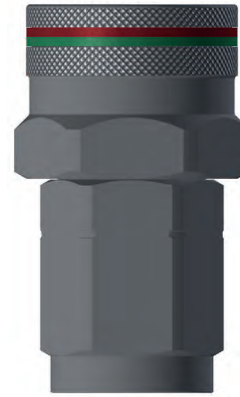
QRC-FG-12-F

Farbe	STAUFF Bestellbezeichnungen
	MR-QRC-41.1x1.4x2-K-RD
	MR-QRC-41.1x1.4x2-K-BK
	MR-QRC-41.1x1.4x2-K-YE
	MR-QRC-41.1x1.4x2-K-BU
	MR-QRC-41.1x1.4x2-K-GN
	MR-QRC-41.1x1.4x2-K-OE
	MR-QRC-41.1x1.4x2-K-PU
	MR-QRC-41.1x1.4x2-K-GY

QRC-FG-16-F

Farbe	STAUFF Bestellbezeichnungen
	MR-QRC-46.1x1.4x2-K-RD
	MR-QRC-46.1x1.4x2-K-BK
	MR-QRC-46.1x1.4x2-K-YE
	MR-QRC-46.1x1.4x2-K-BU
	MR-QRC-46.1x1.4x2-K-GN
	MR-QRC-46.1x1.4x2-K-OE
	MR-QRC-46.1x1.4x2-K-PU
	MR-QRC-46.1x1.4x2-K-GY

QRC-FG-19-F

Farbe	STAUFF Bestellbezeichnungen
	MR-QRC-49.4x.1.4x2.5-K-RD
	MR-QRC-49.4x.1.4x2.5-K-BK
	MR-QRC-49.4x.1.4x2.5-K-YE
	MR-QRC-49.4x.1.4x2.5-K-BU
	MR-QRC-49.4x.1.4x2.5-K-GN
	MR-QRC-49.4x.1.4x2.5-K-OE
	MR-QRC-49.4x.1.4x2.5-K-PU
	MR-QRC-49.4x.1.4x2.5-K-GY

QRC-FG-25-F

Farbe	STAUFF Bestellbezeichnungen
	MR-QRC-59.3x.1.4x3-K-RD
	MR-QRC-59.3x.1.4x3-K-BK
	MR-QRC-59.3x.1.4x3-K-YE
	MR-QRC-59.3x.1.4x3-K-BU
	MR-QRC-59.3x.1.4x3-K-GN
	MR-QRC-59.3x.1.4x3-K-OE
	MR-QRC-59.3x.1.4x3-K-PU
	MR-QRC-59.3x.1.4x3-K-GY

Hinweis: Zweifarbige Kennzeichnungsringe sind auf Anfrage erhältlich. Sprechen Sie bitte einen STAUFF Vertriebsmitarbeiter für ein individuelles Angebot an.



Farbkennzeichnungsringe für Stecker Serie QRC-FG-M

QRC-FG-10-M



Farbe	STAUFF Bestellbezeichnungen
	MR-QRC-33.7x1.2x3.8-K-RD
	MR-QRC-33.7x1.2x3.8-K-BK
	MR-QRC-33.7x1.2x3.8-K-YE
	MR-QRC-33.7x1.2x3.8-K-BU
	MR-QRC-33.7x1.2x3.8-K-GN
	MR-QRC-33.7x1.2x3.8-K-OE
	MR-QRC-33.7x1.2x3.8-K-PU
	MR-QRC-33.7x1.2x3.8-K-GY

QRC-FG-12-M



Farbe	STAUFF Bestellbezeichnungen
	MR-QRC-41.1x1.4x4-K-RD
	MR-QRC-41.1x1.4x4-K-BK
	MR-QRC-41.1x1.4x4-K-YE
	MR-QRC-41.1x1.4x4-K-BU
	MR-QRC-41.1x1.4x4-K-GN
	MR-QRC-41.1x1.4x4-K-OE
	MR-QRC-41.1x1.4x4-K-PU
	MR-QRC-41.1x1.4x4-K-GY

QRC-FG-16-M



Farbe	STAUFF Bestellbezeichnungen
	MR-QRC-46.1x1.4x5-K-RD
	MR-QRC-46.1x1.4x5-K-BK
	MR-QRC-46.1x1.4x5-K-YE
	MR-QRC-46.1x1.4x5-K-BU
	MR-QRC-46.1x1.4x5-K-GN
	MR-QRC-46.1x1.4x5-K-OE
	MR-QRC-46.1x1.4x5-K-PU
	MR-QRC-46.1x1.4x5-K-GY

QRC-FG-19-M



Farbe	STAUFF Bestellbezeichnungen
	MR-QRC-49.4x1.4x5-K-RD
	MR-QRC-49.4x1.4x5-K-BK
	MR-QRC-49.4x1.4x5-K-YE
	MR-QRC-49.4x1.4x5-K-BU
	MR-QRC-49.4x1.4x5-K-GN
	MR-QRC-49.4x1.4x5-K-OE
	MR-QRC-49.4x1.4x5-K-PU
	MR-QRC-49.4x1.4x5-K-GY

QRC-FG-25-M



Farbe	STAUFF Bestellbezeichnungen
	MR-QRC-59.3x1.4x6-K-RD
	MR-QRC-59.3x1.4x6-K-BK
	MR-QRC-59.3x1.4x6-K-YE
	MR-QRC-59.3x1.4x6-K-BU
	MR-QRC-59.3x1.4x6-K-GN
	MR-QRC-59.3x1.4x6-K-OE
	MR-QRC-59.3x1.4x6-K-PU
	MR-QRC-59.3x1.4x6-K-GY

Hinweis: Die Zuordnung der Farbkennzeichnungsringe gilt für jegliche Anschlussarten der Kupplungen in den jeweiligen Nennweiten.



Auf Anfrage: Zweifarbige Kennzeichnungsringe für Stecker Serie QRC-FG-M
QRC-FG-10-M

Farbe	STAUFF Bestellbezeichnungen
	MR-QRC-33.7x1.2x1.9-K-RD
	MR-QRC-33.7x1.2x1.9-K-BK
	MR-QRC-33.7x1.2x1.9-K-YE
	MR-QRC-33.7x1.2x1.9-K-BU
	MR-QRC-33.7x1.2x1.9-K-GN
	MR-QRC-33.7x1.2x1.9-K-OE
	MR-QRC-33.7x1.2x1.9-K-PU
	MR-QRC-33.7x1.2x1.9-K-GY

QRC-FG-12-M

Farbe	STAUFF Bestellbezeichnungen
	MR-QRC-41.1x1.4x2-K-RD
	MR-QRC-41.1x1.4x2-K-BK
	MR-QRC-41.1x1.4x2-K-YE
	MR-QRC-41.1x1.4x2-K-BU
	MR-QRC-41.1x1.4x2-K-GN
	MR-QRC-41.1x1.4x2-K-OE
	MR-QRC-41.1x1.4x2-K-PU
	MR-QRC-41.1x1.4x2-K-GY

QRC-FG-16-M

Farbe	STAUFF Bestellbezeichnungen
	MR-QRC-46.1x1.4x2.5-K-RD
	MR-QRC-46.1x1.4x2.5-K-BK
	MR-QRC-46.1x1.4x2.5-K-YE
	MR-QRC-46.1x1.4x2.5-K-BU
	MR-QRC-46.1x1.4x2.5-K-GN
	MR-QRC-46.1x1.4x2.5-K-OE
	MR-QRC-46.1x1.4x2.5-K-PU
	MR-QRC-46.1x1.4x2.5-K-GY

QRC-FG-19-M

Farbe	STAUFF Bestellbezeichnungen
	MR-QRC-49.4x1.4x2.5-K-RD
	MR-QRC-49.4x1.4x2.5-K-BK
	MR-QRC-49.4x1.4x2.5-K-YE
	MR-QRC-49.4x1.4x2.5-K-BU
	MR-QRC-49.4x1.4x2.5-K-GN
	MR-QRC-49.4x1.4x2.5-K-OE
	MR-QRC-49.4x1.4x2.5-K-PU
	MR-QRC-49.4x1.4x2.5-K-GY

QRC-FG-25-M

Farbe	STAUFF Bestellbezeichnungen
	MR-QRC-59.3x1.4x3-K-RD
	MR-QRC-59.3x1.4x3-K-BK
	MR-QRC-59.3x1.4x3-K-YE
	MR-QRC-59.3x1.4x3-K-BU
	MR-QRC-59.3x1.4x3-K-GN
	MR-QRC-59.3x1.4x3-K-OE
	MR-QRC-59.3x1.4x3-K-PU
	MR-QRC-59.3x1.4x3-K-GY

Hinweis: Zweifarbige Kennzeichnungsringe sind auf Anfrage erhältlich. Sprechen Sie bitte einen STAUFF Vertriebsmitarbeiter für ein individuelles Angebot an.



Aufclipsbares Staubschutzgehäuse für Muffen

Beschreibung

Der Staubschutz kann nachträglich auf Muffen der Serie HP und FF gesteckt werden. Der Deckel ist optional mit einer Bohrung für einen Markierungsclip erhältlich.

Außer der angegebenen Standardfarbe sind weitere Farben auf Anfrage erhältlich.

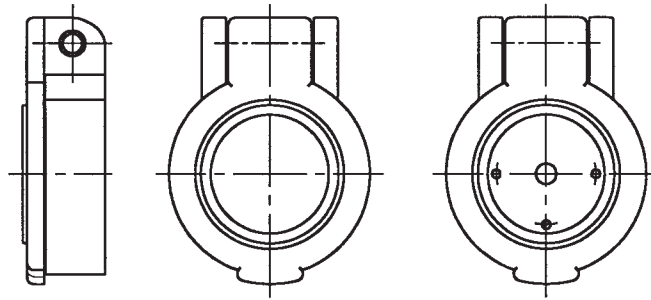

für Typ	ohne Bohrung	mit Bohrung
	Bestellbezeichnungen	Bestellbezeichnungen
HP-10 + FF-10		QRC-SZ-SF-32/L-K-BK
UX-12/HP-12 + FF-12	QRC-SZ-SF-38-K-BK	QRC-SZ-SF-38/L-K-BK
HP-19 + FF-19		QRC-SZ-SF-46/L-K-BK

Staubschutzgehäuse für Muffen

Beschreibung

Das Staubschutzgehäuse dient zum Schutz der Muffe vor Verschmutzungen. Der Deckel ist optional mit einer Bohrung für einen Markierungsclip erhältlich.

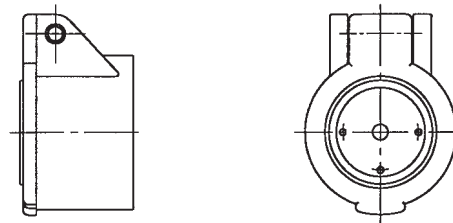

Typ	ohne Bohrung	mit Bohrung
	Bestellbezeichnungen	Bestellbezeichnungen
RH-10	QRC-RH-10-BF-30-K-BK	QRC-RH-10-BF-30/L-K-BK



Markierungsclipse
Beschreibung

Die Markierungsclipse dienen zur Kennzeichnung der Kupplungsmuffen.



Mark.	Farbe	Bestellbezeichnungen
1	Rot	QRC-SZ-CL-1-K-RD
2	Rot	QRC-SZ-CL-2-K-RD
3	Grün	QRC-SZ-CL-3-K-GN
4	Grün	QRC-SZ-CL-4-K-GN
5	Gelb	QRC-SZ-CL-5-K-YE
6	Gelb	QRC-SZ-CL-6-K-YE
7	Blau	QRC-SZ-CL-7-K-BU
8	Blau	QRC-SZ-CL-8-K-BU
II	Weiß	QRC-SZ-CL-R2-K-WH
III	Weiß	QRC-SZ-CL-R3-K-WH
Rüchl.	Schwarz	QRC-SZ-CL-T-K-BK
Neutr.	Schwarz	QRC-SZ-CL-K-BK

Abreißhalter mit Vierlochflansch
Beschreibung

Dieser Abreißhalter dient zur starren Befestigung der Kupplungsmuffe vom Typ HP-10 am Fahrzeug. Die Muffe wird durch eine Feder im Halter arretiert.

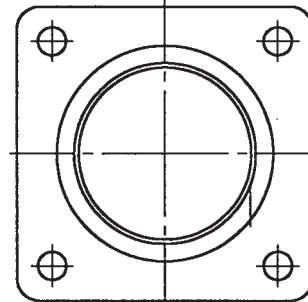
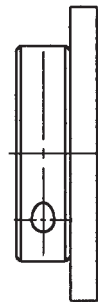
Bestellbezeichnungen

QRC-SZ-BH-38-W66

Steckerhalter
Beschreibung

Der Steckerhalter dient zur Aufnahme des entkuppelten Steckers am Anbaugerät. Er wird somit vor Verschmutzung oder Beschädigung geschützt. Der Steckerhalter ist aus rotem Kunststoff und mit einem selbstschließenden Staubschutz ausgerüstet.

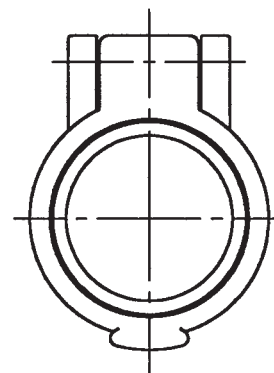
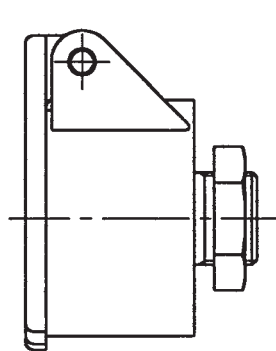
Bestellbezeichnungen

QRC-HP-12-MH-M18-K-RD



Dichtsätze

Typ	Beschreibung	Menge	Bestellbezeichnungen
für Muffe			
HP-06	O-Ring Stützring	25	QRC-HPA-06-FSK-BT
HP-10	O-Ring Stützring	25	QRC-HP-10-FSK-BT
HP-10A	O-Ring Stützring	20	QRC-HPA-10-FSK-BT
HP-12	O-Ring	50	QRC-HP-12-FSK-B
HP-19	O-Ring Stützring	25	QRC-HP-19-FSK-BT
HP-25	O-Ring	25	QRC-HP-25-FSK-BT
für Stecker			
FH-06	Profildichtung	25	QRC-FH-06-MSK-PU
FH-10	O-Ring Profildichtung	25	QRC-FH-10-MSK-BT
FH-12	O-Ring Profildichtung	25	QRC-FH-12-MSK-BT
FH-16	Profildichtung	25	QRC-FH-16-MSK-PU
FH-19	O-Ring Profildichtung	25	QRC-FH-19-MSK-BT
FH-25	O-Ring PTFE Ring	10	QRC-FH-25-MSK-BT
für Stecker			
FF-06	Profildichtung	25	QRC-FF-06-MSK-PU
FF-10	Profildichtung	25	QRC-FF-10-MSK-PU
FF-12	Profildichtung	25	QRC-FF-12-MSK-PU
FF-16	Profildichtung	25	QRC-FF-16-MSK-PU
FF-19	Profildichtung	25	QRC-FF-19-MSK-PU
FF-25	O-Ring PTFE Ring	10	QRC-FF-25-MSK-BT
für Muffe			
HS-06	O-Ring Stützring Bremsring	25	QRC-HS-06-FSK-BT
HS-10	O-Ring Stützring Bremsring	25	QRC-HS-10-FSK-BT
HS-12	O-Ring Stützring Bremsring	50	QRC-HS-12-FSK-BT
HS-19	O-Ring Stützring Bremsring	25	QRC-HS-19-FSK-BT
HS-25	O-Ring Stützring Bremsring	25	QRC-HS-25-FSK-BT
HS-38	O-Ring Stützring Bremsring	10	QRC-HS-38-FSK-BT
für Muffe			
PS-25	Stützring O-Ring O-Ring	5	QRC-PS-25-FSK-S4

Hinweis: Jegliche Demontage der Kupplung führt zum Erlöschen des Garantieanspruches.



Type	Beschreibung	Menge	STAUFF Bestellbezeichnungen
für Stecker			
FT-10	O-Ring	10	QRC-FT-10-MSK-BT
	Profildichtung		
FT-12	O-Ring	10	QRC-FT-12-MSK-BT
	Profildichtung		
FT-16	O-Ring	10	QRC-FT-16-MSK-BT
	Profildichtung		
FT-19	O-Ring	10	QRC-FT-19-MSK-BT
	Profildichtung		
FT-31	O-Ring	10	QRC-FT-31-MSK-BT
	Profildichtung		
für Muffe			
RH-10	O-Ring	25	QRC-RH-10-FSK-BT
	Stützring		
RH-12	O-Ring	25	QRC-RH-12-FSK-BT
	Stützring		
RH-16	O-Ring	10	QRC-RH-16-FSK-BT
	Stützring		
RK-19	O-Ring	10	QRC-RK-19-FSK-BT
	Stützring		
RH-19	O-Ring	10	QRC-RH-19-FSK-BT
	Stützring		
RH-25	O-Ring	10	QRC-RH-25-FSK-BT
	Stützring		
für Muffe			
HI-06	O-Ring	10	QRC-HI-06-FSK-BT
	Stützring		
HI-10	O-Ring	10	QRC-HI-10-FSK-BT
	Stützring		
für Muffe			
HUS-10	Stützring	25	QRC-HUS-10-FSK-BT
	O-Ring		
HUS-12	Stützring	25	QRC-HUS-12-FSK-BT
	O-Ring		
HUS-19	Stützring	25	QRC-HUS-19-FSK-BT
	O-Ring		
HUS-25	Stützring	25	QRC-HUS-25-FSK-BT
	O-Ring		
für Muffe			
IA-06	O-Ring	25	QRC-IA-06-FSK-BT
	Stützring		
IA-10	O-Ring	25	QRC-IA-10-FSK-BT
	Stützring		
IA-12	O-Ring	25	QRC-IA-12-FSK-BT
	Stützring		
IA-19	O-Ring	25	QRC-IA-19-FSK-BT
	Stützring		
IA-25	O-Ring	25	QRC-IA-25-FSK-BT
	Stützring		
für Muffe			
IB-06	O-Ring	25	QRC-IB-06-FSK-BT
	Stützring		
IB-10	O-Ring	25	QRC-IB-10-FSK-BT
	Stützring		
IB-12	O-Ring	25	QRC-IB-12-FSK-BT
	Stützring		
IB-19	O-Ring	25	QRC-IB-19-FSK-BT
	Stützring		
für Muffe			
ID-10	O-Ring	25	QRC-ID-10-FSK-BT
	Stützring		
ID-19	O-Ring	25	QRC-ID-19-FSK-BT
	Stützring		
ID-25	O-Ring	25	QRC-ID-25-FSK-BT
	Stützring		

Hinweis: Jegliche Demontage der Kupplung führt zum Erlöschen des Garantianspruches.



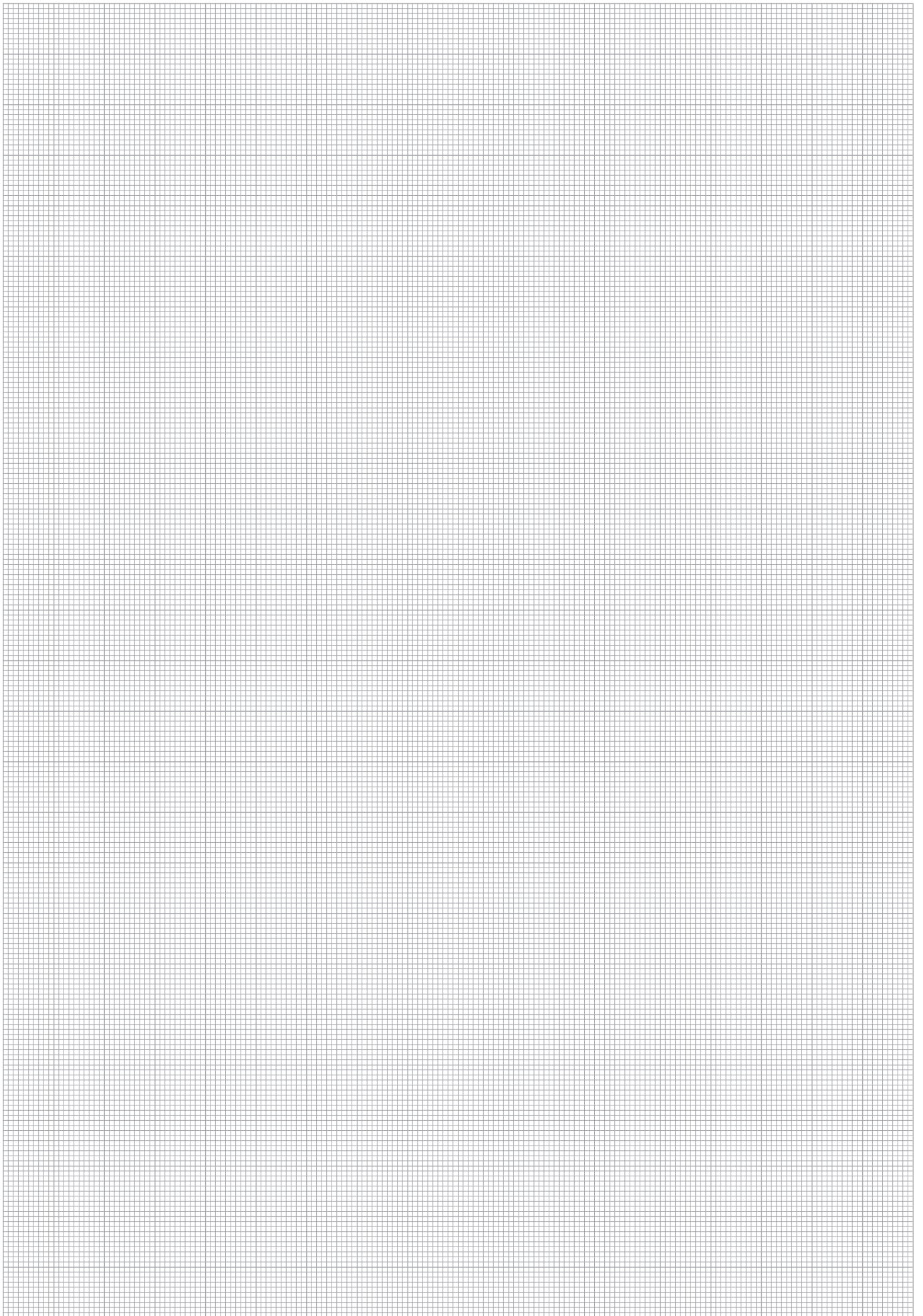

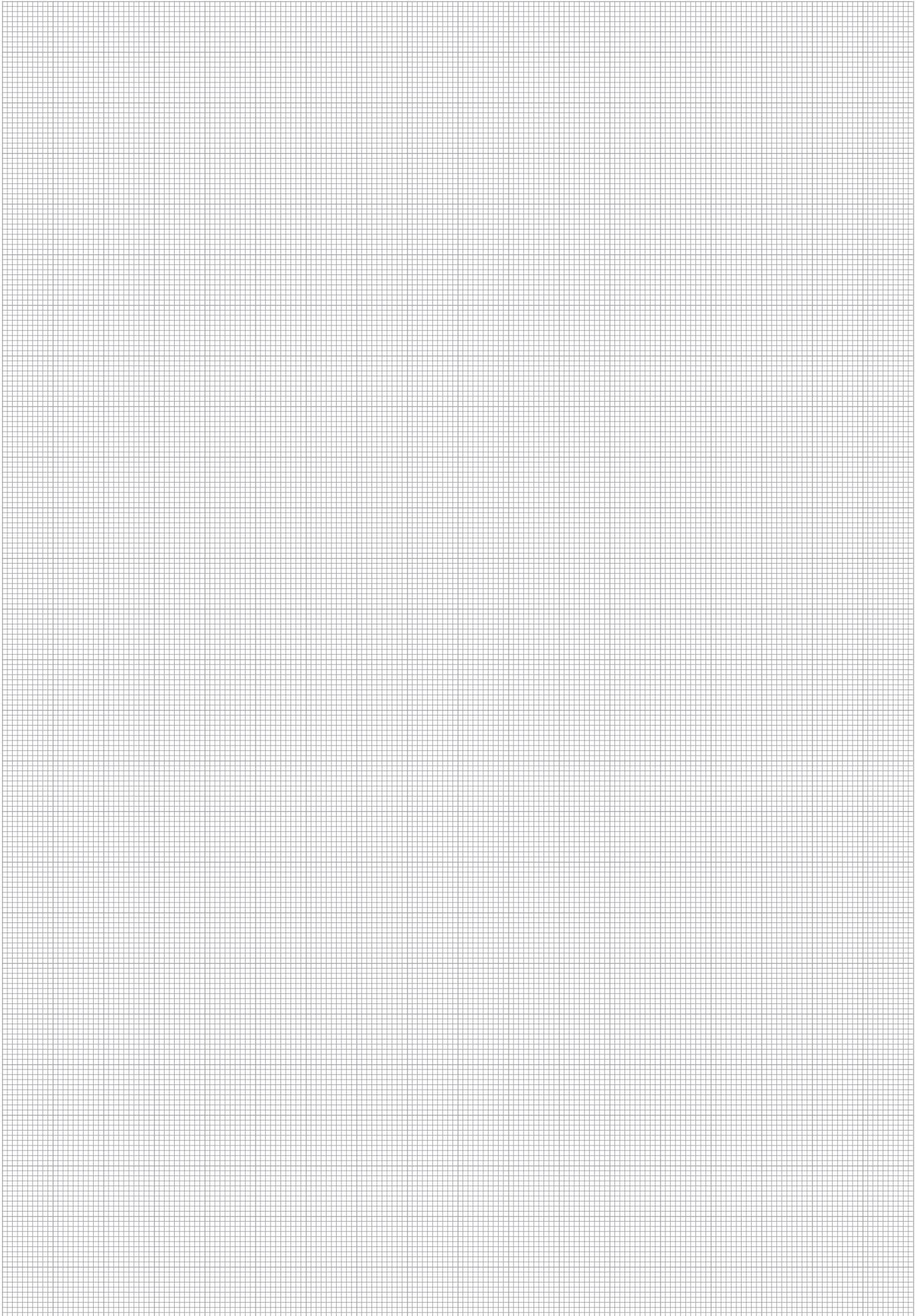





Sicherheitshinweise für die Handhabung von Schnellverschlusskupplungen und dem entsprechenden Zubehör

Wichtig !

Falsche Auswahl oder falsche und unsachgemäße Handhabung von Verschlusskupplungen und Zubehör kann zu Sach- und Personenschäden führen.

- Austreten von Hydraulikflüssigkeiten unter hohem Druck
- Explosion oder Entflammen des verwendeten Fluids
- Zusammenstoß mit sich in Bewegung setzenden oder absinkenden Bauteilen, verursacht durch den Ausfall des Hydraulikkreislaufs
- Gefährliches Ausschlagen der Hydraulikschlauchleitung (sogenannter Peitscheneffekt)
- Verletzungsgefahr durch den Kontakt mit dem heißen, kalten oder aus anderen Gründen gefährlichen Fluid

Bevor Sie eine Schnellverschlusskupplung oder das entsprechende Zubehör auswählen und einsetzen, sollten Sie unbedingt die folgenden Anweisungen befolgen.

1 Allgemeine Hinweise

1.1 Allgemeines

Dieser Abschnitt enthält Anweisungen zur Auswahl und Handhabung (Einbau, Ein- und Auskuppelvorgang und Wartung). Dies ist als zusätzlicher Sicherheitshinweis zu verstehen und muss beim Einsatz der Produkte berücksichtigt werden.

1.2 Sicherheitsvorkehrungen

Verschlusskupplungen können unter Umständen unvorhergesehen ausfallen. Berücksichtigen Sie dies bei der Planung des Systems oder Anlage durch Sicherheitseinrichtungen.

1.3 Information für den Anwender

Geben Sie diese Sicherheitshinweise an die Personen weiter, die für die Auswahl oder Handhabung verantwortlich sind. Setzen Sie die Verschlusskupplungen nur ein, nachdem Sie die produktspezifischen Informationen erhalten bzw. verstanden haben.

1.4 Verantwortlichkeit des Anwenders

Aufgrund der vielseitigen Anwendungsmöglichkeiten von Verschlusskupplungen kann nicht jeder Anwendungsfall und jedes technische Detail berücksichtigt werden.

Der Anwender ist verantwortlich für

- die Endauswahl des Produkts
- die Erfüllung der Anforderungen durch den Betreiber
- die Sicherheit der Personen und Anlage
- die Sicherheitsvorkehrungen, die beim Einsatz der Verschlusskupplungen erforderlich sind

Bei weiteren Fragen wenden Sie sich bitte an unseren Vertrieb.

2 Hinweise für die richtige Kupplungsauswahl

2.1 Druckbereich

Die Auswahl der Verschlusskupplung muss so getroffen werden, dass der maximal zulässige Betriebsdruck der Kupplung größer oder gleich dem Systemdruck ist. Druckspitzen im System, die oberhalb des Betriebsdrucks liegen, verringern die Lebensdauer der Kupplung und müssen deshalb bei der Auswahl berücksichtigt werden.

2.2 Medienbeständigkeit

Die Dichtungswerkstoffe in den Verschlusskupplungen sind für eine Vielzahl von Druckmedien geeignet. Informationen über die Verträglichkeit des Fluids erfragen Sie beim Produktmanager.

2.3 Einsatztemperatur

Die Angaben zu den Einsatztemperaturen in den Spezifikationen sind Maximalwerte. Diese Werte sind im stehenden und fließenden Kreislauf nicht zu überschreiten. Bei der Betätigung ist die natürliche Erwärmung der Verschlusskupplung zu beachten.

2.4 Baugröße

Die Auswahl der Baugröße und der Anschlussform ist abhängig von der geforderten Leistungsübertragung. Hierzu sind die entsprechenden Diagramme zu verwenden. Durchflussmenge, Druckverlust und Strömungsgeschwindigkeit sind bei der Auswahl der richtigen Baugröße zu beachten. Werden diese Werte im Betrieb überschritten, kann es zu Funktionsstörungen innerhalb der Verschlusskupplung kommen.

2.5 Mechanische Verbindung

Das Verbinden der Kupplungshälften erfolgt je nach Bauart. Hierbei ist auf das vollständige Einrasten bei Steckkupplungen bzw. auf die vollständige Verschraubung der Schraubhülse bis auf Anschlag zu achten. Das gewaltsame und nicht sachgemäße Trennen der Verschlusskupplung führt zu Funktionsstörungen.

2.6 Thermische Belastung

Durch starke Erwärmung über die empfohlene Einsatztemperatur hinaus, wie durch Schweißen oder Löten an den Kupplungen, können gefährliche Gase entstehen. Außerdem wird der Oberflächenschutz (Verzinkung) beschädigt. Die Funktionsfähigkeit kann dadurch gestört werden.

2.7 Richtlinien

Die für den Einsatzbereich geltenden Spezifikationen, Standards und Normen sowie technische Regeln sind bei der Auswahl einzuhalten.



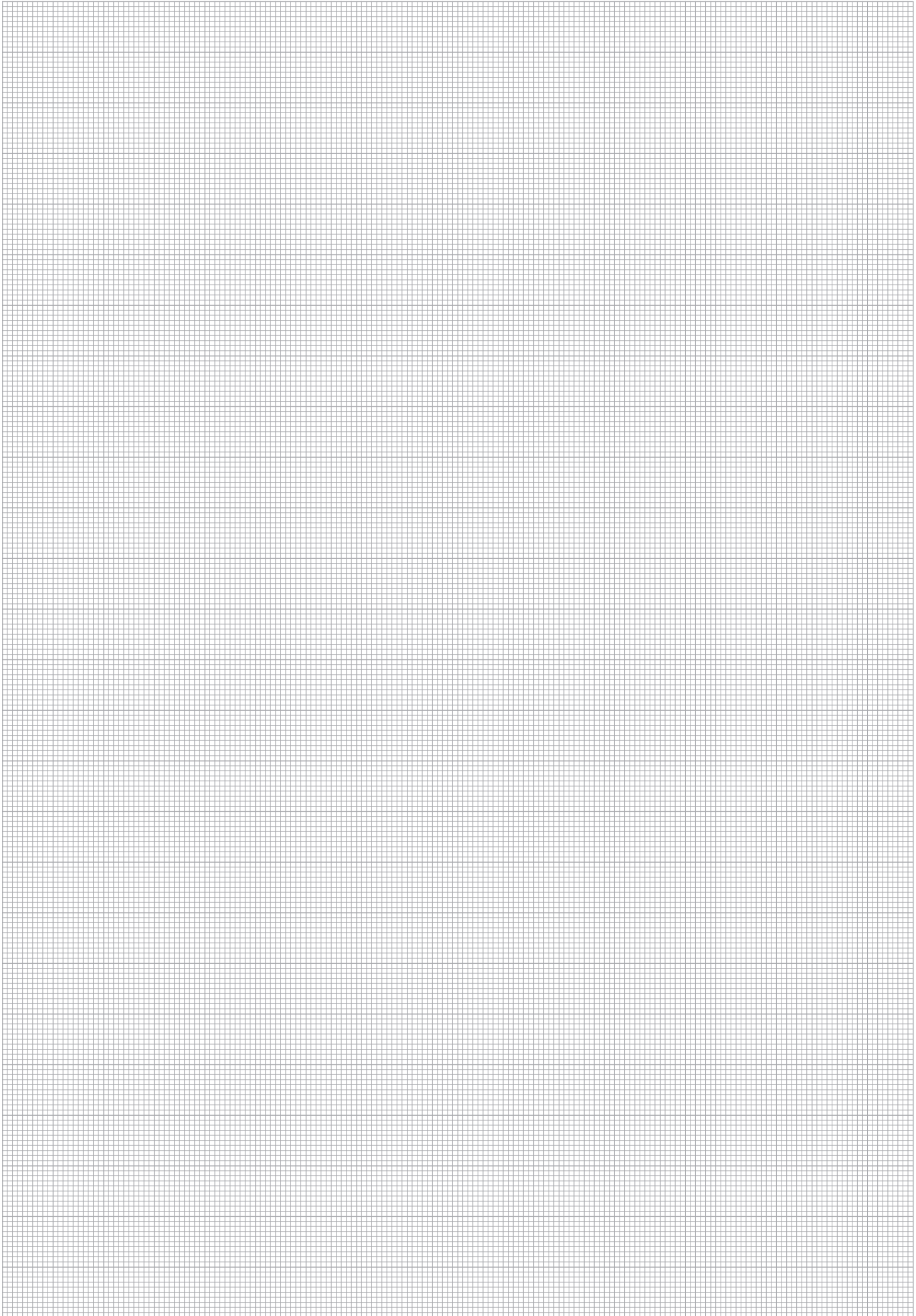



Produktspezifische Kurzbezeichnungen	230 - 233
--------------------------------------	-----------

Globales Kontaktverzeichnis	234 - 235
-----------------------------	-----------



Produktspezifische Kurzbezeichnungen

Bezeichnung	Produktkategorie	Produktbeschreibung	Seite
FF-06	Steckkupplungen	Serie FF-06 ▫ BG 1 ▫ Nennweite 6,3	19
FF-10	Steckkupplungen	Serie FF-10 ▫ BG 2 ▫ Nennweite 10	20
FF-12	Steckkupplungen	Serie FF-12 ▫ BG 3 ▫ Nennweite 12,5	21
FF-16	Steckkupplungen	Serie FF-16 ▫ BG 4A ▫ Nennweite 16	22
FF-19	Steckkupplungen	Serie FF-19 ▫ BG 4 ▫ Nennweite 19	23
FF-25	Steckkupplungen	Serie FF-25 ▫ BG 5 ▫ Nennweite 25	24
FF-38	Steckkupplungen	Serie FF-38 ▫ BG 6 ▫ Nennweite 38	25
FH/FU 51	Steckkupplungen	Serie FH/FU 51 ▫ BG 7 ▫ Nennweite 51	25
FF ▫ Staubschutz	Steckkupplungen	Serie FF ▫ Staubschutz	26
FC-10	Steckkupplungen	Serie FC-10 ▫ BG 2 ▫ Nennweite 10	31
FC-12	Steckkupplungen	Serie FC-12 ▫ BG 3 ▫ Nennweite 12,5	31
FC-16	Steckkupplungen	Serie FC-12 ▫ BG 4A ▫ Nennweite 16	32
FC-19	Steckkupplungen	Serie FC-19 ▫ BG 4 ▫ Nennweite 19	32
FC-25	Steckkupplungen	Serie FC-19 ▫ BG 5 ▫ Nennweite 25	33
FC ▫ Staubschutz	Steckkupplungen	Serie FC ▫ Staubschutz	34
FH-10 ▫ Edelstahl	Steckkupplungen	Serie FH-10 ▫ BG 2 ▫ Nennweite 10	39
FH-12 ▫ Edelstahl	Steckkupplungen	Serie FH-12 ▫ BG 3 ▫ Nennweite 12,5	39
FH-19 ▫ Edelstahl	Steckkupplungen	Serie FH-19 ▫ BG 4 ▫ Nennweite 19	40
FO-06 ▫ Edelstahl	Steckkupplungen	Serie FO-06 ▫ BG 1 ▫ Nennweite 6,3	43
FO-10 ▫ Edelstahl	Steckkupplungen	Serie FO-10 ▫ BG 2 ▫ Nennweite 10	43
FO-12 ▫ Edelstahl	Steckkupplungen	Serie FO-12 ▫ BG 3 ▫ Nennweite 12,5	43
FO-19 ▫ Edelstahl	Steckkupplungen	Serie FO-19 ▫ BG 4 ▫ Nennweite 19	43
FO-25 ▫ Edelstahl	Steckkupplungen	Serie FO-25 ▫ BG 5 ▫ Nennweite 25	44
HPA-06	Steckkupplungen	Serie HP-06 ▫ BG 1 ▫ Nennweite 6,3	47
HP-10	Steckkupplungen	Serie HP-10 ▫ BG 2 ▫ Nennweite 10	48
HPA-10	Steckkupplungen	Serie HP-10A ▫ BG 2 ▫ Nennweite 10	49
HP-12	Steckkupplungen	Serie HP-12 ▫ BG 3 ▫ Nennweite 12,5	50-51
ZP-12	Steckkupplungen	Serie ZP-12 ▫ BG 3 ▫ Nennweite 12,5	52
AP-12	Steckkupplungen	Serie AP-12 ▫ BG 3 ▫ Nennweite 12,5	53
HU-12	Steckkupplungen	Serie HU-12 ▫ BG 3 ▫ Nennweite 12,5	53
HP-19	Steckkupplungen	Serie HP-19 ▫ BG 4 ▫ Nennweite 19	54
HP-25	Steckkupplungen	Serie HP-25 ▫ BG 6 ▫ Nennweite 25	55
HP ▫ Staubschutz	Steckkupplungen	Serie HP und Serie HU ▫ Staubschutz	56
UX-12 ▫ kurze Ausführung	Steckkupplungen	Serie UX-S-12 ▫ BG 3 ▫ Nennweite 12,5 ▫ kurze Ausführung	59
UX-12 ▫ lange Ausführung	Steckkupplungen	Serie UX-L-12 ▫ BG 3 ▫ Nennweite 12,5 ▫ lange Ausführung	60
IA-06	Steckkupplungen	Serie IA-06 ▫ BG 1 ▫ Nennweite 6,3	63
IA-10	Steckkupplungen	Serie IA-10 ▫ BG 2 ▫ Nennweite 10	63
IA-12	Steckkupplungen	Serie IA-12 ▫ BG 3 ▫ Nennweite 12,5	64
IA-19	Steckkupplungen	Serie IA-19 ▫ BG 4 ▫ Nennweite 19	64
IA-25	Steckkupplungen	Serie IA-25 ▫ BG 6 ▫ Nennweite 25	65
IA-31	Steckkupplungen	Serie IA-31 ▫ BG 7 ▫ Nennweite 31,5	65
IA-38	Steckkupplungen	Serie IA-38 ▫ BG 8 ▫ Nennweite 38	65
IA-51	Steckkupplungen	Serie IA-51 ▫ BG 9 ▫ Nennweite 51	65
IA ▫ Staubschutz	Steckkupplungen	Serie IA ▫ Staubschutz	66
IA-06 ▫ Edelstahl	Steckkupplungen	Serie IA-06 ▫ BG 1 ▫ Nennweite 6,3	69
IA-10 ▫ Edelstahl	Steckkupplungen	Serie IA-10 ▫ BG 2 ▫ Nennweite 10	69
IA-12 ▫ Edelstahl	Steckkupplungen	Serie IA-12 ▫ BG 3 ▫ Nennweite 12,5	69
IA-19 ▫ Edelstahl	Steckkupplungen	Serie IA-19 ▫ BG 4 ▫ Nennweite 19	69
IA-25 ▫ Edelstahl	Steckkupplungen	Serie IA-25 ▫ BG 6 ▫ Nennweite 25	70
IA-31 ▫ Edelstahl	Steckkupplungen	Serie IA-31 ▫ BG 7 ▫ Nennweite 31,5	70
IA-38 ▫ Edelstahl	Steckkupplungen	Serie IA-38 ▫ BG 8 ▫ Nennweite 38	70
IA-51 ▫ Edelstahl	Steckkupplungen	Serie IA-51 ▫ BG 9 ▫ Nennweite 51	70
IA ▫ Edelstahl ▫ Staubschutz	Steckkupplungen	Serie IA ▫ Staubschutz	71
IB-05	Steckkupplungen	Serie IB-05 ▫ BG 0 ▫ Nennweite 3,2	75
IB-06	Steckkupplungen	Serie IB-06 ▫ BG 1 ▫ Nennweite 6,3	75
IB-10	Steckkupplungen	Serie IB-10 ▫ BG 2 ▫ Nennweite 10	75
IB-12	Steckkupplungen	Serie IB-12 ▫ BG 3 ▫ Nennweite 12,5	76
IB-19	Steckkupplungen	Serie IB-19 ▫ BG 4 ▫ Nennweite 19	76
IB-25	Steckkupplungen	Serie IB-25 ▫ BG 6 ▫ Nennweite 25	76
IB-38	Steckkupplungen	Serie IB-38 ▫ BG 8 ▫ Nennweite 38	77
IB-51	Steckkupplungen	Serie IB-51 ▫ BG 9 ▫ Nennweite 51	77
IB ▫ Staubschutz	Steckkupplungen	Serie IB ▫ Staubschutz	78
IB-06 ▫ Messing	Steckkupplungen	Serie IB-06 ▫ BG 1 ▫ Nennweite 6,3	81
IB-10 ▫ Messing	Steckkupplungen	Serie IB-10 ▫ BG 2 ▫ Nennweite 10	81
IB-12 ▫ Messing	Steckkupplungen	Serie IB-12 ▫ BG 3 ▫ Nennweite 12,5	81
IB-19 ▫ Messing	Steckkupplungen	Serie IB-19 ▫ BG 4 ▫ Nennweite 19	81
IB-25 ▫ Messing	Steckkupplungen	Serie IB-25 ▫ BG 6 ▫ Nennweite 25	82
IB-38 ▫ Messing	Steckkupplungen	Serie IB-38 ▫ BG 8 ▫ Nennweite 38	82
IB-51 ▫ Messing	Steckkupplungen	Serie IB-51 ▫ BG 9 ▫ Nennweite 51	82
IB ▫ Messing ▫ Staubschutz	Steckkupplungen	Serie IB ▫ Staubschutz	83



Produktspezifische Kurzbezeichnungen

Bezeichnung	Produktkategorie	Produktbeschreibung	Seite
IB-06 ▀ Edelstahl	Steckkupplungen	Serie IB-06 ▀ BG 1 ▀ Nennweite 6,3	87
IB-10 ▀ Edelstahl	Steckkupplungen	Serie IB-10 ▀ BG 2 ▀ Nennweite 10	87
IB-12 ▀ Edelstahl	Steckkupplungen	Serie IB-12 ▀ BG 3 ▀ Nennweite 12,5	87
IB-19 ▀ Edelstahl	Steckkupplungen	Serie IB-19 ▀ BG 4 ▀ Nennweite 19	87
IB-25 ▀ Edelstahl	Steckkupplungen	Serie IB-25 ▀ BG 6 ▀ Nennweite 25	88
IB-38 ▀ Edelstahl	Steckkupplungen	Serie IB-38 ▀ BG 8 ▀ Nennweite 38	88
IB-51 ▀ Edelstahl	Steckkupplungen	Serie IB-51 ▀ BG 9 ▀ Nennweite 51	88
IB ▀ Edelstahl ▀ Staubschutz	Steckkupplungen	Serie IB ▀ Staubschutz	89
ID-06	Steckkupplungen	Serie ID-06 ▀ BG 1 ▀ Nennweite 6,3	93
ID-10	Steckkupplungen	Serie ID-10 ▀ BG 2 ▀ Nennweite 10	93
ID-19	Steckkupplungen	Serie ID-19 ▀ BG 4 ▀ Nennweite 19	93
ID-25	Steckkupplungen	Serie ID-25 ▀ BG 6 ▀ Nennweite 25	93
ID ▀ Staubschutz	Steckkupplungen	Serie ID ▀ Staubschutz	94
BP-12	Steckkupplungen	Serie BP-12 ▀ BG 3 ▀ Nennweite 12,5	97
BP ▀ Staubschutz	Steckkupplungen	Serie BP ▀ Staubschutz	97
HC-06	Steckkupplungen	Serie HC-06 ▀ BG 1 ▀ Nennweite 6,3	101
HC ▀ Staubschutz	Steckkupplungen	Serie HC ▀ Staubschutz	101
HD-06	Steckkupplungen	Serie HD-06 ▀ BG 1 ▀ Nennweite 6,3	105
HD ▀ Staubschutz	Steckkupplungen	Serie HD ▀ Staubschutz	105
HUS-10	Steckkupplungen	Serie HUS-10 ▀ BG 2 ▀ Nennweite 10	109
HUS-12	Steckkupplungen	Serie HUS-12 ▀ BG 3 ▀ Nennweite 12,5	109
HUS-19	Steckkupplungen	Serie HUS-19 ▀ BG 4 ▀ Nennweite 19	109
HUS-25	Steckkupplungen	Serie HUS-25 ▀ BG 6 ▀ Nennweite 25	109
MK-Q-10/4	Multikupplungen	Serie MK-Q-10/4 ▀ BG 2 ▀ Nennweite 10	113
MK-R-10/4	Multikupplungen	Serie MK-R-10/4 ▀ BG 2 ▀ Nennweite 10	114
HS-06	Schraubkupplungen	Serie HS-06 ▀ BG 1 ▀ Nennweite 6,3	119
HS-10	Schraubkupplungen	Serie HS-10 ▀ BG 2 ▀ Nennweite 10	120
HS-12	Schraubkupplungen	Serie HS-12 ▀ BG 3 ▀ Nennweite 12,5	121-122
HS-19	Schraubkupplungen	Serie HS-19 ▀ BG 4 ▀ Nennweite 19	123
HS-25	Schraubkupplungen	Serie HS-25 ▀ BG 6 ▀ Nennweite 25	124
HS-38	Schraubkupplungen	Serie HS-38 ▀ BG 8 ▀ Nennweite 38	125-126
HS ▀ Staubschutz	Schraubkupplungen	Serie HS ▀ Staubschutz	127
HS-06 ▀ Edelstahl	Schraubkupplungen	Serie HS-06 ▀ BG 1 ▀ Nennweite 6,3	131
HS-10 ▀ Edelstahl	Schraubkupplungen	Serie HS-10 ▀ BG 2 ▀ Nennweite 10	131
HS-12 ▀ Edelstahl	Schraubkupplungen	Serie HS-12 ▀ BG 3 ▀ Nennweite 12,5	131
HS-19 ▀ Edelstahl	Schraubkupplungen	Serie HS-19 ▀ BG 4 ▀ Nennweite 19	131
HS-25 ▀ Edelstahl	Schraubkupplungen	Serie HS-25 ▀ BG 6 ▀ Nennweite 25	132
HS-38 ▀ Edelstahl	Schraubkupplungen	Serie HS-38 ▀ BG 8 ▀ Nennweite 38	132
HS ▀ Edelstahl ▀ Staubschutz	Schraubkupplungen	Serie HS ▀ Staubschutz	133
PS-25	Schraubkupplungen	Serie PS-25 ▀ BG 08 ▀ Nennweite 25	137
PS ▀ Staubschutz	Schraubkupplungen	Serie PS ▀ Staubschutz	137
RH-10	Schraubkupplungen	Serie RH-10 ▀ BG 2 ▀ Nennweite 10	141
RH-12	Schraubkupplungen	Serie RH-12 ▀ BG 3 ▀ Nennweite 12,5	141
RH-16	Schraubkupplungen	Serie RH-16 ▀ BG 4 ▀ Nennweite 16	142
RH-19	Schraubkupplungen	Serie RH-19 ▀ BG 6 ▀ Nennweite 19	142
RH-25	Schraubkupplungen	Serie RH-25 ▀ BG 8 ▀ Nennweite 25	143
RH ▀ Staubschutz	Schraubkupplungen	Serie RH ▀ Staubschutz	143
FG-10	Schraubkupplungen	Serie FG-10 ▀ BG 2 ▀ Nennweite 10	147
FG-12	Schraubkupplungen	Serie FG-12 ▀ BG 3 ▀ Nennweite 12,5	147
FG-16	Schraubkupplungen	Serie FG-16 ▀ BG 4A ▀ Nennweite 16	148
FG-19	Schraubkupplungen	Serie FG-19 ▀ BG 4 ▀ Nennweite 19	148
FG-25	Schraubkupplungen	Serie FG-25 ▀ BG 5 ▀ Nennweite 25	149
FT-31	Schraubkupplungen	Serie FT-31 ▀ BG 6 ▀ Nennweite 31,5	149
FG ▀ Staubschutz	Schraubkupplungen	Serie FG ▀ Staubschutz	150
HR-10	Schraubkupplungen	Serie HR-10 ▀ BG 2 ▀ Nennweite 10	153
HR-12	Schraubkupplungen	Serie HR-12 ▀ BG 3 ▀ Nennweite 12,5	153
HR-19	Schraubkupplungen	Serie HR-19 ▀ BG 4 ▀ Nennweite 19	153
HR-25	Schraubkupplungen	Serie HR-25 ▀ BG 6 ▀ Nennweite 25	153
HR-31	Schraubkupplungen	Serie HR-31 ▀ BG 8 ▀ Nennweite 31,5	154
HR-38	Schraubkupplungen	Serie HR-38 ▀ BG 10 ▀ Nennweite 38	154
HR ▀ Staubschutz	Schraubkupplungen	Serie HR ▀ Staubschutz	155



Produktspezifische Kurzbezeichnungen

Bezeichnung	Produktkategorie	Produktbeschreibung	Seite
HH-10	Schraubkupplungen	Serie HH-10 ■ BG 2 ■ Nennweite 10	159
HH-12	Schraubkupplungen	Serie HH-12 ■ BG 3 ■ Nennweite 12,5	159
HH-19	Schraubkupplungen	Serie HH-19 ■ BG 4 ■ Nennweite 19	159
HH-25	Schraubkupplungen	Serie HH-25 ■ BG 6 ■ Nennweite 25	159
HH-31	Schraubkupplungen	Serie HH-31 ■ BG 8 ■ Nennweite 31,5	160
HH-38	Schraubkupplungen	Serie HH-38 ■ BG 10 ■ Nennweite 38	160
HH-51	Schraubkupplungen	Serie HH-51 ■ BG 12 ■ Nennweite 51	160
HH ■ Staubschutz	Schraubkupplungen	Serie HH ■ Staubschutz	161
HH-10 ■ Edelstahl	Schraubkupplungen	Serie HH-10 ■ BG 2 ■ Nennweite 10	165
HH-12 ■ Edelstahl	Schraubkupplungen	Serie HH-12 ■ BG 3 ■ Nennweite 12,5	165
HH-19 ■ Edelstahl	Schraubkupplungen	Serie HH-19 ■ BG 4 ■ Nennweite 19	165
HH-25 ■ Edelstahl	Schraubkupplungen	Serie HH-25 ■ BG 6 ■ Nennweite 25	165
HH-31 ■ Edelstahl	Schraubkupplungen	Serie HH-31 ■ BG 8 ■ Nennweite 31,5	166
HH-38 ■ Edelstahl	Schraubkupplungen	Serie HH-38 ■ BG 10 ■ Nennweite 38	166
HH-51 ■ Edelstahl	Schraubkupplungen	Serie HH-51 ■ BG 12 ■ Nennweite 51	166
HH ■ Edelstahl ■ Staubschutz	Schraubkupplungen	Serie HH ■ Staubschutz	167
HI-06	Schraubkupplungen	Serie HI-06 ■ BG 1 ■ Nennweite 6,3	171
HI-10	Schraubkupplungen	Serie HI-10 ■ BG 2 ■ Nennweite 10	171
HI ■ Staubschutz	Schraubkupplungen	Serie HI ■ Staubschutz	172
HT-19	Schraubkupplungen	Serie HT-19 ■ BG 4 ■ Nennweite 19	175
HT-25	Schraubkupplungen	Serie HT-25 ■ BG 6 ■ Nennweite 25	175
HT ■ Staubschutz	Schraubkupplungen	Serie HT ■ Staubschutz	175
HM-19	Schraubkupplungen	Serie HM-19 ■ BG 4 ■ Nennweite 19	179
HM-25	Schraubkupplungen	Serie HM-25 ■ BG 6 ■ Nennweite 25	179
HM-31	Schraubkupplungen	Serie HM-31 ■ BG 8 ■ Nennweite 31,5	179
HM-38	Schraubkupplungen	Serie HM-38 ■ BG 10 ■ Nennweite 38	179
HM ■ Staubschutz	Schraubkupplungen	Serie HM ■ Staubschutz	180
HV-19	Schraubkupplungen	Serie HV-19 ■ BG 4 ■ Nennweite 19	183
HV-25	Schraubkupplungen	Serie HV-25 ■ BG 6 ■ Nennweite 25	183
HV-31	Schraubkupplungen	Serie HV-31 ■ BG 8 ■ Nennweite 31,5	183
HV-38	Schraubkupplungen	Serie HV-38 ■ BG 10 ■ Nennweite 38	183
HV-51	Schraubkupplungen	Serie HV-51 ■ BG 12 ■ Nennweite 51	184
HV ■ Staubschutz	Schraubkupplungen	Serie HV ■ Staubschutz	184



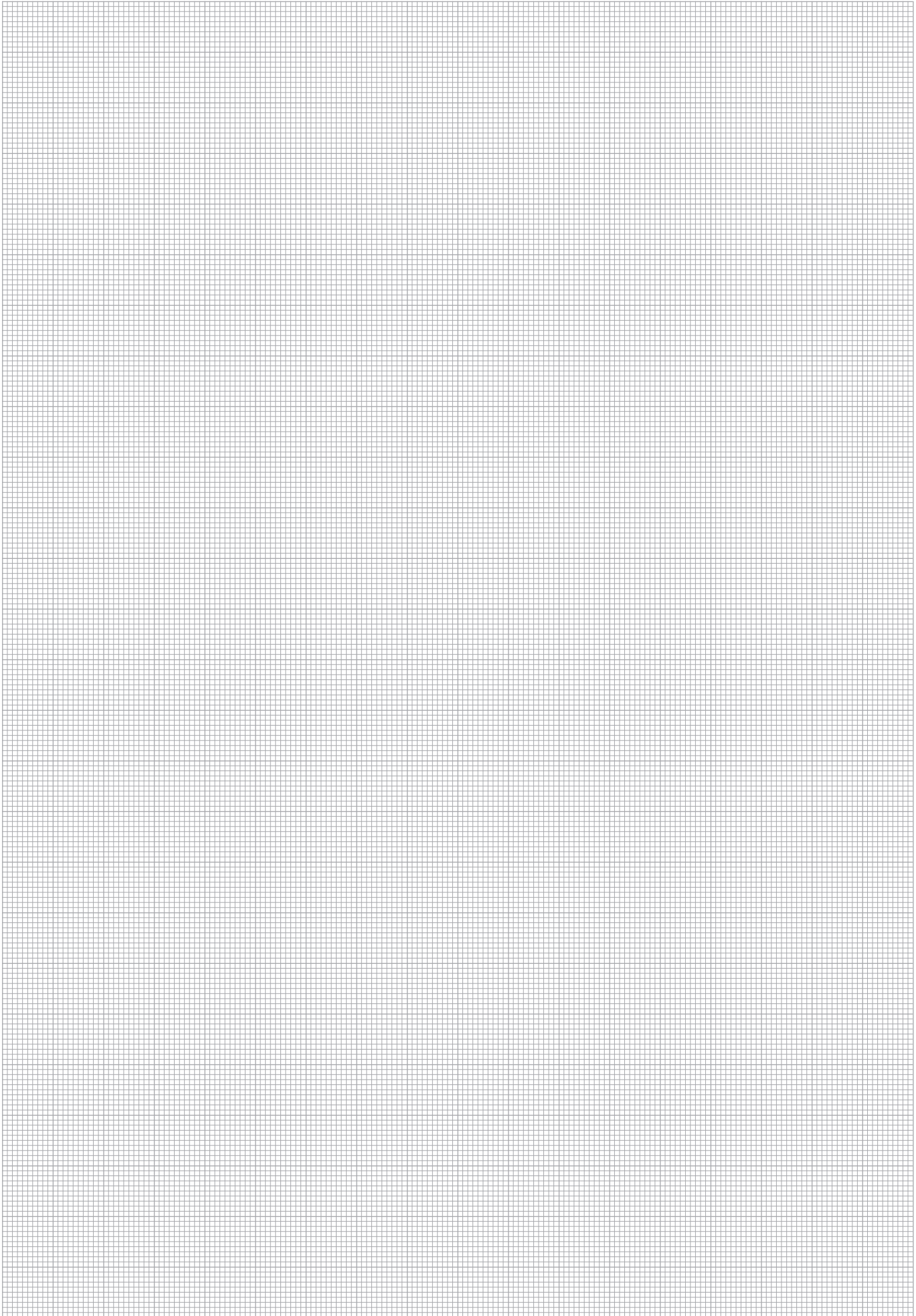

Globales Kontaktverzeichnis

STAUFF Produkte und Dienstleistungen sind über eigene Niederlassungen sowie ein flächendeckendes Netzwerk aus autorisierten Handelspartnern und Werksvertretungen in sämtlichen wichtigen Industrieregionen weltweit verfügbar.

Unter Umständen unterliegen die auf dieser Seite gelisteten Kontaktinformationen laufenden Änderungen und Ergänzungen. Regelmäßig aktualisierte und vollständige Kontaktinformationen finden Sie stets unter www.stauff.com.

Deutschland



Walter Stauffenberg GmbH & Co. KG

Im Ehrenfeld 4
58791 Werdohl
www.stauff.com/kontakt

www.stauff.com



Logistikzentrum Neuenrade-Küntrop
Wasserburgstraße 35
58809 Neuenrade



Produktionsstandort Plettenberg-Ohle
Lennestraße 2
58840 Plettenberg



Produktionsstandort Meinerzhagen
Neugrünenthal
58540 Meinerzhagen



Produktionsstandort Meinerzhagen
Am Rottland 7
58540 Meinerzhagen



STAUFF Digital
Phoenixplatz 3
44263 Dortmund

Europa

Frankreich

STAUFF S.A.S.

230, Avenue du Grain d'Or
Z.I. de Vineuil - Blois Sud
41354 Vineuil-cedex
Tel.: +33 2 54 50 55 50
Fax: +33 2 54 42 29 19
E-Mail: direction@stauffsa.com
www.stauff.fr

Irland

STAUFF UK Ltd.

Block B, 9 Ferguson Drive
Knockmore Hill Industrial Estate
Lisburn, County Antrim, BT28 2EX
Tel.: +44 2892 60 69 00
Fax: +44 2892 60 26 88
E-Mail: sales@stauffireland.com
www.stauff.co.uk

Italien

STAUFF Italia s.r.l.

Via Borima 21 (Frazione Borima)
23867 Suello (LC)
Tel.: +39 031 65 84 94
Fax: +39 031 65 50 05
E-Mail: sales@stauff.it
www.stauff.it

Polen

STAUFF Polska Sp. z o.o.

Miszewko 43 A
80-297 Banino
Tel.: +48 58 660 11 60
Fax: +48 58 629 79 52
E-Mail: sales@stauff.pl
www.stauff.pl

Russische Föderation

STAUFF LLC

Building 1
19, Leninskaya Sloboda
Moscow, 115280
Tel.: +7 495 276 16 50
Fax: +7 495 276 16 51
E-Mail: sales@stauff.ru
www.stauff.ru

Vereinigtes Königreich

STAUFF UK Ltd.

500, Carlisle Street East
Off Downgate Drive
Sheffield, S4 8BS
Tel.: +44 114 251 85 18
Fax: +44 114 251 85 19
E-Mail: sales@stauff.co.uk
www.stauff.co.uk

STAUFF UK Ltd.

Badentoy Avenue
Badentoy Industrial Estate
Portlethen, Aberdeen, AB12 4YB
Tel.: +44 1224 78 61 66
Fax: +44 1224 78 61 77
E-Mail: sales@stauffscotland.co.uk
www.stauff.co.uk

Weitere Niederlassungen in
Engels, Volzhskiy, Magnitogorsk,
Nizhny Novgorod und St. Petersburg.



Globales Kontaktverzeichnis

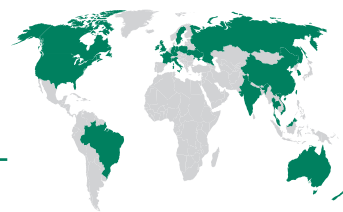

Nordamerika

Kanada

STAUFF Canada Ltd.
866 Milner Avenue
Scarborough
Ontario M1B 5N7
Tel.: +1 416 282 46 08
Fax: +1 416 282 30 39
E-Mail: sales@stauffcanada.com
www.stauffcanada.com

Vereinigte Staaten

STAUFF Corporation
7 Wm. Demarest Place
Waldwick, 07463-1542
New Jersey
Tel.: +1 201 444 78 00
Fax: +1 201 444 78 52
E-Mail: sales@stauffusa.com
www.stauffusa.com

Weitere Niederlassung in
Canton, Michigan.

Südamerika

Brasilien

STAUFF Brasil Ltda.
Avenida Gupê 10767
Galpão 2 - Bloco A
Barueri, São Paulo, CEP 06422-120
Tel.: +55 11 47 72 72 00
Fax: +55 11 47 72 72 10
E-Mail: stauff@stauffbrasil.com
www.stauffbrasil.com

Asien

China

STAUFF CHINA
Building 8, No. 1698, Minyi Road
Songjiang District,
Shanghai, 201612
Tel.: +86 21 68 18 70 00
Fax: +86 21 68 18 71 36
E-Mail: info@stauff.com.cn
www.stauff.com.cn

Weitere Niederlassungen in Beijing,
Changsha, Chengdu, Changchun,
Chongqing, Jinan, Harbin, Guangzhou,
Shenyang, Wuhan, Xian und Xuzhou.

Indien

STAUFF India Pvt. Ltd.
Gat no. 26/1 & 27, Sanghar Warehousing
Pune - Nagar Road
Lonikand - 412216
Tel.: +91 20 6731 4900
Fax: +91 20 6731 4905
E-Mail: sales@stauffindia.com
www.stauffindia.com

Korea

STAUFF Korea Ltd.
105, Hwajeonsandan 5-ro
Gangseo-gu
Busan, 46739
Tel.: +82 51 266 6666
Fax: +82 51 266 8866
E-Mail: info@stauff.co.kr
www.stauff.co.kr

Singapur

STAUFF (SEA) Pte. Ltd.
128 Joo Seng Road #02-01
Singapore 368356
Tel.: +65 62 44 61 68
E-Mail: sales_sg@stauff.com
www.stauff.com.sg

Thailand

STAUFF (Thailand) Co., Ltd.
10 Soi On-Nut 74/4
Pravet District
Bangkok 10250
Tel.: +66 2 721 73 23 / 24
Fax: +66 2 721 73 35
E-Mail: sales@stauff.co.th
www.stauff.co.th

Vietnam

STAUFF Vietnam Ltd.
8th Floor, Quinimex Building
28 Nguyen Thi Dieu
District 3, Ho Chi Minh City
Tel.: +84 8 3948 10 41 / 42
Fax: +84 8 3948 10 44
E-Mail: sales@stauff.com.vn
www.stauff.com.vn

Ozeanien

Australien

STAUFF Corporation Pty Ltd
24-26 Doyle Avenue
Unanderra NSW 2526
Tel.: +61 2 4271 9000
Fax: +61 2 4271 8432
E-Mail: sales@stauff.com.au
www.stauff.com.au

Weitere Niederlassungen in
Adelaide, Brisbane, Melbourne
und Sydney.

Neuseeland

STAUFF Corporation (NZ) Ltd.
Unit D, 103 Harris Road
East Tamaki, Auckland 2013
Tel.: +64 9 912 1530
Fax: +64 9 912 1531
E-Mail: sales@stauff.co.nz
www.stauff.co.nz



Einleitung

Übersicht

Steckkupplungen ▪ FF/FU Serie

Steckkupplungen ▪ FH Serie

Steckkupplungen ▪ FO Serie

Steckkupplungen ▪ HP/HU Serie

Steckkupplungen ▪ UX Serie

Steckkupplungen ▪ IA Serie

Steckkupplungen ▪ IB Serie

Steckkupplungen ▪ ID Serie

Steckkupplungen ▪ BP Serie

Steckkupplungen ▪ HC Serie

Steckkupplungen ▪ HD Serie

Steckkupplungen ▪ HUS Serie

Multikupplungen ▪ MK Serie

Schraubkupplungen ▪ HS Serie

Schraubkupplungen ▪ PS Serie

Schraubkupplungen ▪ RH Serie

Schraubkupplungen ▪ FT Serie

Schraubkupplungen ▪ HR Serie

Schraubkupplungen ▪ HH Serie

Schraubkupplungen ▪ HI Serie

Schraubkupplungen ▪ HT Serie

Schraubkupplungen ▪ HM Serie

Schraubkupplungen ▪ HV Serie

Sonderapplikationen

Ersatzteile / Zubehör

Technischer Anhang

Anhang



Katalog 5

STAUFF Schnellverschlusskupplungen

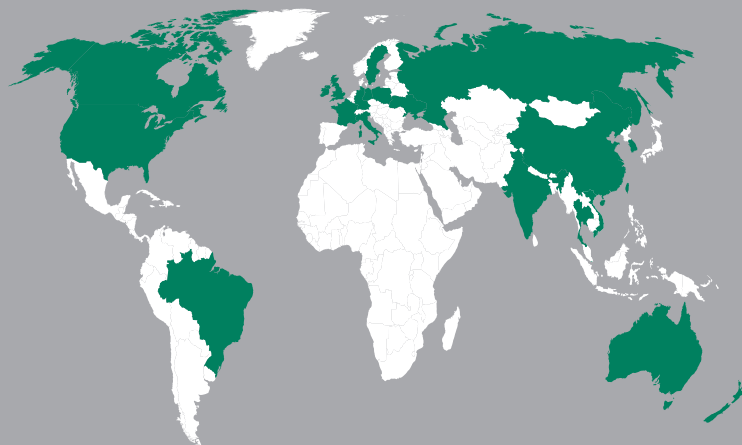

Deutschland

Walter Stauffenberg GmbH & Co. KG
Im Ehrenfeld 4
58791 Werdohl

STAUFF Produkte und Dienstleistungen sind über eigene Niederlassungen sowie ein flächendeckendes Netzwerk aus autorisierten Handelspartnern und Werksvertretungen in sämtlichen wichtigen Industrieregionen weltweit verfügbar.

Kontaktieren Sie STAUFF:

www.stauff.com/kontakt